

START HERE

Startup Guide
Glass Sound Speaker
LSPX-S1



* 4 7 3 8 1 7 9 1 1 * (1)

4-738-179-11(1)



Parts and Controls

Do not directly touch areas [5], [6], and [8].

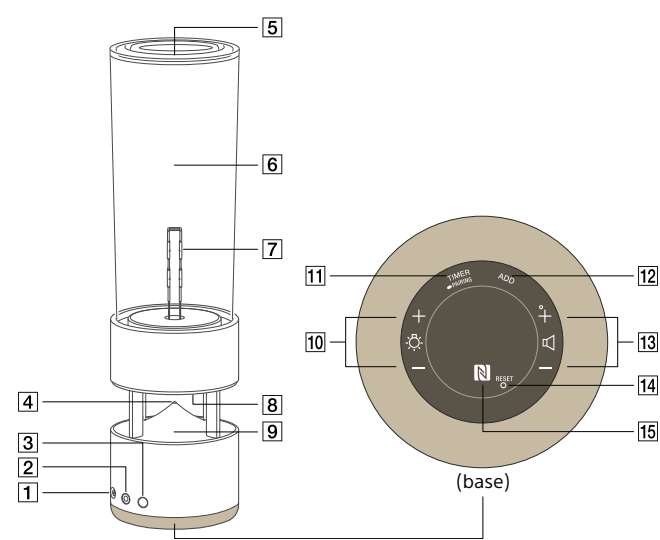

Buttons/Indicators/Terminals section

- 1 DC IN 19.5 V jack
- 2 AUDIO IN jack
- 3 ON/STANDBY (power) button/indicator
Press briefly to turn the illumination LED on and off.
Press and hold to turn the speaker on and off.
- 4 BLUETOOTH indicator

Speaker/Illumination LED section

- 5 Passive radiator
- 6 Glass tweeter
- 7 Illumination LED
- 8 Woofer
- 9 Reflector

Base operating section

- 10 (illumination LED) +/- buttons
Raise and lower the brightness of the illumination LED.
- 11 TIMER/- PAIRING button
Press briefly to set the Sleep Timer.
Press and hold to turn on pairing mode.
- 12 ADD (Speaker Add function) button
- 13 (volume) +/- buttons
- 14 RESET button
- 15 N-Mark
Touch here when connecting by One-touch (NFC).

Charging

Be sure to charge the speaker before using it for the first time.

- 1 Connect the AC adaptor to the DC IN 19.5 V jack.
Charging begins, and the ON/STANDBY indicator (red) turns on.

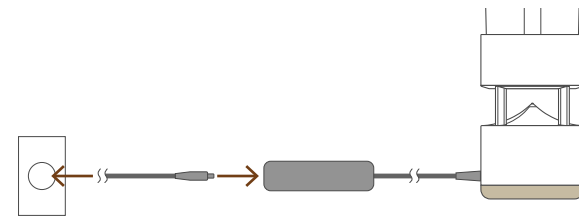

Hint

When battery power becomes low, the ON/STANDBY indicator (red) flashes, and after a short while, the speaker automatically turns off.

Turning the Power On/Off

- 1 Press and hold the ON/STANDBY button for at least two seconds.

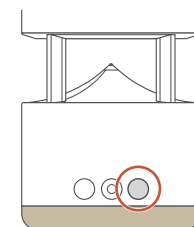

Hint

If you press the ON/STANDBY button briefly while the speaker is on, the illumination LED turns on/off.

How to Make a Wireless Connection with BLUETOOTH Devices

Select your case from the pairing types below.

- A Pairing and connecting with a BLUETOOTH device
- B Connecting with a BLUETOOTH device by One-touch (NFC)

A Pairing and connecting with a BLUETOOTH device

If no BLUETOOTH devices are paired with the speaker when it is turned on, it will automatically enter pairing mode. Proceed to step 2.

- 1 Press and hold the TIMER/- PAIRING button for at least two seconds.

The speaker will make a sound to indicate that pairing mode has been entered, and the BLUETOOTH indicator (white) will flash.

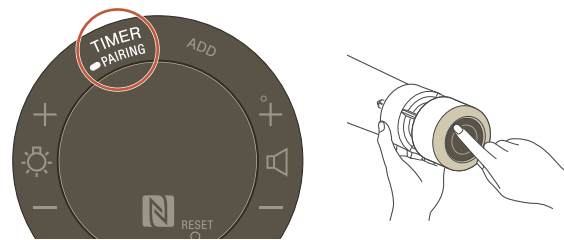

- 2 Detect the speaker from the BLUETOOTH device and select [LSPX-S1].

- 3 Confirm that the BLUETOOTH indicator (white) has lit up.

The connection has been made.

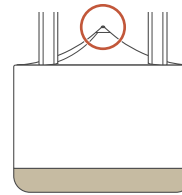

Hint

If the indicator turns off in the middle of the operation, turn the power off and back on and then perform the operation again.

B Connecting with a BLUETOOTH device by One-touch (NFC)

- 1 Unlock the screen of your BLUETOOTH device and touch it to the N marked area on the bottom of the speaker.

This operation can be performed even when the speaker is turned off.

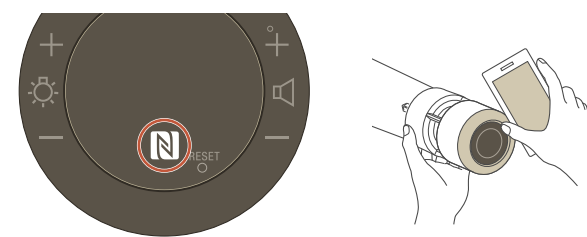

- 2 Confirm that the BLUETOOTH indicator (white) has lit up.

The connection has been made.

Disconnecting by One-touch

Touch the N marked area with the device again.

When you cannot establish a connection

- Move the BLUETOOTH device slowly over the N marked area.
- If the BLUETOOTH device is in a case, remove it from the case.

Listening to Music

Start playback on the BLUETOOTH device and adjust the volume.

Set the volume at an appropriate level on the connected device and adjust the volume with the +/- buttons on the speaker.

Listening to Music from an External Device

- 1 Connect a portable audio device to the AUDIO IN jack using an audio cable* (not supplied).

* Stereo mini to stereo mini, no resistor

- 2 Start playback on the connected device.

Hint

When listening to music from a BLUETOOTH device, remove the connection cord from the AUDIO IN jack.

Other Functions

Adjusting the Brightness of the Illumination LED

Press the +/- buttons.

Press and hold the button for rapid adjustments.

Using the Sleep Timer

Press the TIMER/- PAIRING button.

A sound will indicate that the Sleep Timer has been set, and the power will automatically turn off after 60 minutes.*

* The duration setting can be changed by using "Sony | Music Center."

Canceling the Sleep Timer

Press the TIMER/- PAIRING button again. A sound will indicate that the Sleep Timer has been canceled.

Listening to Music with Two Speakers (Speaker Add Function)

Two LSPX-S1 speakers can play in stereo (stereo mode) or can play the same sound (double mode).

When using the Speaker Add function, one speaker acts as the "master unit," while the other acts as the "satellite unit."

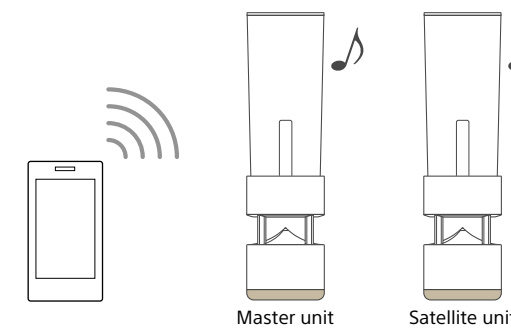

- 1 Turn on two speakers and bring them within 1 m of each other. Then press and hold the ADD button for at least two seconds on each.

A sound will indicate that the Speaker Add function has been activated, and the BLUETOOTH indicator (orange) will flash.

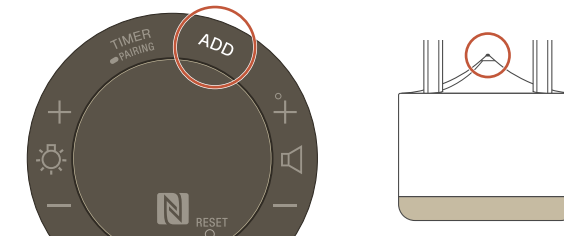

- 2 Briefly press the ADD button on the speaker that you want to set as the master unit.

The speaker that you operate will release a sound to indicate that it has been set as the "master unit" (left (L) channel). Another sound will indicate when the Speaker Add function is completely set up.

- 3 Pair your BLUETOOTH device with the master unit.

For details, see "How to Make a Wireless Connection with BLUETOOTH Devices."
If pairing has already been performed, then just connect.

- 4 Start playback on the BLUETOOTH device.

Hint

- Once setup is complete, the speakers can be separated by more than 1 m.
- While using the Speaker Add function, the volume and brightness of both speakers are synchronized. Adjustments can be made from either speaker.

Switching between stereo mode and double mode

Each time you press the ADD button on the master unit while using the Speaker Add function, the mode switches in this order: stereo mode (left channel) → stereo mode (right channel) → double mode. When switching the channel in stereo mode, the satellite unit automatically switches to the opposite channel. In stereo mode, the BLUETOOTH indicator for the left (L) channel is orange, and for the right (R) channel is red. In double mode, both BLUETOOTH indicators are orange.

Canceling the Speaker Add function

Press and hold the ADD button for at least two seconds. A sound will indicate when the setting has been canceled.

Note

You cannot listen to music from an external device connected to the AUDIO IN jack while using two speakers.

Resetting

When the speaker is not working properly, resetting it may resolve some issues.
Use a pointed object, such as a pin, to press the RESET button.

Note

Pairing information is not erased by resetting the speaker.

FAQ

Refer to the Help Guide for more detailed solutions.

There is noise when connected via BLUETOOTH.

This may be caused by signal interference. Try moving the speaker to a different location. If the noise disappears depending on the location, the speaker has not malfunctioned. Using "Sony | Music Center" to switch the BLUETOOTH codec to [Prioritize connection] may also resolve the issue.

The speaker automatically turns off, and the ON/STANDBY indicator flashes in red.

The speaker has entered protect mode. Unplug the power cord, and then remove all connected cords from the jacks on the speaker. Reconnect the power cord and turn on the speaker. If the issue is not resolved, contact your nearest Sony dealer.

BLUETOOTH is connected, but there is no sound.

- Make sure that the speaker is turned on.
When the speaker is on, the ON/STANDBY indicator is lit up in white or orange.
- Make sure that the speaker has a BLUETOOTH connection with the BLUETOOTH device.
- Pair the speaker with the BLUETOOTH device again.
- The volume of the speaker or BLUETOOTH device may be low. Adjust the volume to a moderate level.
- If a cord is connected to the AUDIO IN jack of the speaker or to the BLUETOOTH device, unplug it.

Sony | Music Center

"Sony | Music Center" allows you to operate any supported Sony audio devices from your smartphone/iPhone.

How to Download

Search for "Sony Music Center" in Google Play™ (Play Store) or the App Store, and download.

Features

- Adjust the illumination LED
- Set the sound quality
- Set the BLUETOOTH codec
- Set the Sleep Timer

For details, refer to the help page for "Sony | Music Center"

<http://www.sony.net/smcqa/>



Note

- While using "Sony | Music Center," the sound source cannot be switched between a BLUETOOTH device and a device connected to the AUDIO IN jack.
- The operations that "Sony | Music Center" can perform vary depending on the audio device. Specifications for the app are subject to change without prior notice.

Help Guide Information

Refer to the Help Guide for more easy-to-understand troubleshooting tips. Use a computer or smartphone/iPhone to access it.

http://rd1.sony.net/help/speaker/lspx-s1/h_e/



START HERE

คู่มือเริ่มต้นใช้งาน
Glass Sound Speaker
LSPX-S1



ชิ้นส่วนและปุ่มควบคุมต่างๆ

ห้ามสัมผัสบริเวณ [5], [6] และ [8] โดยตรง

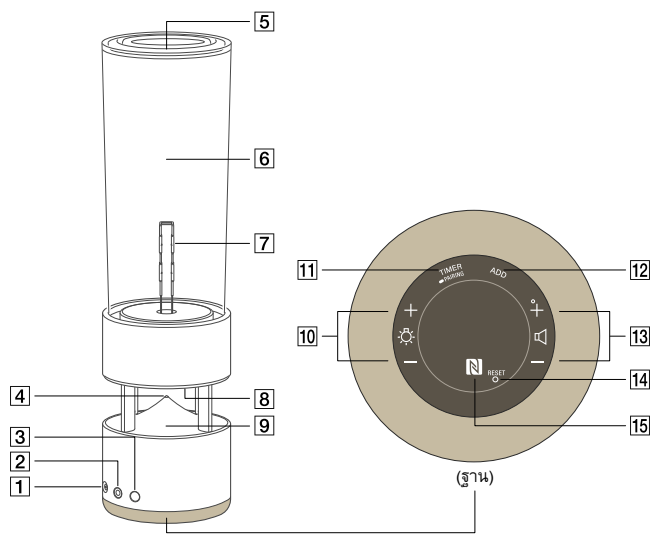

ส่วนของปุ่มไฟแสดง/ตัวต่าง ๆ

- 1 ช่องต่อ DC IN 19.5 โวลต์
- 2 ช่องต่อ AUDIO IN
- 3 ปุ่ม ON/STANDBY (เปิด/ปิด)ไฟแสดง กดสั้น ๆ เพื่อเปิดและปิดหลอดไฟ LED กดค้างไว้เพื่อเปิดและปิดลำโพง
- 4 ไฟแสดง BLUETOOTH

ส่วนลำโพง/หลอดไฟ LED

- 5 ฟาสซีเฟรเดือเตอร์
- 6 ลำโพงทรีเดอเทอร์แก้ว
- 7 หลอดไฟ LED
- 8 วูฟเฟอร์
- 9 ตัวสะท้อนเสียง

ส่วนควบคุมการทำงานพื้นฐาน

- 10 ปุ่ม (หลอดไฟ LED) +/- เพิ่มและลดความสว่างของหลอดไฟ LED
- 11 ปุ่ม TIMER= PAIRING กดสั้น ๆ เพื่อตั้งค่าตัวตั้งเวลาปิด กดค้างไว้เพื่อเปิดโหมดการจับคู่
- 12 ปุ่ม ADD (ฟังก์ชันเพิ่มลำโพง)
- 13 ปุ่ม (ระดับเสียง) +/-
- 14 ปุ่ม RESET
- 15 เครื่องหมาย N สัมผัสบริเวณนี้เมื่อเชื่อมต่อด้วย One-touch (NFC)

การชาร์จ

ต้องชาร์จลำโพงก่อนการใช้งานครั้งแรก

1 เชื่อมต่ออะแดปเตอร์ AC เข้ากับช่องต่อ DC IN 19.5 โวลต์

การชาร์จจะเริ่มขึ้น และไฟแสดง ON/STANDBY (สีแดง) จะติดสว่าง

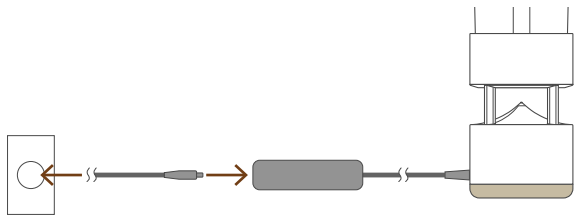

ข้อแนะนำ

เมื่อพลังงานแบตเตอรี่เริ่มต่ำลง ไฟแสดง ON/STANDBY (สีแดง) จะกะพริบ และหลังจากเวลาผ่านไปครู่หนึ่ง ลำโพงจะปิดการทำงานเองโดยอัตโนมัติ

การเปิด/ปิดเครื่อง

1 กดปุ่ม ON/STANDBY ค้างไว้อย่างน้อยสองวินาที

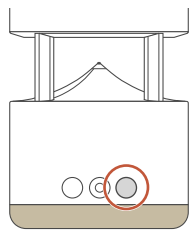

ข้อแนะนำ

หากท่านกดปุ่ม ON/STANDBY สั้นๆ ในขณะที่ลำโพงเปิดทำงานอยู่ หลอดไฟ LED จะเปิด/ปิด

วิธีการเชื่อมต่อแบบไร้สายกับอุปกรณ์ BLUETOOTH

- เลือกรีวิวการเชื่อมต่อของท่านจากประเภทการจับคู่แบบต่างๆ ต่อไปนี้
- A การจับคู่และการเชื่อมต่ออุปกรณ์ BLUETOOTH
 - B การเชื่อมต่ออุปกรณ์ BLUETOOTH ด้วย One-touch (NFC)

A การจับคู่และการเชื่อมต่ออุปกรณ์ BLUETOOTH

หากไม่มีอุปกรณ์ BLUETOOTH จับคู่อยู่กับลำโพงขณะที่เปิดเครื่อง ลำโพงจะเข้าสู่โหมดจับคู่โดยอัตโนมัติ ดำเนินการต่อในขั้นตอนที่ 2

1 กดปุ่ม TIMER= PAIRING ค้างไว้อย่างน้อยสองวินาที

ลำโพงจะส่งสัญญาณเสียงเพื่อระบุว่ากำลังเข้าสู่โหมดจับคู่ และไฟแสดง BLUETOOTH (สีขาว) จะกะพริบ

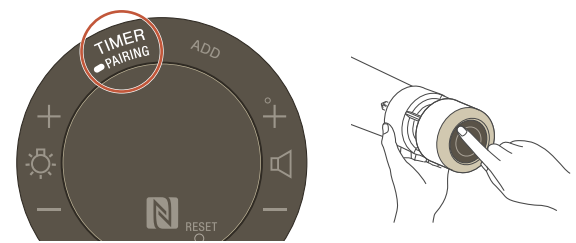

2 ค้นหาชื่อลำโพงจากอุปกรณ์ BLUETOOTH และเลือก [LSPX-S1]

3 ตรวจสอบให้แน่ใจว่าไฟแสดง BLUETOOTH (สีขาว) ติดสว่างขึ้นแล้ว

อุปกรณ์ทำการเชื่อมต่อแล้ว

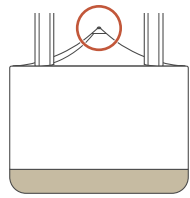

ข้อแนะนำ

หากไฟแสดงค้างอยู่ในระหว่างการใช้งาน ให้ปิดเครื่องและเปิดเครื่องใหม่ จากนั้นจึงเปิดใช้งานอีกครั้ง

B การเชื่อมต่ออุปกรณ์ BLUETOOTH ด้วย One-touch (NFC)

1 ปลดล็อกหน้าจอของอุปกรณ์ BLUETOOTH และนำอุปกรณ์มาสัมผัสบริเวณเครื่องหมาย N ที่ด้านล่างของลำโพง

การดำเนินการนี้สามารถทำได้แม้ว่าจะปิดลำโพงอยู่ก็ตาม

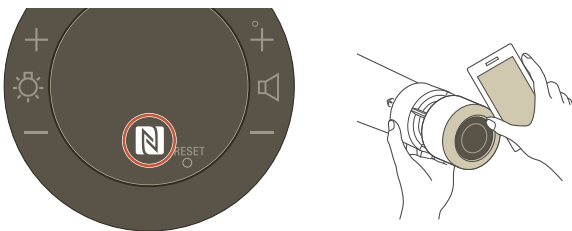

2 ตรวจสอบให้แน่ใจว่าไฟแสดง BLUETOOTH (สีขาว) ติดสว่างขึ้นแล้ว

อุปกรณ์ทำการเชื่อมต่อแล้ว

การจัดการเชื่อมต่อด้วย One-touch

นำอุปกรณ์มาสัมผัสบริเวณเครื่องหมาย N อีกครั้ง

เมื่อท่านไม่สามารถทำการเชื่อมต่อได้

- ให้อยู่กับอุปกรณ์ BLUETOOTH ชั่วๆ เหนือบริเวณเครื่องหมาย N
- หากอุปกรณ์ BLUETOOTH จัดเก็บอยู่ในเคส ให้นำอุปกรณ์ออกจากเคส

การรับฟังเพลง

เริ่มการเล่นนอุปกรณ์ BLUETOOTH และปรับระดับเสียง

ปรับตั้งระดับเสียงบนอุปกรณ์ที่เชื่อมต่อในระดับที่เหมาะสม และปรับระดับเสียงบนลำโพงด้วยปุ่ม +/-

การรับฟังเพลงจากอุปกรณ์ภายนอก

1 เชื่อมต่ออุปกรณ์เสียงแบบพกพาเข้ากับช่องเสียบ AUDIO IN โดยใช้สายสัญญาณเสียง* (ไม่ได้ให้มา)

* สเตอริโอมินิกับสเตอริโอมินิ แบบไม่มีตัวต้านทาน

2 เริ่มการเล่นนอุปกรณ์ที่เชื่อมต่อ

ข้อแนะนำ

ขณะรับฟังเพลงจากอุปกรณ์ BLUETOOTH ให้ถอดสายสำหรับเชื่อมต่อออกจากช่องเสียบ AUDIO IN

ฟังก์ชันอื่นๆ

■ การปรับความสว่างของหลอดไฟ LED

กดปุ่ม +/-

กดปุ่มค้างไว้เพื่อปรับตัวอย่างรวดเร็ว

■ การใช้ตัวตั้งเวลาปิด

กดปุ่ม TIMER= PAIRING

เสียงสัญญาณจะเป็นการระบุว่าตั้งเวลาปิดได้ถูกต้องแล้ว และเครื่องจะปิดการทำงานเองโดยอัตโนมัติหลังจากเวลาผ่านไป 60 นาที*

* สามารถเปลี่ยนแปลงการตั้งค่าระยะเวลาได้โดยใช้ "Sony | Music Center"

การยกเลิกการทำงานของตัวตั้งเวลาปิด

กดปุ่ม TIMER= PAIRING อีกครั้ง เสียงสัญญาณจะเป็นการแสดงว่าตัวตั้งเวลาปิดได้ถูกยกเลิก

■ การรับฟังเพลงจากลำโพงสองตัว (ฟังก์ชันเพิ่มลำโพง)

สามารถใช้ลำโพง LSPX-S1 สองตัวในการเล่นเสียงสเตอริโอ (โหมดสเตอริโอ) หรือเล่นเสียงรูปแบบเดียวกันก็ได้ (โหมดเพิ่มพลังเสียง) เมื่อใช้ฟังก์ชันเพิ่มลำโพง ลำโพงตัวหนึ่งจะทำหน้าที่เป็น "ลำโพงหลัก" ในขณะที่ลำโพงอีกตัวทำหน้าที่เป็น "ลำโพงรอง"

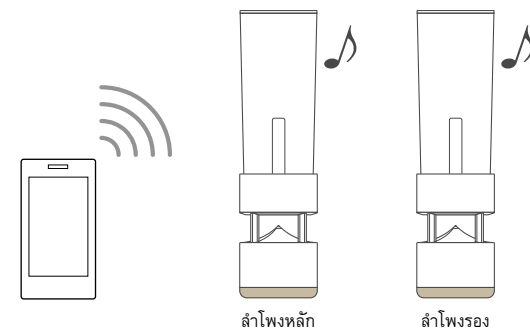

1 เปิดลำโพงทั้งสองตัวและนำลำโพงทั้งสองมาวางไว้ใกล้กันในระยะ 1 เมตร จากนั้นกดปุ่ม ADD ค้างไว้อย่างน้อยสองวินาทีบนลำโพงแต่ละตัว

เสียงสัญญาณจะระบุว่าฟังก์ชันเพิ่มลำโพงเปิดทำงานแล้ว และไฟแสดง BLUETOOTH (สีส้ม) จะกะพริบ

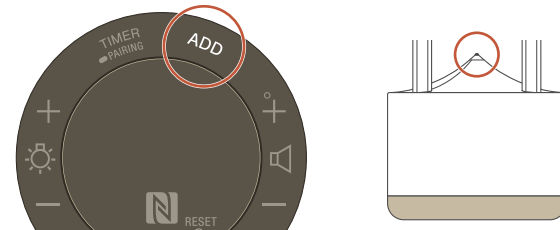

2 กดปุ่ม ADD สั้นๆ บนลำโพงตัวที่ท่านต้องการกำหนดเป็นลำโพงหลัก

ลำโพงที่ท่านเปิดใช้งานจะมีเสียงสัญญาณดังออกมาเพื่อระบุว่าลำโพงนั้นได้ถูกตั้งค่าเป็น "ลำโพงหลัก" (ช่องสัญญาณด้านซ้าย (L)) จากนั้น เสียงสัญญาณจะดังขึ้นอีกครั้งเมื่อตั้งค่าฟังก์ชันเพิ่มลำโพงเสร็จสมบูรณ์

3 จับคู่อุปกรณ์ BLUETOOTH ของท่านกับลำโพงหลัก

สำหรับรายละเอียดต่างๆ โปรดดูที่ "วิธีการเชื่อมต่อแบบไร้สายกับอุปกรณ์ BLUETOOTH" หากมีการจับคู่ไว้เรียบร้อยแล้ว ให้ทำการเชื่อมต่อเพียงอย่างเดียว

4 เริ่มการเล่นนอุปกรณ์ BLUETOOTH

ข้อแนะนำ

- เมื่อทำการตั้งค่าเสร็จสิ้นแล้ว จะสามารถวางลำโพงแยกจากกันในระยะเกินกว่า 1 เมตร ได้
- ขณะใช้งานฟังก์ชันเพิ่มลำโพง ระดับเสียงและความสว่างของลำโพงทั้งสองจะอยู่ในระดับที่เท่ากัน สามารถทำการปรับตั้งได้จากลำโพงทั้งสองตัว

การสลับระหว่างโหมดสเตอริโอและโหมดเพิ่มพลังเสียง

ในแต่ละครั้งที่ท่านกดปุ่ม ADD บนลำโพงหลักขณะใช้งานฟังก์ชันเพิ่มลำโพง โหมดการทำงานจะสลับกันตามลำดับต่อไปนี้: โหมดสเตอริโอ (ช่องสัญญาณด้านซ้าย) → โหมดสเตอริโอ (ช่องสัญญาณด้านขวา) → โหมดเพิ่มพลังเสียง

เมื่อสลับช่องสัญญาณในโหมดสเตอริโอ ลำโพงจะสลับเป็นช่องสัญญาณตรงข้ามโดยอัตโนมัติ

ในโหมดสเตอริโอ ไฟแสดง BLUETOOTH สำหรับช่องสัญญาณด้านซ้าย (L) จะเป็นสีส้ม และไฟแสดงสำหรับช่องสัญญาณด้านขวา (R) จะเป็นสีแดง ในโหมดเพิ่มพลังเสียง ไฟแสดง BLUETOOTH ทั้งสองจะเป็นสีส้ม

การยกเลิกฟังก์ชันเพิ่มลำโพง

กดปุ่ม ADD ค้างไว้อย่างน้อยสองวินาที เสียงสัญญาณจะดังขึ้นเมื่อการตั้งค่าถูกยกเลิกแล้ว

หมายเหตุ

ท่านไม่สามารถรับฟังเพลงจากอุปกรณ์ภายนอกซึ่งเชื่อมต่อเข้ากับช่องเสียบ AUDIO IN ในระหว่างที่ใช้งานลำโพงสองตัวได้

การรีเซ็ต

เมื่อลำโพงไม่สามารถทำงานได้ตามปกติ การรีเซ็ตลำโพงอาจสามารถแก้ไขปัญหาลำโพงให้ใช้รีเซ็ตหลายแหลม เช่น เชื่อมหูกด กดที่ปุ่ม RESET

หมายเหตุ

การรีเซ็ตลำโพงไม่ได้ทำให้ข้อมูลการจับคู่ถูกลบออกไป

คำถามที่พบบ่อย

โปรดอ้างอิงจากคู่มือช่วยเหลือสำหรับรายละเอียดเพิ่มเติมเกี่ยวกับการแก้ไขปัญหา

มีเสียงรบกวนเมื่อเชื่อมต่อผ่าน BLUETOOTH

ปัญหานี้อาจเกิดขึ้นเนื่องจากการรบกวนกันของสัญญาณ ใหลองย้ายลำโพงไปยังบริเวณอื่น หากเสียงรบกวนหายไปเมื่อย้ายลำโพงไปตามบริเวณต่างๆ แสดงว่าลำโพงไม่ได้ทำงานผิดปกติ การใช้ "Sony | Music Center" สลับโหนด BLUETOOTH เป็น [Prioritize connection] อาจช่วยแก้ไขปัญหานี้ได้

ลำโพงปิดเองโดยอัตโนมัติ และไฟแสดง ON/STANDBY กะพริบเป็นสีแดง

ลำโพงเข้าสู่โหมดป้องกัน ถอดสายไฟออก จากนั้นดึงสายไฟที่เชื่อมต่ออยู่ทั้งหมดออกจากช่องเสียบต่างๆ บนลำโพง เชื่อมต่อสายไฟอีกครั้งและเปิดลำโพง หากยังไม่สามารถแก้ไขปัญหาลำโพงได้ โปรดติดต่อตัวแทนจำหน่าย Sony ของท่านที่ใกล้ที่สุด

เชื่อมต่อ BLUETOOTH แล้ว แต่ไม่มีเสียงออก

- ตรวจสอบให้แน่ใจว่าได้เปิดลำโพงแล้ว หากเปิดลำโพงแล้ว ไฟแสดง ON/STANDBY จะติดสว่างขึ้นเป็นสีขาวหรือสีส้ม
- ตรวจสอบให้แน่ใจว่าลำโพงทำการเชื่อมต่อ BLUETOOTH กับอุปกรณ์ BLUETOOTH แล้ว
- จับคู่ลำโพงกับอุปกรณ์ BLUETOOTH อีกครั้ง
- ระดับเสียงของลำโพงหรืออุปกรณ์ BLUETOOTH อาจอยู่ในระดับที่เบา ปรับระดับเสียงไปที่ระดับปานกลาง
- หากมีสายเชื่อมต่อกับช่องเสียบ AUDIO IN ของลำโพง หรือเชื่อมต่อกับอุปกรณ์ BLUETOOTH ให้ถอดสายนั้นออก

Sony | Music Center

"Sony | Music Center" ช่วยที่ท่านสามารถใช้งานอุปกรณ์เสียงของ Sony ที่รองรับการทำงานได้จากสมาร์ทโฟน iPhone ของท่าน

วิธีการดาวน์โหลด

ค้นหา "Sony Music Center" ใน Google Play™ (Play Store) หรือ App Store และทำการดาวน์โหลด

คุณสมบัติต่างๆ

- ปรับตั้งหลอดไฟ LED
- ตั้งค่าคุณภาพเสียง
- ตั้งค่าโหนดของ BLUETOOTH
- ตั้งค่าตัวตั้งเวลาปิด

สำหรับรายละเอียดต่างๆ โปรดอ้างอิงจากหน้าช่วยเหลือของ "Sony | Music Center" <http://www.sony.net/smccq/>



หมายเหตุ

- ขณะใช้งาน "Sony | Music Center" ไม่สามารถสลับหลังสัญญาณเสียงระหว่างอุปกรณ์ BLUETOOTH กับอุปกรณ์ที่เชื่อมต่อผ่านช่องเสียบ AUDIO IN ได้
- การดำเนินการที่ "Sony | Music Center" สามารถทำได้จะแตกต่างกันไปตามอุปกรณ์เสียงที่ใช้ ข้อมูลจำเพาะสำหรับแอปอาจมีการเปลี่ยนแปลงโดยไม่แจ้งให้ทราบล่วงหน้า

ข้อมูลเกี่ยวกับคู่มือช่วยเหลือ

โปรดอ้างอิงจากคู่มือช่วยเหลือเพื่อที่สามารถทำความเข้าใจกับคำแนะนำในการแก้ไขปัญหาได้ดียิ่งขึ้น ใช้คอมพิวเตอร์หรือสมาร์ทโฟน iPhone ในการเข้าใช้งานคู่มือดังกล่าว

http://rd1.sony.net/help/speaker/lspx-s1/h_e/

