

SONY®

4-733-073-41(1)



* 4 7 3 3 0 7 3 4 1 * (1)

โทรทัศน์

คู่มืออ้างอิง



BRAVIA

OLED

KD-65A8F / 55A8F

สารบัญ

| | |
|-----------------------------------|----|
| ข้อมูลความปลอดภัย | 2 |
| ข้อควรระวัง | 5 |
| การปกป้องหน้าจอทีวี (ทีวี OLED) | 5 |
| ส่วนประกอบและอุปกรณ์ควบคุม | 7 |
| อุปกรณ์ควบคุมและไฟแสดง | 7 |
| การใช้รีโมทคอนโทรล | 8 |
| คำอธิบายส่วนประกอบของรีโมทคอนโทรล | 8 |
| แผนภาพการเชื่อมต่อ | 10 |
| การติดตั้งทีวีบนผนัง | 12 |
| SU-WL450 | 14 |
| การแก้ไขปัญหา | 17 |
| ข้อบกพร่องและการแก้ไข | 17 |
| ข้อมูลจำเพาะ | 18 |

บทนำ

ขอบคุณที่ท่านเลือกใช้ผลิตภัณฑ์ของ Sony

ก่อนใช้งานทีวี กรุณาอ่านคู่มือนี้โดยละเอียดและเก็บรักษาคู่มือนี้ไว้ข้างอิงในอนาคต

หมายเหตุ

- ก่อนใช้งานทีวี โปรดอ่าน “ข้อมูลความปลอดภัย” (หน้า 2)
- คำแนะนำเกี่ยวกับ “การติดตั้งทีวีบนผนัง” รวมอยู่ในคู่มือการใช้งานทีวีเล่มนี้
- รูปภาพและภาพประกอบที่ใช้ในคู่มือการตั้งค่าและคู่มือเล่มนี้ใช้สำหรับอ้างอิงเท่านั้น และอาจแตกต่างจากผลิตภัณฑ์จริง

ติดเบ้ารองแบบตั้งโต๊ะเข้ากับทีวี

โปรดดูคู่มือการตั้งค่าที่อยู่บนเบ้ารอง

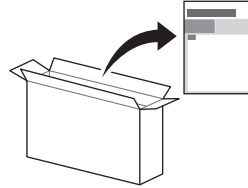

ช่วยเหลือ

ดูวิธีการแก้ไขปัญหาเพิ่มเติมและข้อมูลอื่นๆ ที่เป็นประโยชน์โดยตรงจากทีวีของคุณ กด **HELP** บนรีโมทคอนโทรลเพื่อแสดงรายการหัวข้อต่างๆ หรือเพื่อค้นหาที่สำคัญ

คู่มือช่วยเหลือ (คู่มือ)

สำหรับข้อมูลเพิ่มเติมละเอียด โปรดเลือก [คู่มือช่วยเหลือ] จากเมนู Help บนทีวีของคุณ นอกจากนี้คุณยังสามารถตรวจสอบคู่มือช่วยเหลือได้จาก PC หรือสมาร์ตโฟน (ข้อมูล ทีวีใหม่บนปกหลัง)

ตำแหน่งของป้ายแสดงรายละเอียด

ป้ายแสดงหมายเลขทีวีและอัตราจ่ายไฟอยู่ในตำแหน่งด้านหลังของทีวี สามารถดูป้ายดังกล่าวได้โดยถอดฝาครอบเบ้ารองออก

หมายเหตุสำหรับลูกค้าในประเทศไทย

เครื่องโทรคมนาคมและอุปกรณ์นี้มีความสอดคล้องตามมาตรฐานหรือข้อกำหนดทางเทคนิคของ กสทช.

เครื่องวิทยุคมนาคมนี้มีการเคลื่อนแม่เหล็กไฟฟ้าสอดคล้องตาม มาตรฐานความปลอดภัยต่อสุขภาพของมนุษย์จากการใช้เครื่องวิทยุคมนาคมที่คณะกรรมการกิจการโทรคมนาคมแห่งชาติประกาศกำหนด

ข้อมูลความปลอดภัย

คำเตือน

ข้อควรระวัง

อาจเกิดความเสียหายต่อการระเบิดได้หากเปลี่ยนแบตเตอรี่ผิดประเภท แบตเตอรี่จะต้องไม่สัมผัสกับความร้อนมากเกินไป เช่น แสงแดด ไฟหรือที่คล้ายคลึงกัน หรือมีแรงดันอากาศต่ำจนเกินไป ซึ่งอาจส่งผลให้เกิดการระเบิด หรือเกิดการรั่วไหลของของเหลวหรือแก๊สที่ติดไฟได้

อันตรายต่อความเสี่ยง

โทรทัศน์อาจหล่นและทำให้เกิดการบาดเจ็บหรือถึงแก่ชีวิตได้
ห้ามวางโทรทัศน์ไว้บนตำแหน่งที่ไม่มีความมั่นคง โทรทัศน์อาจหล่นและทำให้เกิดการบาดเจ็บหรือถึงแก่ชีวิตได้ การบาดเจ็บหลาย ๆ แบบ โดยเฉพาะในเด็กสามารถป้องกันการบาดเจ็บต่าง ๆ โดยเฉพาะการบาดเจ็บที่เกิดขึ้นกับเด็กเล็กได้โดยปฏิบัติตามข้อควรระวังง่าย ๆ เช่น:

- ใช้ชั้นวางหรือแป้นรองที่แนะนำโดยผู้ผลิตทีวี
 - ใช้เฟอร์นิเจอร์ที่สามารถรองรับทีวีได้อย่างปลอดภัยเท่านั้น
 - ตรวจสอบทีวีเพื่อให้แขนเก็นออกมาจากขอบของเฟอร์นิเจอร์ที่รองรับ
 - ไม่วางทีวีไว้บนเฟอร์นิเจอร์ที่มีความสูง (เช่น ตู้ หรือชั้นวางหนังสือ) โดยไม่ได้ยึดติดเฟอร์นิเจอร์และทีวีเข้ากับอุปกรณ์รองรับ
 - ไม่วางโทรทัศน์ไว้บนผ้าหรือวัสดุอื่นที่อาจวางอยู่ระหว่างโทรทัศน์กับเฟอร์นิเจอร์ที่รองรับอยู่
 - ให้ความรู้เด็กเกี่ยวกับอันตรายที่เกิดขึ้นจากการปีนป่ายเฟอร์นิเจอร์เพื่อจับทีวีหรืออุปกรณ์ควบคุมทีวี
- หากยังคงเก็บรักษาโทรทัศน์ที่มีอยู่เดิมและมีการย้ายตำแหน่ง ควรตระหนักถึงข้อควรระวังดังกล่าวข้างต้นเช่นกัน

การติดตั้ง/ตั้งค่า

ติดตั้งและใช้งานเครื่องทีวีตามวิธีการข้างล่างนี้เพื่อหลีกเลี่ยงความเสี่ยงต่อการเกิดไฟไหม้ ไฟฟ้าดูด หรือความเสียหาย และ/หรือการได้รับบาดเจ็บ
ทีวีเชื่อมต่อเข้ากับระบบสายดินของอาคารโดยผ่านทาง การเชื่อมต่อหลักหรือผ่านทางทีวีเครื่องนี้ที่ต่ออยู่กับระบบสายดิน และต่อเข้ากับระบบแผงประลัญญาณโทรทัศน์โดยใช้สายโคแอกเชียล อาจทำให้เกิดอึดอัดง่ายได้ จะต้องทำการเชื่อมต่อเข้ากับระบบแผงประลัญญาณโทรทัศน์โดยผ่านทางอุปกรณ์ที่มีการแยกสัญญาณทางไฟฟ้าต่ำกว่าความถี่เฉพาะ (galvanic isolator, โปรตูด EN 11-60728)

การติดตั้ง

- ควรติดตั้งเครื่องทีวีใกล้เต้าเสียบไฟ AC ที่เข้าถึงได้ง่าย
 - ควรวางเครื่องทีวีบนพื้นที่มั่นคงได้ระดับเพื่อป้องกันไม่ให้เครื่องหล่นลงมาและเป็นสาเหตุให้เกิดการบาดเจ็บหรือความเสียหายต่อทรัพย์สิน
 - ติดตั้งทีวีในที่ที่ทีวีจะไม่ถูกดึง ถูกผลัก หรือถูกกระแทกจนตกหล่น
 - ติดตั้งทีวีโดยไม่ให้ด้านหลังของทีวียื่นออกมาจากแท่นวางทีวี (ไม่ได้ให้มา)
- หากด้านหลังของทีวียื่นออกมาจากแท่นวางทีวี อาจเป็นสาเหตุให้ทีวีหล่นและทำให้บุคคลบาดเจ็บหรือทีวีเสียหายได้

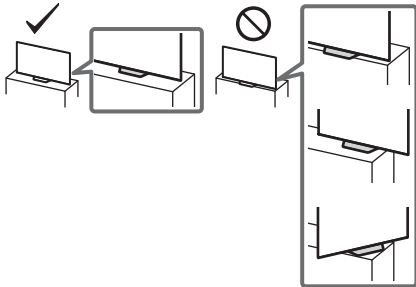

- การติดตั้งเข้ากับผนังต้องกระทำโดยพนักงานบริการที่ผ่านการรับรองเท่านั้น
 - เพื่อความปลอดภัยขอแนะนำให้ทำหน้าใช้อุปกรณ์เสริมของ Sony ซึ่งประกอบด้วย:
 - อุปกรณ์ยึดติดผนัง SU-WL450
 - เมื่อจะติดตั้งทีวีเข้ากับเครื่องทีวีต้องใช้สกรูที่ให้มาพร้อมกับอุปกรณ์ยึดติดผนัง สกรูที่ให้มานั้นถูกกำหนดไว้ดังที่แสดงในรูปตัวอย่างด้านหน้าของอุปกรณ์ยึดติดผนัง
- เส้นผ่านศูนย์กลางและความยาวของสกรูจะแตกต่างกันไป ทั้งนี้ขึ้นอยู่กับรุ่นของอุปกรณ์ยึดติดผนัง
- การใช้สกรูอื่นนอกเหนือจากที่ให้มาอาจทำให้ภายในเครื่องทีวีชำรุดหรือทำให้ทีวีหล่นลงมาเป็นต้น

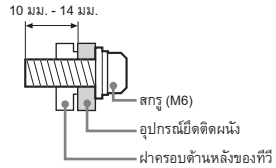

การขนย้าย

- ก่อนทำการขนย้ายเครื่องทีวีให้ถอดสายเชื่อมต่อต่างๆ ออกให้หมด
- การขนย้ายเครื่องทีวีขนาดใหญ่ต้องใช้สองหรือสามคนช่วยกัน
- ในการขนย้ายเครื่องทีวีด้วยมือ ให้จับเครื่องทีวีตามที่แสดงในรูปด้านล่าง อย่าให้มีแรงกดบนแผง และข้อรอบรูป ทีวี

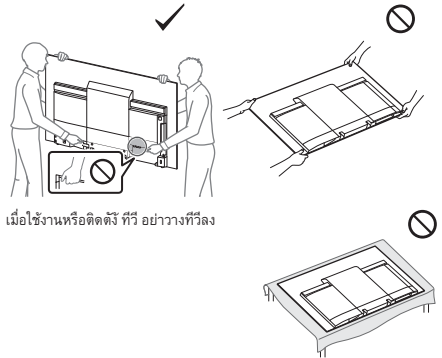

- เมื่อใช้งานหรือติดตั้ง ทีวี อย่างวางที่ลง

- ขณะเคลื่อนย้ายเครื่องทีวี อย่าให้ตัวเครื่องถูกระแทกหรือได้รับควมสั่นสะเทือนมากเกินไป
- เมื่อทำการเคลื่อนย้ายเครื่องทีวีเพื่อนำไปซ่อมแซมหรือย้ายบ้านให้บรรจุในกล่องและอุปกรณ์บรรจุดั้งเดิม

การป้องกันไม่ให้สั้นคอลอน

(ยกเว้นรุ่นที่มุดสายรัดให้มาด้วย)

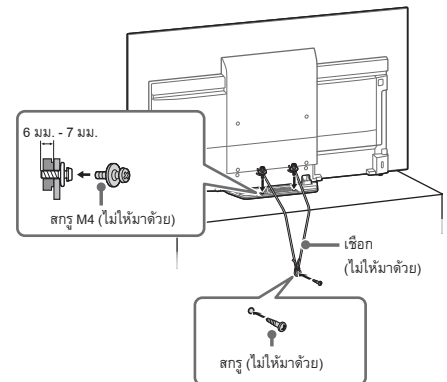

การระบายอากาศ

- อย่าปิดช่องระบายอากาศ หรือสวิตช์ใดๆ เข้าไปในตัวเครื่อง
- จัดให้มีช่องว่างรอบๆ ตัวเครื่องที่ติดตั้งข้างล่างนี้
- ขอบและนำให้ท่านให้อุปกรณ์ยึดติดผนังของ Sony เพื่อให้มีอากาศไหลเวียนรอบตัวเครื่องอย่างเพียงพอ

ติดตั้งบนผนัง

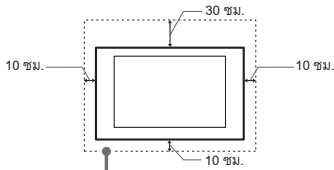

ติดตั้งบนขาตั้ง

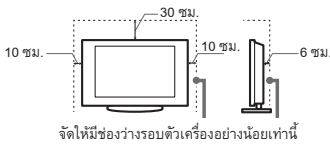

- เพื่อให้มีการระบายอากาศอย่างเหมาะสม และป้องกันการสะสมของคราบสกปรก และฝุ่นละออง:
 - อย่าวางเครื่องทีวีในแนวราบ ติดตั้งกลับหัวกลับหลัง หรือเอียงข้าง
 - อย่าวางเครื่องทีวีบนชั้นหิ้ง พรม เตี้ยๆ หรือในตู้
 - อย่าคลุมตัวเครื่องทีวีด้วยผ้า เช่น ผ้าผืนๆ หรือวัสดุจำพวกหนังสือพิมพ์ เป็นต้น
 - อย่าติดตั้งทีวีดังแสดงข้างล่างนี้

อย่าติดตั้งเครื่องทีวีดังแสดงข้างล่างนี้

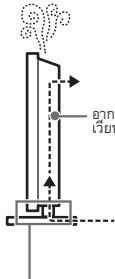
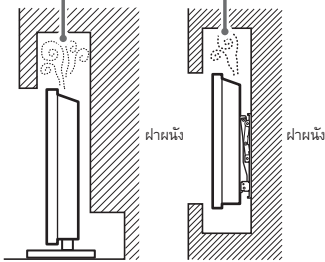

อย่าปิดกั้นบริเวณที่อากาศไหลเวียน

สายไฟ AC

ปฏิบัติต่อสายไฟ AC และเต้าเสียบตามคำแนะนำต่อไปนี้เพื่อหลีกเลี่ยงความเสี่ยงต่อการเกิดไฟไหม้ ไฟฟ้าช็อต หรือความเสียหาย และ/หรือการได้รับบาดเจ็บ:

- รูปร่างของปลั๊กไฟ AC ที่ใหม่ด้วยกับทีวี อาจแตกต่างกันโดยขึ้นอยู่กับภูมิภาค โปรดแนใจว่าต่อสายไฟ AC ที่ใหม่ด้วยกับปลั๊กที่เสียบเข้ากับเต้าเสียบไฟ AC
- ใช้สายไฟ AC ที่ใหม่ด้วยของ Sony เท่านั้น ไม่ควรใช้สายไฟของยี่ห้ออื่น
- เสียบปลั๊กลงในเต้าเสียบไฟ AC จนตูด
- ใช้งานเครื่องทีวีกับแหล่งจ่ายไฟ AC 110 V – 240 V เท่านั้น
- เพื่อความปลอดภัยของท่านระหว่างการเดินสายไฟ ดูให้แน่ใจว่าได้ถอดปลั๊กสายไฟ AC แล้ว และระมัดระวังอย่าเหยียบบนสายไฟ
- ถอดสายไฟ AC ออกจากเต้าเสียบไฟ AC ก่อนเริ่มงาน หรือเคลื่อนย้ายเครื่องทีวี
- วางสายไฟ AC ให้ห่างจากแหล่งกำเนิดความร้อน
- ถอดปลั๊กสายไฟ AC และทำความสะอาดอย่างสม่ำเสมอ หากปลั๊กสายไฟมีฝุ่นปกคลุมและฝุ่นเหล่านี้สะสมความชื้น จนหาของปลั๊กอาจจะเสื่อมสภาพและก่อให้เกิดไฟไหม้ได้

หมายเหตุ

- อย่าใช้สายไฟ AC ที่ใหม่ด้วยกับอุปกรณ์อื่นใด
- อย่ากด งอ หรือบิดสายไฟ AC มากเกินควร แทนนำไฟฟ้าภายในอาจจะเฉยออกมาหรือขาดได้
- อย่าตัดแปลงสายไฟ AC
- อย่าวางวัตถุหนักใดๆ ทับบนสายไฟ AC
- อย่าดึงที่สายไฟ AC เมื่อต้องการถอดสายไฟ AC
- อย่าต่ออุปกรณ์จำนวนมากเกินไปเข้ากับเต้าเสียบไฟ AC ตัวเดียวกัน
- อย่าใช้เต้าเสียบไฟ AC ที่เสียบได้ไม่แน่นพอ

การใช้งานต้องห้าม

อย่าติดตั้ง/ใช้งานเครื่องทีวีในสถานที่ สิ่งแวดล้อม หรือสถานการณ์ ดังเช่นในรายการข้างล่างนี้ มิฉะนั้นเครื่องทีวีอาจจะเสียหาย และก่อให้เกิดไฟไหม้ ไฟฟ้าช็อต ความเสียหาย และ/หรือการบาดเจ็บได้

สถานที่:

- กลางแจ้ง (แสงแดดส่องถึงโดยตรง) ริมทะเล บนเรือเดินสมุทรหรือเรืออื่น ๆ ภายในยานพาหนะ ในสถานพยาบาล สถานที่ไม่มีคน ใกล้กับ ฝน ความชื้น หรือฝุ่นควัน

สภาพแวดล้อม:

- สถานที่ซึ่งร้อนชื้นหรือสกปรกมากที่ซึ่งแสงแดด ทุบเข้าไปได้ซึ่งได้รับแรงสั่นสะเทือนใกล้วัตถุติดไฟ (เช่นเทียนไขอื่น ๆ) เครื่องที่วิ่งจะไม่ถูกของเหลวหยดหรือกระเซ็นใส่ และไม่วางวัตถุใดๆ ที่มีของเหลวบรรจุอยู่ เช่นแจกันบนตัวเครื่องทีวี

สถานการณ์:

- ใช้ขณะที่มือเปียก ขณะที่ตัวเครื่องถูกถอดออก หรือใช้อุปกรณ์เสริมที่ไม่ได้นแนะนำจากผู้ผลิต ถอดสายที่รื้อออกจากเต้าเสียบไฟ AC และสายอากาศขณะ ที่มีพายุฝนฟ้าคะนอง
- ติดตั้งเครื่องทีวีขึ้นเลยไปในพื้นที่ว่าง อาจทำให้ได้รับบาดเจ็บหรือเกิดความเสียหายจากบุคคลหรือวัตถุที่กระแทกเข้ากับเครื่องทีวี

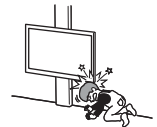

- วางเครื่องทีวีไว้ในบริเวณที่ชื้นหรือมีฝุ่นมาก หรือในห้องที่มีน้ำมันระเหยหรือไอน้ำ (ใกล้โต๊ะทำอาหารหรือเครื่องทำความชื้น) อาจทำให้เกิดไฟไหม้ ไฟฟ้าช็อตหรือรูปร่างเครื่องทีวีบิดเบี้ยวได้
- ติดตั้งเครื่องทีวีในสถานที่ที่อาจมีอุณหภูมิสูงเกินไป เช่น แสงแดดส่องถึงโดยตรง ใกล้เครื่องทำความร้อนหรือเครื่องระบายความร้อน เครื่องทีวีจะร้อนมากเกินไปในสภาพดังกล่าว ซึ่งอาจทำให้กรอบเสียหายรูปทรงและ/หรือเครื่องทีวีทำงานผิดพลาดได้

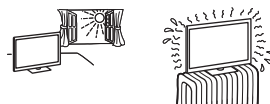

- ถ้าวางเครื่องทีวีไว้ในห้องเปลี่ยนเสื้อผ้าของที่อบน้ำสารานุกรมหรือบ่อน้ำพุร้อน กำมะถันที่ลอยอยู่ในอากาศ ฯลฯ อาจทำให้เครื่องทีวีเสียหายได้
- เพื่อคุณภาพของภาพที่ดีที่สุด ไม่ควรให้แสงไฟหรือแสงแดดส่องไปที่หน้าจอโดยตรง
- หลีกเลี่ยงการเคลื่อนย้ายเครื่องทีวีจากพื้นที่เย็นไปยังพื้นที่อบอุ่น การเปลี่ยนแปลงอุณหภูมิห้องในพื้นที่อาจทำให้เกิดหยดน้ำหรือความชื้นจากการควบแน่นขึ้น ซึ่งอาจเป็นเหตุให้เครื่องทีวีแสดงภาพที่ไม่ดีพอ และ/หรือทำให้ไม่ดีพอ หากเกิดกรณีนี้ขึ้นควรปล่อยให้ความชื้นระเหยออกไปจนหมดก่อนเปิดเครื่องทีวี



- หน้าจอและตัวเครื่องจะอุ่นขึ้นขณะใช้งานเครื่องทีวีนี้ ไม่ได้แสดงว่าเครื่องเสียหาย
- เมื่อต้องการกำจัดทีวี โปรดปฏิบัติตาม กฎหมายและข้อบังคับในท้องถิ่นของท่าน

การดูแลและทำความสะอาดหน้าจอ/ตัวเครื่องของเครื่องทีวี

ก่อนทำความสะอาด ตรวจสอบให้แน่ใจว่าได้ถอดปลั๊กสายไฟ AC ของเครื่องทีวีออกจากเต้าเสียบไฟ AC แล้ว

เพื่อป้องกันการเสื่อมสภาพของวัสดุหรือของสารเคลือบหน้าจอ ให้ปฏิบัติตามข้อควรระวังต่อไปนี้

- เช็ดฝุ่นและของออกจากรูหน้าจอ/ตัวเครื่องด้วยผ้านุ่ม ถ้าหากฝุ่นติดแน่น ให้เช็ดโดยใช้ผ้านุ่มชุบสารละลายผงซักฟอกที่เป็นกลางเจือจางเล็กน้อย
- ห้ามฉีดน้ำหรือใช้หมักฟอกกับเครื่องทีวีโดยตรง เพราะน้ำยาหรือด่างจะไปทำลายของหน้าจอหรือชิ้นส่วนภายนอกและเข้าไปในเครื่องทีวีอาจทำให้เครื่องทีวีเสียได้



ชิ้นส่วนแตก:

- อย่าวางสิ่งของใดๆ เข้าใส่ตัวเครื่องทีวี กระชกหน้าจออาจจะแตกจากแรงกระแทก และทำให้ได้รับบาดเจ็บสาหัส
- ถ้าหากผิวของเครื่องทีวีแตก อย่างสัมผัสตัวเครื่องจนกว่าจะถอดปลั๊กสายไฟ AC มิฉะนั้นอาจทำให้เกิดไฟฟ้ดูดได้

เมื่อไม่ใช้งาน

- หากท่านไม่ได้ใช้งานเครื่องทีวีเป็นเวลานานหลายวัน ควรถอดปลั๊กไฟ AC ออกเพื่อความปลอดภัยและเพื่อสิ่งแวดล้อม
- เนื่องจากเครื่องทีวียังไม่ถูกตัดออกจากแหล่งจ่ายไฟ AC หลังปิดสวิทช์เครื่องทีวี ให้ถอดปลั๊กออกจากเต้าเสียบไฟ AC เพื่อตัดการเชื่อมต่อเครื่องทีวีออกอย่างเด็ดขาด
- บางฟังก์ชันของทีวีอาจจะทำงานได้เมื่อเครื่องทีวีอยู่ในโหมดพร้อมใช้งานเท่านั้น

สำหรับเด็ก

- อย่าวางเด็กปีนขึ้นบนตัวเครื่องทีวี
- เก็บอุปกรณ์เสริมที่มีขนาดเล็กให้ห่างจากเด็ก เพื่อไม่ให้เด็กกลืนเข้าไปโดยรู้เท่าไม่ถึงการณ์

ถ้าหากเกิดปัญหาต่อไปนี่ขึ้น...

ปิด สวิตช์เครื่องทีวี และถอดปลั๊กสายไฟ AC ออกทันทีที่เกิดปัญหาลงานี้ ติดต่อดิวแทนเจ้าหน้าที่ของท่านหรือศูนย์บริการ Sony เพื่อรับการตรวจสอบโดยช่างบริการที่ได้รับบริการรับรอง

เมื่อ:

- สายไฟ AC เสียหาย
- เต้าเสียบไฟ AC เสียบได้ไม่พอดี
- เครื่องทีวีเสียหายจากการตกกระแทก หรือถูกสิ่งของปาเข้าใส่
- มีของเหลวหรือของแข็งเข้าไปในตัวเครื่องผ่านทางช่องเปิด

เกี่ยวกับอุณหภูมิของทีวี

ในกรณีที่เปิดทีวีติดต่อกันเป็นเวลานาน บริเวณรอบทีวีจะร้อน ท่านอาจรู้สึกร้อนเมื่อใช้สัมผัสบริเวณนั้น

ข้อควรระวัง

การรับชมทีวี

- รับชมทีวีในที่ที่มีแสงสว่างเพียงพอ เนื่องจากการชมทีวีในสถานที่มืดหรือเป็นระยะเวลานานจะทำให้ดวงตาได้
- เมื่อใช้หูฟัง ให้ปรับระดับเสียงไม่ให้มีเสียงดังเกินไป เนื่องจากอาจจะทำให้ประสาทหูรับเสียงได้

หน้าจอ OLED

- ถึงแม้ว่าหน้าจอ OLED จะถูกผลิตด้วยเทคโนโลยีที่มีความแม่นยำสูง และมีคุณภาพที่ใช้งานได้ 99.99% หรือมากกว่า หน้าจอ OLED อาจจะมีจุดที่มีสีหรือติดสว่าง (สีแดง น้ำเงิน หรือเขียว) ตลอดเวลา ซึ่งเป็นคุณสมบัติทางโครงสร้างของ OLED และไมถือว่าเป็นอาการเสีย
- อย่างกดหรือขีดถูบนแผ่นรองด้านหลังหน้าจอหรือวางวัตถุใดๆ บนตัวเครื่องทีวี ภาพอาจจะไม่สม่ำเสมอ หรือหน้าจอ OLED อาจจะเสียหายได้

- อย่าวางแผ่นซีดี สารทำความสะอาดผงแห้งชนิด หรือสารละลายระเหยชนิดใดๆ เช่น แอลกอฮอล์ เบนซิน ทินเนอร์ หรือยาฆ่าแมลง การใช้สารเหล่านี้หรือการปล่อยไฟหรือเครื่องสัมผัสกับยางหรือพลาสติกไวโอลินเป็นระยะเวลานาน อาจจะทำให้หน้าจอหรือตัวเครื่องเสียหายได้
- อย่าวางสิ่งที่มีน้ำหนักหรือความร้อนมากไว้บนทีวีหรือครีมนิ่งบนเตด
- ห้ามดูดฝุ่นที่ช่องระบายอากาศเพื่อให้อากาศไหลเวียนได้อย่างเหมาะสม ขณะที่ทำการปรับตำแหน่งมุมของเครื่องทีวีให้เลื่อนตัวเครื่องช้าๆ เพื่อป้องกันไม่ให้เครื่องทีวีเลื่อนหรือตกจากขาตั้ง

อุปกรณ์เสริม

จัดให้อุปกรณ์เสริมหรืออุปกรณ์ใดๆ ที่ปล่อยสนามแม่เหล็กไฟฟ้าออกมาอยู่ห่างจากเครื่องทีวี มิฉะนั้น ภาพอาจจะผิดรูปและหรือมีเสียงรบกวนได้

ฟังก์ชันไร้สายของเครื่อง

- อย่าวางเครื่องนี้ใกล้อุปกรณ์ทางการแพทย์ (เครื่องกระตุ้นกล้ามเนื้อหัวใจ ฯลฯ) เพราะการใช้งานดังกล่าวอาจส่งผลให้เกิดความผิดปกติกับอุปกรณ์ทางการแพทย์ได้
- ถึงแม้ว่าเครื่องนี้สามารถส่งรับสัญญาณที่ผ่านการเข้ารหัสได้ แต่ท่านยังต้องระวังการลักลอบสกัดข้อมูลโดยไม่ไ้มีอำนาจด้วย เราไม่สามารถรับผิดชอบต่อปัญหาใดๆ ที่อาจเกิดขึ้นตามมาได้

ข้อควรระวังเกี่ยวกับการใช้งานรีโมทคอนโทรล

- ตรวจสอบคู่มือแบตเตอรี่ให้ถูกต้องขณะใส่แบตเตอรี่
- อย่าวางแบตเตอรี่ต่างชนิด หรือแบตเตอรี่เก่าและใหม่ผสมกัน
- กำจัดแบตเตอรี่โดยใช้วิธีการที่เป็นมิตรต่อสิ่งแวดล้อม บางท้องถิ่นที่อาจกำหนดกฎหมายการทิ้งแบตเตอรี่ กรุณาปรึกษาเจ้าหน้าที่ในท้องถิ่นของท่าน
- ใช้งานรีโมทด้วยความทะนุถนอม อย่าวางตกหรือเหยียบทับ หรือทำของเหลวใดๆ หกรด
- อย่าวางรีโมทในที่ใกล้แหล่งกำเนิดความร้อน สถานที่ที่ถูกแสงแดดส่องถึงโดยตรง หรือในกรณีที่ชื้น

การปกป้องหน้าจอทีวี (ทีวี OLED)

ข้อควรระวังเพื่อปกป้องหน้าจอจากความเสียหาย

ภาพค้าง

ทีวี OLED มีความไวต่ออาการภาพค้าง (จอไหม้) อันเนื่องจากคุณลักษณะเฉพาะของวัสดุที่ใช้ ภาพค้างอาจเกิดขึ้นหากแสดงรูปภาพในตำแหน่งเดิมบนหน้าจอซ้ำๆ หรือแสดงเป็นเวลานานเกินไป ซึ่งไม่ใช่อาการผิดปกติของทีวี ให้หลีกเลี่ยงการแสดงรูปภาพที่ทำให้ เกิดอาการภาพค้าง

รายการข้อไป้นนี้เป็นตัวอย่างรูปภาพที่อาจทำให้เกิดอาการ

ภาพค้าง:

- เนื้อหาที่มีแถบดำทั้งด้านบนและด้านล่าง และ/หรือด้านซ้ายและด้านขวาของหน้าจอ (ตัวอย่างเช่น สีสันภาพแบบมีแถบบน-ล่าง (Letterboxed), หน้าจอแบบ 4:3, ระบบความชัดเจนภาพมาตรฐาน)
- ภาพที่ไม่เคลื่อนไหว เช่น รูปถ่าย
- วิดีโอเกมส์ที่อาจมีเนื้อหาเป็นภาพไม่เคลื่อนไหวในบางส่วนของหน้าจอ
- เมนูบนหน้าจอ, ผังแนะนำรายการ, โลโก้ของต่างๆ เป็นต้น
- เนื้อหาภาพนิ่งจากแอปพลิเคชันต่างๆ
- หน้าจอแสดงผลราคาหุ้น เช่น การแสดงผลสำหรับใช้ในการรายงานข่าว และหัวข้อข่าว

การลดความเสี่ยงต่อการเกิดภาพค้าง:

- Sony แนะนำให้คุณเปิดทีวีตามปกติ โดยกักรกดปุ่มพาวเวอร์หรือไมคอนโทรลหรือทีวี
- แสดงภาพเต็มหน้าจอโดยการเปลี่ยน (โหมดจอภาพ) เพื่อลบแถบสีดำออก โดยเลือก (โหมดจอภาพ) เป็นค่าอื่นที่ไม่ใช่ [ปกติ]
- ปิด OSD (ภาพที่แสดงบนหน้าจอ) โดยการกดปุ่ม **(+)** **(?)** และปิดเมนูจากอุปกรณ์ที่เชื่อมต่ออยู่ สำหรับรายละเอียด โปรดอ้างอิงจากคู่มือการใช้งานของอุปกรณ์ที่เชื่อมต่อ
- หลีกเลี่ยงการแสดงภาพนิ่งที่มีสีสว่าง (รวมถึงสีขาว) นานเกินไป หรือโลโก้ต่างๆ บนส่วนหนึ่งส่วนใดของหน้าจอ
- ตั้งค่าภาพตามสภาวะโดยรอบ ขอแนะนำให้ใช้ภาพมาตรฐานสำหรับการใช้งานในบ้านและเมื่อต้องการรับชมเนื้อหาที่มีการแสดงโลโก้ของสถานีบ่อยๆ เป็นต้น

ทีวีจะมีคุณสมบัติต่อไปนี้เพื่อช่วยลด/ป้องกันภาพค้าง

รีเฟรชจอภาพ

รีเฟรชจอภาพจะทำงานโดยอัตโนมัติเพื่อปรับหน้าจอของทีวีให้สม่ำเสมออีกครั้งหลังจากที่ใช้งานมาเป็นเวลานาน นอกจากนี้ ยังสามารถปรับรีเฟรชจอภาพเองได้ โดยควรใช้ในกรณีที่สังเกตเห็นภาพค้างได้ชัดเจนเท่านั้น หรือทำเห็นเมื่อความถี่ต่อไปนี้: [การรีเฟรชจอภาพไม่เสร็จสิ้น...]

ข้อควรระวัง:

- ฟังก์ชันรีเฟรชจอภาพอาจส่งผลต่อจอภาพ ดังนั้น ให้ทำการรีเฟรชจอภาพปีละครั้งเท่านั้น ห้ามดำเนินการเกินปีละครั้งเพราะอาจส่งผลต่ออายุการใช้งานของจอภาพ
- รีเฟรชจอภาพใช้เวลาดำเนินการประมาณ 1 ชั่วโมงจึงจะเสร็จสมบูรณ์
- เส้นสีขาวอาจปรากฏขึ้นบนหน้าจอในระหว่างรีเฟรชจอภาพ ซึ่งไม่ได้เป็นอาการผิดปกติของทีวี
- รีเฟรชจอภาพจะสามารถทำงานได้ เมื่ออุณหภูมิห้องอยู่ที่ระหว่าง 10 °C ถึง 40 °C เท่านั้น

เลือกทิกเซล

เลือกรูปภาพบนหน้าจอโดยอัตโนมัติเพื่อป้องกันภาพค้าง

คุณสมบัติอื่นๆ

ความสว่างของหน้าจอจะลดลงโดยอัตโนมัติเมื่อแสดงภาพนิ่ง นานเกินไป สีสว่าง หรือโลโก้ เป็นต้น

ส่วนประกอบและอุปกรณ์ควบคุม

อุปกรณ์ควบคุมและไฟแสดง

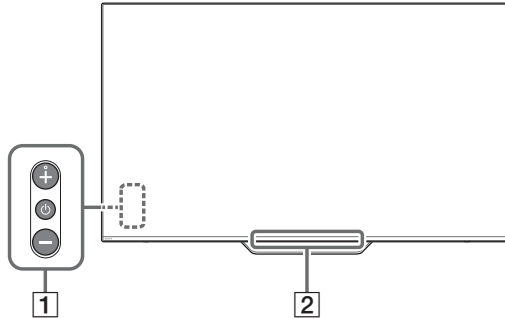

- 1** ⏻ (เปิด/ปิด) +/-
เมื่อทีวีปิดอยู่
กด ⏻ เพื่อเปิดเครื่อง
เมื่อทีวีเปิดอยู่
กด ⏻ ค้างไว้เพื่อปิดเครื่อง
กด ⏻ ซ้ำเพื่อเปลี่ยนฟังก์ชัน จากนั้นกดปุ่ม + หรือ -
เพื่อ:
- ปรับระดับเสียง
 - เลือกช่อง
 - เลือกแหล่งสัญญาณเข้าของทีวี

- 2** เซ็นเซอร์รีโมทคอนโทรล* / เซ็นเซอร์แสง* / ไฟ LED ส่องสว่าง
ไฟ LED ส่องสว่างจะสว่างขึ้นตามสถานะของทีวี
หากต้องการข้อมูลเพิ่มเติม โปรดอ้างอิงจากคู่มือ
ช่วยเหลือ

* อย่าวางวัตถุใดๆ ไว้ใกล้เซ็นเซอร์

การใช้รีโมทคอนโทรล

คำอธิบายส่วนประกอบของรีโมทคอนโทรล

รูปร่างของรีโมทคอนโทรล ตำแหน่ง ความพร้อมใช้งาน และฟังก์ชันของปุ่มบนรีโมทคอนโทรล อาจแตกต่างกันไปตามภูมิภาค/ประเทศ/รุ่นทีวี

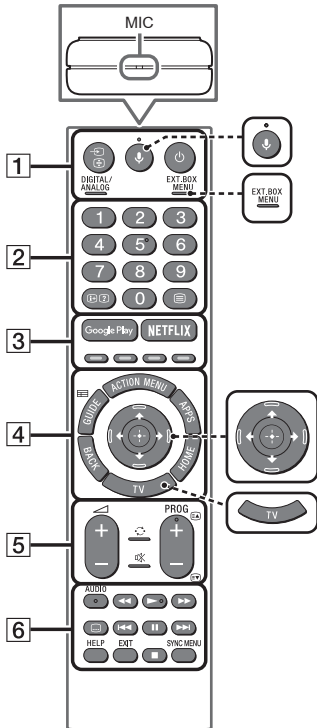

ไมโครโฟน
ใช้ฟังก์ชันค้นหาด้วยเสียง (เช่น ค้นหาเนื้อหาต่างๆ ด้วยเสียง)

EXT.BOX MENU
แสดงเมนู External Box ที่เชื่อมต่ออยู่ (กล่องรับสัญญาณเคเบิล/ดาวเทียม)

- สำหรับรุ่นที่มี IR Blaster ให้มาด้วยนั้น ให้ทำการเชื่อมต่อและตั้งค่า IR Blaster (หน้า 11)
- ระบบอาจแสดงเมนู External Box สำหรับอุปกรณ์ HDMI CEC บางรุ่นที่สามารถเข้ากันได้ ในกรณีที่ไม่มี/ไม่ได้เชื่อมต่อกับ IR Blaster

↑/↓/←/→/⊕ (ແມ່ນຄວບຄຸມແບບ D-Pad)
การควบคุมและเลือกเมนูบนหน้าจอ

TV
ให้สลับไปยังช่องทีวีหรือแหล่งสัญญาณเข้า และแสดงแถบเมนูทีวี

1 (เลือกแหล่งสัญญาณเข้า/ค้ำหน้าตัวอักษร)

ในโหมดทีวี: แสดงผลและเลือกแหล่งสัญญาณเข้า
ในโหมดตัวอักษร: ค้ำหน้าปัจจุบันไว้

(พร้อมใช้งานทีวี)

เปิดหรือปิดทีวี (โหมดพร้อมใช้งาน)

DIGITAL/ANALOG

สลับระหว่างโหมดดิจิทัลและอนาล็อก

2 ปุ่มตัวเลข

(ข้อมูล/เปิดตัวอักษร)

แสดงข้อมูล

(ตัวอักษร)

แสดงข้อมูลตัวอักษร

3 Google Play

เข้าใช้บริการออนไลน์ "Google Play"

NETFLIX (มีเฉพาะในบางภูมิภาค/ประเทศ/รุ่นทีวีเท่านั้น)

เข้าใช้บริการออนไลน์ "NETFLIX"

ปุ่มสี

ใช้งานฟังก์ชันที่เกี่ยวข้องในขณะนั้น

4 ACTION MENU

แสดงฟังก์ชันต่าง ๆ

GUIDE 

แสดงคำแนะนำโปรแกรมดิจิทัล

APPS

เข้าถึงบริการและแอปพลิเคชันได้หลากหลาย

BACK

กลับไปหน้าจอก่อนหน้านี้

HOME

แสดงเมนูทีวีโฮม

5 +/- (ระดับเสียง)



ปรับระดับเสียง

 (ข้าม)

ข้ามไปมาระหว่างสองช่องหรือแหล่งสัญญาณเข้าทีวี จะสลับระหว่างช่องหรือแหล่งสัญญาณเข้าปัจจุบันกับช่องหรือแหล่งสัญญาณเข้าล่าสุดที่เลือกไว้

 (ปิดเสียง)

ปิดเสียง กดอีกครั้งเพื่อเปิดเสียง

PROG +/-  

โน้มนัดทีวี: เลือกช่อง

โน้มนัดตัวอักษร: เลือกหน้าถัดไป  หรือหน้าที่

แล้ว 

6 AUDIO

เปลี่ยนภาษาของรายการที่กำลังรับชม



ใช้งานรายการสื่อบนทีวีและอุปกรณ์ที่รองรับ BRAVIA Sync ซึ่งเชื่อมต่ออยู่

 (การตั้งค่าคำบรรยาย)

เปิดหรือปิดคำบรรยาย (เมื่อมีคุณสมบัตินี้)

HELP

แสดงเมนูช่วยเหลือ สามารถเข้าใช้งานคู่มือช่วยเหลือได้จากที่นี่

EXIT

กลับไปหน้าจอก่อนหน้านี้หรือออกจากเมนู เมื่อมีบริการแอปพลิเคชันแบบอินเทอร์แอคทีฟ กดปุ่มนี้เพื่อออกจากบริการ

SYNC MENU

แสดงเมนู BRAVIA Sync

แผนภาพการเชื่อมต่อ

หากต้องการข้อมูลเพิ่มเติมเกี่ยวกับการเชื่อมต่อ โปรดอ้างอิงจากคู่มือช่วยเหลือโดยกด **HELP** บนรีโมทคอนโทรล

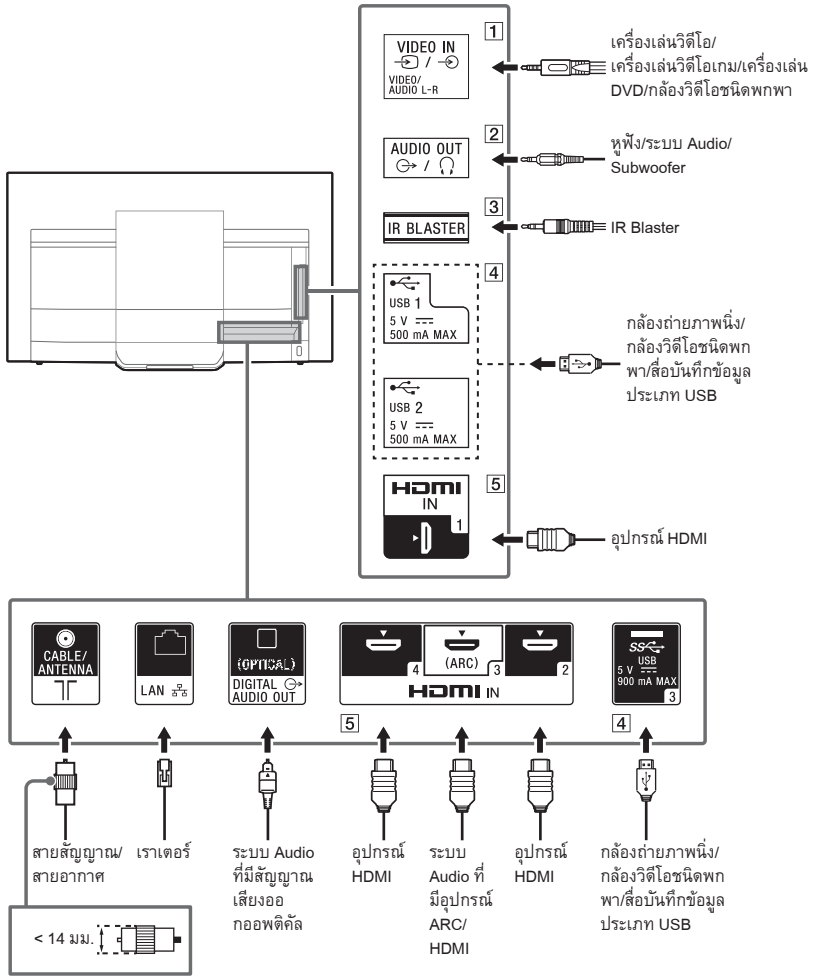

1 VIDEO IN

- สำหรับการต่อคอมพิวเตอร์ โปรดใช้สายต่อหน้าล็อก (ไม่ให้มาด้วย)

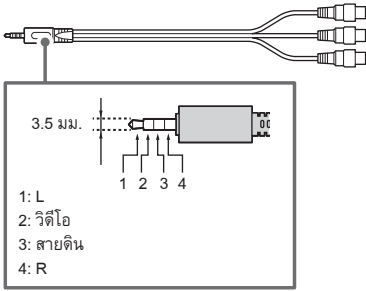

2 AUDIO OUT

- รองรับข้อต่อแบบสเตอริโอขนาดเล็กรูชนิด 3 ขั้ว เท่านั้น
- หากต้องการฟังเสียงของทีวีผ่านอุปกรณ์ที่เชื่อมต่ออยู่ ให้กด **HOME** เลือก [การตั้งค่า] → [การปรับเสียง] → [หูฟัง/เสียงออก] จากนั้นเลือกรายการที่ต้องการ

3 IR BLASTER*

- ใช้รีโมทคอนโทรล Sony ของคุณเพื่อควบคุม External Box (กล่องรับสัญญาณเคเบิล/ดาวเทียม) เชื่อมต่อสายเคเบิล IR Blaster Cable* เข้ากับพอร์ต IR Blaster บนทีวีของคุณ วางปลายด้านหนึ่งหรือทั้งสองสายด้านนอกตามรูปที่แสดงด้านล่าง

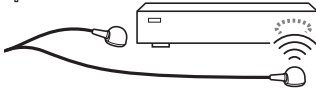

- หากต้องการตั้งค่า IR Blaster ให้กด **HOME** และเลือก [การตั้งค่า] → [ช่องต่อเข้า] → [การติดตั้ง IR Blaster].

4 USB 1/2, SS, USB 3

- การต่อกับอุปกรณ์ USB ที่มีขนาดใหญ่อาจรวมบนอุปกรณ์เครื่องอื่นที่เชื่อมต่ออยู่ใกล้ๆ
- เมื่อจะต่ออุปกรณ์ USB ที่มีขนาดใหญ่ ให้ต่อกับช่องต่อ USB 1

5 HDMI IN 1/2/3/4

- อินเตอร์เฟซ HDMI สามารถถ่ายโอนสัญญาณวิดีโอและเสียงแบบดิจิทัลไปบนสายเคเบิลเพียงสายเดียวได้

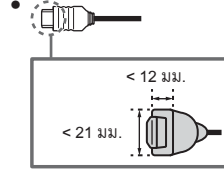

• HDMI IN 2/3

- สำหรับการผลิตเฟลนไปกับเนื้อหาระดับ 4K 50p/60p แบบคุณภาพสูง ให้เชื่อมต่อสาย HDMI ความเร็วสูงแบบพรีเมียมเข้ากับ HDMI IN 2/3 และตั้งค่า [รูปแบบสัญญาณ HDMI] เป็น [รูปแบบที่ปรับปรุง] สำหรับรายละเอียดเกี่ยวกับรูปแบบที่รองรับ โปรดอ้างอิงจาก "ข้อมูลจำเพาะ" ในคู่มือนี้ (หน้า 18-19)

• HDMI IN 3 ARC (Audio Return Channel)

- เชื่อมต่อระบบเสียงของคุณเข้ากับ HDMI IN 3 เพื่อสร้างเส้นทางส่งเสียงจากทีวีไปยังระบบเสียงของคุณ ระบบเสียงที่รองรับ HDMI ARC จะสามารถส่งวิดีโอไปยังทีวี และรับเสียงจากทีวีได้โดยผ่านทางสายสัญญาณ HDMI เส้นเดียวกัน หากระบบเสียงของคุณไม่รองรับ HDMI ARC คุณจำเป็นต้องสร้างการเชื่อมต่อเพิ่มเติมกับ DIGITAL AUDIO OUT (OPTICAL)

* มีเฉพาะในบางภูมิภาค/ประเทศรุ่นทีวีเท่านั้น

หมายเหตุ

- ท่านจะไม่สามารถติดตั้งฝาครอบด้านข้าง **CC** ได้ในขณะที่สายไฟเชื่อมต่อกับขั้วต่อด้านข้างอยู่
- ตรวจสอบให้แน่ใจว่าเก็บฝาครอบด้านข้างไว้ในที่ปลอดภัยสำหรับการใช้งานในอนาคต

การติดตั้งทีวีบนผนัง

คู่มือการใช้งานทีวีเล่มนี้จะแสดงเฉพาะขั้นตอนการจัดเตรียมทีวีเพื่อติดตั้งเข้ากับผนังก่อนที่จะติดตั้งจริง

สำหรับลูกค้า:

สำหรับการป้องกันผลิตภัณฑ์และเพื่อความปลอดภัย Sony ขอแนะนำว่าการติดตั้งทีวีของท่านควรดำเนินการโดยตัวแทนจำหน่าย Sony และผู้รับติดตั้งที่ได้รับการแต่งตั้ง ห้ามทำการติดตั้งด้วยตนเอง

สำหรับตัวแทนจำหน่าย Sony และผู้รับติดตั้ง:

ควรให้ความสำคัญกับความปลอดภัยมากที่สุดในการติดตั้ง, การบำรุงรักษาตามระยะเวลา และการตรวจสอบผลิตภัณฑ์ตัวนี้

การติดตั้งผลิตภัณฑ์นี้จำเป็นต้องมีความชำนาญที่เพียงพอ โดยเฉพาะกับการตรวจสอบความแข็งแรงของผนังเพื่อรองรับน้ำหนักของทีวี โปรดแน่ใจว่าตัวแทนจำหน่าย Sony และผู้รับติดตั้งที่ได้รับการแต่งตั้งสำหรับการติดตั้งผลิตภัณฑ์นี้สามารถไว้วางใจได้และให้ความสำคัญกับความปลอดภัยในการติดตั้งอย่างเพียงพอ Sony จะไม่รับผิดชอบต่อความเสียหายหรือการบาดเจ็บที่เกิดขึ้นจากการทำงานผิดพลาดหรือการติดตั้งที่ไม่ถูกต้อง

ใช้อุปกรณ์ยึดติดผนัง SU-WL450 (ไม่ให้มาด้วย) ติดตั้งทีวีเข้ากับผนัง

เมื่อติดตั้งอุปกรณ์ยึดติดผนังให้อ้างอิงคู่มือการใช้งานและคำแนะนำในการติดตั้งที่แนบมากับอุปกรณ์ยึดติดผนัง

หมายเหตุ

- ท่านสามารถถอดชิ้นส่วนฐานและสกรูออกหลังจากติดตั้งทีวีเข้ากับผนังเรียบร้อยแล้ว

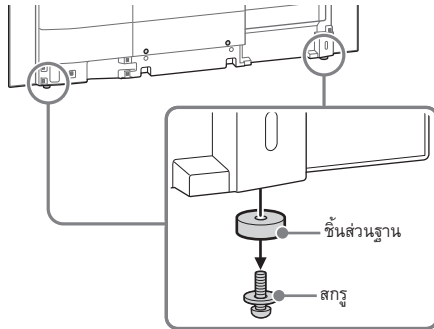

- ควรจัดเก็บชิ้นส่วนฐานและสกรูที่ถอดออกมาในที่ที่ปลอดภัย โดยจัดเก็บให้ห่างจากเด็ก
- ควรติดตั้งชิ้นส่วนฐานและสกรูลงในตำแหน่งเดิมเมื่อใช้แป้นรองแบบตั้งโต๊ะ หากใช้ไขควงไฟฟ้า ให้ตั้งค่าแรงทอร์กไว้ที่ประมาณ 0.4 N·m {4 kgf·cm}

การติดตั้งทีวีบนผนังจากแป้นรองทีวีแบบตั้งโต๊ะ

1 ถอดฝาครอบแป้นรองและฝาครอบขั้วต่อออก

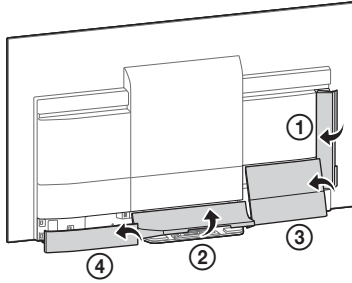

2 ถอดสกรูจากด้านหลังของทีวี

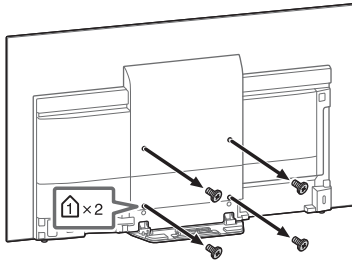

1 ตรวจสอบให้แน่ใจว่าผืนมีพื้นที่เพียงพอและสามารถรับน้ำหนักได้อย่างน้อยสี่เท่าของน้ำหนักของทีวีให้อ้างอิงตารางต่อไปนี้ สำหรับการติดตั้งทีวีบนผนัง ดูหน้า 18-20 (ข้อมูลจำเพาะ) สำหรับน้ำหนักของทีวี

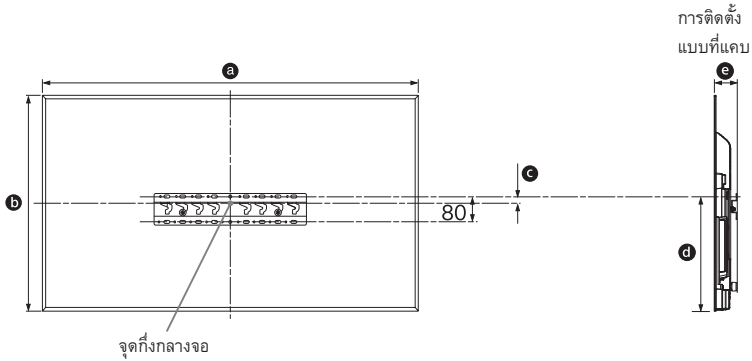

| ชื่อรุ่น | ขนาดหน้าจอ | | พิทกกลางหน้าจอ | ความยาวสำหรับการยึด | |
|----------|------------|-----|----------------|---------------------|----|
| | a | b | c | d | e |
| KD-65A8F | 1,447 | 836 | 20 | 445 | 76 |
| KD-55A8F | 1,226 | 712 | -19* | 346 | 76 |

* ตำแหน่งของอุปกรณ์นี้จะอยู่ที่จุดกึ่งกลางจอ

หมายเหตุ

- ตัวเลขในตารางอาจแตกต่างกันเล็กน้อย ทั้งนี้ขึ้นอยู่กับวิธีการติดตั้ง
- เมื่อติดตั้งทีวีของท่านเข้ากับผนัง ส่วนบนของทีวีจะเอียงมาด้านหน้าเล็กน้อย

2 ติดตั้งส่วนยึดติดของอุปกรณ์ยึดติดผนัง ตรวจสอบชิ้นส่วนยึดติดโดยอ้างอิงจากหัวข้อ "1" คำแนะนำในการติดตั้งอุปกรณ์ยึดติดผนัง

หมายเหตุ

- หากใช้ไขควงไฟฟ้า ให้ตั้งค่าแรงทอร์กไว้ที่ประมาณ 1.5 N·m (15 kgf·cm)
- ควรจัดเก็บชิ้นส่วนที่ไม่ได้ใช้งานไว้ในที่ที่ปลอดภัย เพื่อการใช้งานในคราวถัดไป เก็บคู่มือเล่มนี้ไว้เพื่อการอ้างอิงในอนาคต

การติดตั้งแบบที่แคบ

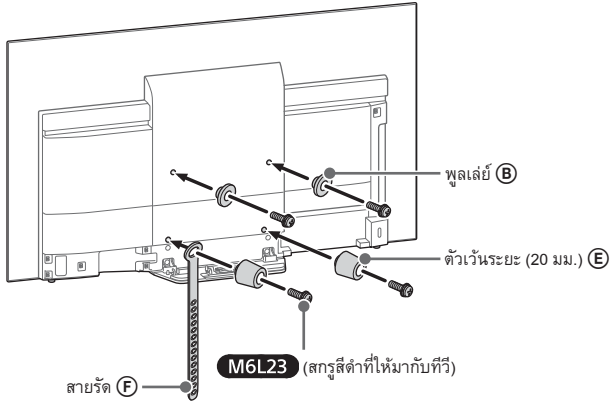

3 ต่อสายไฟที่จำเป็นเข้ากับทีวี

หมายเหตุ

- ท่านจะไม่สามารถเข้าถึงขั้วต่อใดๆ ได้ หลังจากติดตั้งทีวีเข้ากับผนังแล้ว

4 ถอดแป้นรองแบบตั้งโต๊ะออกจากทีวี

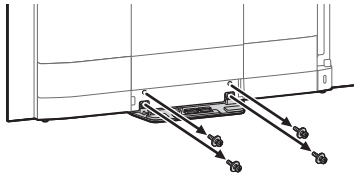

5 ติดตั้งทีวีเข้ากับฐานรองให้อ้างอิงหัวข้อ "5" ของคำแนะนำในการติดตั้งและ "การติดตั้งทีวีเข้ากับผนัง" ของคู่มือการใช้งานที่แนบมาพร้อมกับอุปกรณ์ยึดติดผนัง

| ชื่อรุ่น | ตำแหน่งยึดตะขอ |
|----------|----------------|
| KD-65A8F | b |
| KD-55A8F | |



ดูคำแนะนำสำหรับอุปกรณ์ยึดติดผนังของทีวีรุ่นของท่านเพื่อยึดติดบนกำแพง

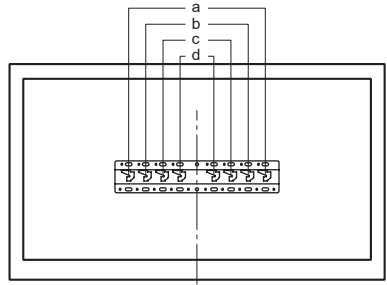

การแก้ไขปัญหา

การแก้ไขปัญหาลำโพง หรือกรณีดังต่อไปนี้: จอตา, ไม่มีเสียง, ภาพไม่เคลื่อนไหว, ทีวีไม่ตอบสนอง, หรือเครื่องช่ายหายไประยะหนึ่ง

1 รีเซ็ตทีวีโดยกดปุ่มเปิด/ปิดทีวีโมทคอนโทรลจนกว่าจะมีข้อความปรากฏขึ้น ทีวีจะรีเซ็ตทันที หากทีวีไม่กลับคืนสู่ปกติ ลองถอดปลั๊กทีวีออกจากสายไฟ AC ประมาณ 3 นาที จากนั้นจึงเสียบปลั๊กทีวีอีกครั้ง

2 โปรดอ้างอิงจากเมนูช่วยเหลือโดยกด HELP บนรีโมทคอนโทรล

3 ต่อทีวีเข้ากับอินเตอร์เน็ตแล้วจึงทำการอัปเดตซอฟต์แวร์

4 เข้าไปยังเว็บไซต์สนับสนุนของ Sony (แสดงข้อมูลไว้ที่ปกหลัง)

เมื่อข้อความ [คุณสามารถอัปเดตซอฟต์แวร์ระบบทีวีทีวีใหม่ได้แล้ว...] ปรากฏขึ้น

Sony ขอแนะนำให้ท่านอัปเดตซอฟต์แวร์ของทีวีโดยกด [อัปเดตทันที] การอัปเดตซอฟต์แวร์นี้จะปรับปรุงประสิทธิภาพของทีวีหรือเพิ่มคุณสมบัติใหม่
หน้าจอต่อไปนี้พร้อมกัน [Updating...] (กำลังอัปเดต...) จะปรากฏขึ้น และไฟ LED ส่องสว่างกะพริบเป็นสีเขียวขณะกำลังอัปเดตซอฟต์แวร์

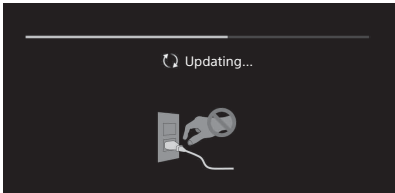

ห้ามถอดสายไฟ AC ระหว่างที่กำลังอัปเดตซอฟต์แวร์ หากทำเช่นนั้น การอัปเดตซอฟต์แวร์อาจยังไม่เสร็จสมบูรณ์และทำให้ซอฟต์แวร์ทำงานผิดพลาดได้ การอัปเดตซอฟต์แวร์อาจใช้เวลาถึง 15 นาที

เมื่อเสียบปลั๊กทีวี ท่านจะไม่สามารถเปิดทีวีได้ทันที แม้ว่าจะกดปุ่มเปิด/ปิดทีวีโมทคอนโทรลหรือที่ทีวีก็ตาม
การเริ่มต้นระบบต้องใช้เวลา โปรดรอประมาณ 1 นาที

ข้อบกพร่องและการแก้ไข

เมื่อไฟ LED ส่องสว่างกะพริบเป็นสีแดง

- ให้นับจำนวนครั้งของการกะพริบ (ช่วงเวลาเท่ากับสามวินาที) ให้ปิดทีวีแล้วเปิดใหม่โดยการถอดสายไฟ AC (สายหลัก) ประมาณ 3 นาที จากนั้นจึงเปิดทีวี หากไม่สามารถแก้ไขปัญหาได้ ให้ถอดสายไฟ AC (สายหลัก) ออก แล้วติดต่อตัวแทนจำหน่ายหรือศูนย์บริการ Sony ของท่าน พร้อมแจ้งจำนวนครั้งที่ไฟ LED ส่องสว่างกะพริบเป็นสีแดง

ไม่มีภาพ (หน้าจอมืด) และไม่มีเสียง

- ตรวจสอบการเชื่อมต่อสายอากาศ/สายสัญญาณ
- เชื่อมต่อทีวีเข้ากับเต้าเสียบไฟ AC และกดปุ่มเปิด/ปิด บนทีวีหรือรีโมทคอนโทรล

ไม่สามารถปรับอุณหภูมิการออกอากาศบนรายการได้

- ตรวจสอบการเชื่อมต่อสายอากาศ/สายสัญญาณ

รีโมทคอนโทรลไม่ทำงาน

- เปลี่ยนแบตเตอรี่

ปุ่ม EXT.BOX MENU บนรีโมทคอนโทรลไม่ทำงาน

- เชื่อมต่อและตั้งค่า IR Blaster (รุ่นที่มี IR Blaster ให้มาด้วยเท่านั้น) (หน้า 11)
- เชื่อมต่ออุปกรณ์ที่รองรับ HDMI CEC (ยกเว้นรุ่นที่มี IR Blaster ให้มาด้วย) และเปลี่ยนเป็นสัญญาณเข้าดังกล่าว

ลิ้มรสการออกอากาศในการกำหนดอายุผู้รับชม

- บอกรหัส PIN เป็น 9999 แล้วเลือก [เปลี่ยนรหัส PIN]

บริเวณรอบตัวเครื่องร้อน

- ในกรณีที่เปิดเครื่องที่ติดต่อกันเป็นเวลานาน บริเวณรอบตัวเครื่องที่ร้อน
ท่านอาจรู้สึกร้อนเมื่อใช้มือสัมผัสบริเวณนั้น

หน้าจอมืดลงในระหว่างรับชมทีวี

- หากภาพทั้งหมดหรือบางส่วนยังคงอยู่กับที่ ความสว่างของหน้าจอจะค่อยๆ ลดลงเพื่อป้องกันภาพค้างซึ่งไม่ใช่อาการผิดปกติของทีวี

ท่านมีความกังวลเกี่ยวกับภาพค้าง

หากภาพเดิมปรากฏขึ้นซ้ำๆ หรือแสดงเป็นเวลานานอาจทำให้เกิดอาการภาพค้าง เพื่อลดอาการภาพค้าง ขอแนะนำให้ท่านปิดทีวีตามปกติโดยการกดปุ่มเปิด/ปิดบนรีโมทคอนโทรลหรือทีวี

หมายเหตุ

- ทำการรีเฟรชจอภาพด้วยตัวเองเมื่อสังเกตเห็นภาพค้างอย่างชัดเจนเท่านั้น และควรดำเนินการเพียงปีละครั้งเท่านั้น ไม่ควรดำเนินการเกินปีละครั้งเนื่องจากอาจส่งผลต่ออายุการใช้งานของจอภาพ

- รูปภาพที่มีน้ำหนัก โลโก้ และสีสว่าง (รวมถึงสีขาว) จะทำให้เกิดภาพค้างได้ง่าย หลีกเลี่ยงการแสดงรูปภาพเหล่านี้เป็นเวลานาน มิฉะนั้นอาจเกิดภาพค้างได้

เส้นสีขาวปรากฏขึ้นบนหน้าจอ

- รีเฟรชจอภาพจะทำงานโดยอัตโนมัติหลังจากใช้งานทีวี เป็นระยะเวลานานเพื่อลดอาการภาพค้างรีเฟรชจอภาพจะเริ่มขึ้นหลังจากปิดทีวี และจะใช้เวลาดำเนินการประมาณ 1 ชั่วโมงจึงจะเสร็จสมบูรณ์ เส้นสีขาวอาจปรากฏขึ้นบนหน้าจอในระหว่างการรีเฟรชจอภาพ ซึ่งไม่ใช่อาการผิดปกติของทีวี

ข้อความ [การรีเฟรชจอภาพไม่เสร็จสิ้น ...] ปรากฏขึ้น

รีเฟรชจอภาพจะทำงานโดยอัตโนมัติหลังจากใช้งานทีวี เป็นระยะเวลานาน เพื่อลดอาการภาพค้าง หากเปิดทีวี ถอดสายไฟ AC หรืออุณหภูมิห้องไม่อยู่ในช่วงระหว่าง 10 °C ถึง 40 °C ในระหว่างรีเฟรชจอภาพ กระบวนการทำงานจะไม่สมบูรณ์และข้อความนี้จะปรากฏขึ้น

- หากการรีเฟรชจอภาพเริ่มขึ้นโดยอัตโนมัติ การรีเฟรชจะเริ่มขึ้นอีกครั้งเมื่อท่านปิดทีวีด้วยรีโมทคอนโทรล
- หากตั้งค่าเริ่มแรกของรีเฟรชจอภาพแบบปรับเองไว้ ท่านต้องเลือกการตั้งค่านี้อีกครั้ง

ข้อมูลจำเพาะ

ระบบ

ระบบแผงหน้าจอบ

หน้าจอบ OLED (Organic Light Emitting Diode)

ระบบทีวี

ขึ้นอยู่กับทางเลือกประเทศ/พื้นที่ของท่าน

อนาล็อก: B/G, I, D/K, M

ดิจิทัล: DVB-T/DVB-T2

ระบบสี

PAL/SECAM/NTSC3.58/NTSC4.43

ช่องสัญญาณที่รับได้

ขึ้นอยู่กับทางเลือกประเทศ/พื้นที่ของท่าน

อนาล็อก: UHF/VHF/สายสัญญาณ

ดิจิทัล: UHF/VHF

เสียงออก

10 วัตต์ + 10 วัตต์ + 10 วัตต์ + 10 วัตต์ + 10 วัตต์

เทคโนโลยีไร้สาย

โพรโตคอล IEEE802.11ac/a/b/g/n

(IEEE802.11ac อาจไม่มีในบางประเทศ/ภูมิภาค)

Bluetooth เวอร์ชัน 4.1

ช่องต่อสัญญาณเข้า/ออก

สายอากาศ/สายสัญญาณ

ช่องต่อภายนอก 75 โอห์ม สำหรับ VHF/UHF

VIDEO IN

ช่องต่อเข้าวิดีโอ/เสียง (ช่องต่อขนาดเล็ก)

HDMI IN 1/2/3/4 (รองรับความละเอียด 4K, ใช้ร่วมกับ

HDCP 2.2 ได้)

วิดีโอ:

4096 × 2160p (50, 60 Hz)¹⁺², 4096 × 2160p (24 Hz)^{*1},

3840 × 2160p (50, 60 Hz)^{*2}, 3840 × 2160p (24, 25, 30 Hz),

1080p (30, 50, 60 Hz), 1080i/24p, 1080i (50, 60 Hz),

720p (30, 50, 60 Hz), 720i/24p, 576p, 576i, 480p, 480i, PC

รูปแบบ^{*3}

^{*1} เมื่อป้อน 4096 × 2160p และตั้งค่า [โหมดจอภาพ] เป็น [ปกติ] ความละเอียดภาพขนาด 3840 × 2160p จะปรากฏขึ้น ในการแสดง 4096 × 2160p ตั้งค่า [โหมดจอภาพ] เป็น [เต็มจอ 1] หรือ [เต็มจอ 2]

^{*2} HDMI IN 2 / 3 เท่านั้น หากต้องการให้รองรับ 18 Gbps ให้ตั้งค่า [รูปแบบสัญญาณ HDMI] เป็น [รูปแบบที่ปรับปรุง]

^{*3} โปรดดูรายละเอียดจากคู่มือช่วยเหลือ

เสียง:

ช่องสัญญาณเสียง PCM เชิงเส้น ระบบ 5.1 แชนแนล:

32/44.1/48/88.2/96/176.4/192 kHz 16/20/24 บิต, Dolby

Digital, Dolby Digital Plus และ DTS

ARC (Audio Return Channel) (HDMI IN 3 เท่านั้น)
(PCM เชิงเส้นสองช่องเสียง: 48 kHz 16 บิต, Dolby Digital,
Dolby Digital Plus, DTS)

➔ DIGITAL AUDIO OUT (OPTICAL)
ช่องต่อออพติคอลลิจิตอล (PCM เชิงเส้นสองช่องเสียง: 48 kHz
16 บิต, Dolby Digital, DTS)

AUDIO OUT ➔ (ช่องต่อแบบสเตอริโอขนาดเล็ก)
หูฟัง, สัญญาณเสียงออก, Subwoofer

• 1, • 2, SS 3
ช่องต่อ USB 1 และ 2 รองรับ USB ความเร็วสูง (USB 2.0)
ช่องต่อ USB 3 รองรับ USB ความเร็วสูงสุด (USB 3.1 Gen 1)

LAN

ข้อต่อ 10BASE-T/100BASE-TX (ความเร็วในการเชื่อมต่ออาจ
แตกต่างกันไปขึ้นอยู่กับสภาวะการใช้งานของระบบเครือข่าย ไม่
รับประกันอัตราและคุณภาพการสื่อสารข้อมูลของ 10BASE-T/
100BASE-TX สำหรับเครื่องทีวีนี้)

IR BLASTER*1

สายสัญญาณเข้า IR Blaster (ช่องต่อขนาดเล็ก)

อื่นๆ

อุปกรณ์เสริม
อุปกรณ์ยึดติดผนัง: SU-WL450

อุณหภูมิใช้งาน
0 °C – 40 °C

พลังงานและอื่นๆ

ความต้องการพลังงาน
110 V - 240 V AC, 50/60 Hz

ระดับประสิทธิภาพพลังงาน*2

KD-65A8F: B

KD-55A8F: B

ขนาดหน้าจอ (วัดแนวทแยงมุม) (ประมาณ)

KD-65A8F: 65 นิ้ว / 163.9 ซม.

KD-55A8F: 55 นิ้ว / 138.8 ซม.

ความสิ้นเปลืองพลังงาน

ระบุไว้ที่ด้านหลังของทีวี

ความสิ้นเปลืองพลังงาน*2

ในโหมด [ปกติ]

KD-65A8F: 186 วัตต์

KD-55A8F: 149 วัตต์

ในโหมด [ภาพคมชัด]

KD-65A8F: 480 วัตต์

KD-55A8F: 371 วัตต์

ความสิ้นเปลืองพลังงานต่อปีโดยเฉลี่ย*2*3

KD-65A8F: 258 kWh

KD-55A8F: 207 kWh

ความสิ้นเปลืองพลังงานขณะอยู่ในโหมดพร้อมใช้งาน*2*4*5
0.50 วัตต์

ความละเอียดหน้าจอ

3,840 จุดภาพ (แนวนอน) × 2,160 เส้น (แนวตั้ง)

อัตรากำลังขับ

USB 1/2

5 V \equiv 500 mA MAX

USB 3

5 V \equiv 900 mA MAX

ขนาด (ประมาณ) (กว้าง × สูง × ลึก)

รวมเป็นรองแบบตั้งโต๊ะ

KD-65A8F: 1,447 × 841 × 255 มม.

KD-55A8F: 1,226 × 717 × 255 มม.

ไม่รวมเป็นรองแบบตั้งโต๊ะ

KD-65A8F: 1,447 × 836 × 55 มม.

KD-55A8F: 1,226 × 712 × 55 มม.

น้ำหนัก (ประมาณ)

รวมเป็นรองแบบตั้งโต๊ะ

KD-65A8F: 28 กก.

KD-55A8F: 22.2 กก.

ไม่รวมเป็นรองแบบตั้งโต๊ะ

KD-65A8F: 24.4 กก.

KD-55A8F: 18.7 กก.

*1 มีเฉพาะในบางภูมิภาค/ประเทศ/รุ่นทีวีเท่านั้น

*2 ข้อมูลนี้ใช้สำหรับสหภาพยุโรปและประเทศอื่นที่ใช้กฎหมายที่
เกี่ยวข้องตามกฎหมายการติดฉลากพลังงานของสหภาพยุโรป

*3 ความสิ้นเปลืองพลังงานต่อปี คำนวณจากความสิ้นเปลือง
พลังงานเมื่อใช้งานโทรทัศน์ 4 ชั่วโมงต่อวันเป็นเวลา 365 วัน
ความสิ้นเปลืองพลังงานที่แท้จริงจะขึ้นอยู่กับการใช้โทรทัศน์

*4 กำลังไฟในโหมดพร้อมใช้งานถึงค่าที่ระบุหลังจากที่ทีวีทำ
กระบวนการภายในที่จำเป็นเสร็จสิ้นแล้ว

*5 ความสิ้นเปลืองพลังงานในโหมดพร้อมใช้งานจะเพิ่มขึ้นขณะที่
เชื่อมต่อกับเครือข่าย

หมายเหตุ

• อุปกรณ์เสริมที่สามารถหาซื้อได้ขึ้นอยู่กับประเทศ/ภูมิภาค/รุ่นทีวี/
การมีสินค้าในคลัง

• แบบและข้อมูลจำเพาะอาจเปลี่ยนแปลงได้โดยไม่แจ้งให้ทราบ
ล่วงหน้า

หมายเหตุเกี่ยวกับฟังก์ชันทีวีดิจิตอล

- ฟังก์ชันใดๆ ที่เกี่ยวข้องกับทีวีดิจิตอล (DVB) จะทำงานเฉพาะในประเทศหรือพื้นที่ที่ออกอากาศสัญญาณภาคพื้นดินแบบดิจิตอล DVB-T/DVB-T2 (MPEG-2 และ H.264/MPEG-4 AVC) โปรดยืนยันกับผู้ให้บริการในพื้นที่ของท่านว่าท่านสามารถรับสัญญาณ DVB-T/DVB-T2 นี้ได้ในพื้นที่ที่ท่านอาศัยอยู่หรือไม่
- ระบบทีวีเครื่องนี้เป็นไปตามข้อกำหนด DVB-T/DVB-T2 แต่ไม่รองรับระบบการรองรับการออกอากาศภาคพื้นดินแบบดิจิตอล DVB-T/DVB-T2 ในอนาคต
- ฟังก์ชันทีวีดิจิตอลบางฟังก์ชันอาจไม่สามารถใช้งานได้ ในบางประเทศ/พื้นที่

ข้อมูลเกี่ยวกับเครื่องหมายการค้า

- คำว่า HDMI และ HDMI High-Definition Multimedia Interface รวมทั้งโลโก้ HDMI เป็นเครื่องหมายการค้าหรือเครื่องหมายการค้าจดทะเบียนของ HDMI Licensing Administrator, Inc. ในประเทศสหรัฐอเมริกาและประเทศอื่น ๆ
- ผลิตภัณฑ์การอนุญาตจาก Dolby Laboratories Dolby, Dolby Audio, และสัญลักษณ์รูปตัว D สองตัว เป็นเครื่องหมายการค้าของ Dolby Laboratories
- "BRAVIA" และ BRAVIA และ BRAVIA Sync เป็นเครื่องหมายการค้าหรือเครื่องหมายจดทะเบียนของ Sony Corporation
- Gracenote, โลโก้ Gracenote และ logotype, โลโก้ "Powered by Gracenote" เป็นเครื่องหมายการค้าจดทะเบียนหรือเครื่องหมายการค้าของ Gracenote, Inc. ในอเมริกาและ/หรือในประเทศอื่นๆ
- Vewd® Core. Copyright 1995-2017 Vewd Software AS. All rights reserved.
- Google, Android TV, Google Play, Chromecast built-in, YouTube ตลอดจนเครื่องหมายลงทะเบียนและโลโก้อื่นๆ ที่เกี่ยวข้อง เป็นเครื่องหมายการค้าของ Google LLC.
- Wi-Fi®, Wi-Fi Alliance®, Wi-Fi Direct® และ Miracast® เป็นเครื่องหมายการค้าจดทะเบียนของ Wi-Fi Alliance
- Wi-Fi Protected Setup™ เป็นเครื่องหมายการค้าของ Wi-Fi Alliance
- โลโก้ Wi-Fi CERTIFIED™ เป็นเครื่องหมายรับรองของ Wi-Fi Alliance

- สำหรับลิขสิทธิ์ของ DTS ดูได้ที่ <http://patents.dts.com> ผลิตภัณฑ์ใบอนุญาตจาก DTS Inc. DTS, สัญลักษณ์ และ DTS และสัญลักษณ์ที่อยู่ด้วยกันเป็นเครื่องหมายการค้าจดทะเบียน และ DTS Digital Surround เป็นเครื่องหมายการค้าของ DTS, Inc. © DTS, Inc. สงวนลิขสิทธิ์
- สัญลักษณ์และเครื่องหมายคำว่า Bluetooth® เป็นเครื่องหมายการค้าจดทะเบียนซึ่งบริษัท Bluetooth SIG, Inc. เป็นเจ้าของ Sony Corporation นำสัญลักษณ์ดังกล่าวมาใช้ภายใต้ใบอนุญาต เครื่องหมายการค้าและชื่อทางการค้าอื่นเป็นของเจ้าของดังกล่าว
- Netflix เป็นเครื่องหมายการค้าจดทะเบียนของ Netflix, Inc.
- TUXERA เป็นเครื่องหมายการค้าจดทะเบียนของ Tuxera Inc. ในสหรัฐอเมริกาและประเทศอื่นๆ
- โลโก้ SuperSpeed USB สามง่ามที่รับรองมาตรฐาน USB-IF เป็นเครื่องหมายการค้าจดทะเบียนของบริษัท USB Implementers Forum, Inc. 
- เครื่องหมายการค้าอื่นทั้งหมดเป็นทรัพย์สินของเจ้าของดังกล่าว

HDMI[™]
HIGH-DEFINITION MULTIMEDIA INTERFACE

DOLBY
AUDIO

 gracenote.

vewd



4K

ความละเอียดจริง:
3840 x 2160 พิกเซล



คู่มือช่วยเหลือ

http://rd1.sony.net/help/tv/fga1/h_ga/



การสนับสนุนลูกค้าและช่องทางติดต่อ:

<http://www.sony-asia.com/support>

<http://www.sony.net/>