

# SONY®

4-693-669-41(1)



\* 4 6 9 3 6 6 9 4 1 \* (1)

## โทรทัศน์

คู่มืออ้างอิง

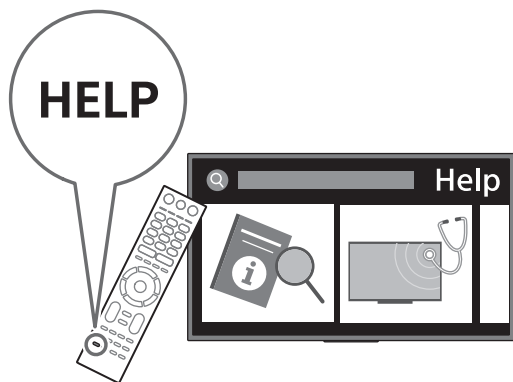

# BRAVIA

KD-65A1 / 55A1

# สารบัญ

ข้อมูลความปลอดภัย	2
ข้อควรระวัง	5
การปกป้องหน้าจอทีวี (ทีวี OLED)	5
ส่วนประกอบและอุปกรณ์ควบคุม	7
อุปกรณ์ควบคุมและไฟแสดง	7
การใช้รีโมทคอนโทรล	8
คำอธิบายส่วนประกอบของรีโมทคอนโทรล	8
แผนภาพการเชื่อมต่อ	10
การติดตั้งทีวีบนผนัง	12
การใช้อุปกรณ์ยึดติดผนังเสริม	12
SU-WL450	17
การแก้ไขปัญหา	19
ข้อบกพร่องและการแก้ไข	19
ข้อมูลจำเพาะ	20

## บทนำ

ขอบคุณที่ท่านเลือกใช้ผลิตภัณฑ์ของ Sony

ก่อนใช้งานทีวี กรุณาอ่านคู่มือนี้โดยละเอียดและเก็บรักษาคู่มือนี้ไว้อ้างอิงในอนาคต

### หมายเหตุ

- ก่อนใช้งานทีวี โปรดอ่าน “ข้อมูลความปลอดภัย” (หน้า 2)
- คำแนะนำเกี่ยวกับ “การติดตั้งทีวีบนผนัง” รวมอยู่ในคู่มือการใช้งานทีวีเล่มนี้
- รูปภาพและภาพประกอบที่ใช้ในคู่มือการตั้งค่าและคู่มือเล่มนี้ใช้สำหรับอ้างอิงเท่านั้น และอาจแตกต่างจากผลิตภัณฑ์จริง

## ตำแหน่งของคู่มือการตั้งค่า

คู่มือการตั้งค่าจะวางไว้บนเบาะรองด้านในกล่องทีวี

## ช่วยเหลือ/คู่มือช่วยเหลือ

คุณสมบัตินำเสนอช่วยเหลือจะแสดงข้อมูลต่างๆ ของทีวี ใช้คุณสมบัตินำเสนอช่วยเหลือ กด **HELP** บนรีโมทคอนโทรล ท่านสามารถค้นหาวิธีและการแก้ไขปัญหาได้จากรายการหรือการค้นหาจากสาขาวิชา เลือก [คู่มือช่วยเหลือ] ในเมนูช่วยเหลือเพื่อดูคู่มือ หากท่านต่อทีวีเข้ากับอินเทอร์เน็ต คุณสมบัติและข้อมูลของการช่วยเหลือจะอัปเดต

## ตำแหน่งของป้ายแสดงรายละเอียด

ป้ายแสดงหมายเลขรุ่นทีวีและอัตราจ่ายไฟอยู่ในตำแหน่งด้านหลังของทีวี สามารถดูป้ายดังกล่าวได้โดยถอดฝาครอบตรงกลางออก

## หมายเหตุสำหรับลูกค้าในประเทศไทย

อุปกรณ์โทรทัศน์นี้เป็นไปตามข้อกำหนดทางเทคนิคของ NTC

## ข้อมูลความปลอดภัย

### คำเตือน

ต้องไม่ให้แบตเตอรี่ความร้อนมากเกินไป เช่น แสงแดด ไฟ หรือสิ่งอื่นที่คล้ายกัน

ห้ามวางโทรทัศน์ไว้บนตำแหน่งที่ไม่มีความมั่นคง โทรทัศน์อาจหล่นและทำให้เกิดการบาดเจ็บหรือถึงแก่ชีวิตได้ การบาดเจ็บหลาย ๆ แบบ โดยเฉพาะในเด็กสามารถป้องกันจากการบาดเจ็บต่างๆ โดยเฉพาะการบาดเจ็บที่เกิดขึ้นกับเด็กเล็กได้ โดยปฏิบัติตามข้อควรระวังต่างๆ เช่น:

- ใช้ชั้นวางหรือเบาะรองที่แนะนำโดยผู้ผลิตทีวี
- ใช้เฟอร์นิเจอร์ที่สามารถรองรับทีวีได้อย่างปลอดภัยเท่านั้น
- ตรวจสอบทีวีเพื่อไม่ให้แขวนเกินออกมาจากขอบของเฟอร์นิเจอร์ที่รองรับ
- ไม่วางทีวีไว้บนเฟอร์นิเจอร์ที่มีความสูง (เช่น ตู้หรือชั้นวางหนังสือ) โดยไม่ได้ยึดทั้งเฟอร์นิเจอร์และทีวีเข้ากับอุปกรณ์รองรับ
- ไม่วางโทรทัศน์ไว้บนผ้าหรือวัสดุอื่นใดที่อาจวางอยู่ระหว่างโทรทัศน์กับเฟอร์นิเจอร์ที่รองรับอยู่
- ให้ความรู้เด็กเกี่ยวกับอันตรายที่เกิดขึ้นจากการปีนป่ายเฟอร์นิเจอร์เพื่อรับทีวีหรืออุปกรณ์ควบคุมทีวี

หากยังคงเก็บรักษาโทรทัศน์ที่มีอยู่เดิมและมีกรย้ายตำแหน่ง ควรตระหนักถึงข้อควรระวังดังกล่าวข้างต้นเช่นกัน

### การติดตั้ง/ตั้งค่า

การติดตั้งทีวีเข้ากับเบาะรองทีวีแบบตั้งโต๊ะจำเป็นต้องมีความชำนาญที่เพียงพอสำหรับการติดตั้งเบาะรองทีวี โปรดอ้างอิงจากคู่มือการตั้งค่าที่แนบมาที่ทีวี Sony จะไม่รับผิดชอบต่อการเสียหายหรือการบาดเจ็บที่เกิดขึ้นจากการทำงานผิดพลาดหรือการติดตั้งที่ไม่ถูกต้อง

ติดตั้งใช้งานเครื่องทีวีตามวิธีการข้างล่างนี้เพื่อหลีกเลี่ยงความเสี่ยงต่อการเกิดไฟไหม้ ไฟฟ้าลัด หรือความเสียหาย และหรือการได้รับบาดเจ็บ

### การติดตั้ง

- ควรติดตั้งเครื่องทีวีใกล้ตัวเสียบไฟ AC ที่เข้าถึงได้ง่าย
- ควรวางเครื่องทีวีบนพื้นที่มีมั่นคงได้ระดับเพื่อป้องกันไม่ให้เครื่องหล่นลงมาและ เป็นสาเหตุให้เกิดการบาดเจ็บหรือความเสียหายต่อทรัพย์สิน
- ติดตั้งทีวีในที่ที่ทีวีจะไม่ถูกดึง ถูกผลัก หรือถูกกระแทกจนตกหล่น
- ติดตั้งทีวีโดยไม่ให้ด้านหลังของทีวียื่นออกมาจากแท่นวางทีวี (ไม่ได้ให้หมา) หากด้านหลังของทีวียื่นออกมาเกินแท่นวางทีวี อาจเป็นสาเหตุให้ทีวีหล่น และทำให้บุคคลบาดเจ็บหรือทีวีเสียหายได้

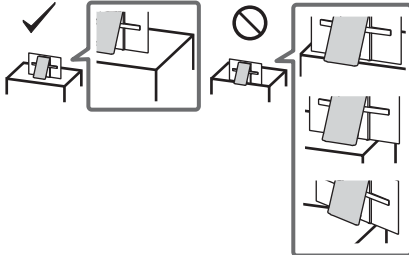

- การติดตั้งเข้ากับผนังต้องกระทำโดยพนักงานบริการที่ผ่านการรับรองเท่านั้น
  - เพื่อความปลอดภัยขอแนะนำให้ท่านใช้อุปกรณ์เสริมของ Sony ซึ่งประกอบด้วย:
    - อุปกรณ์ยึดติดผนัง SU-WL450
  - เมื่อจะติดตั้งอุปกรณ์ยึดติดผนังเข้ากับเครื่องทีวีที่ใช้สกรูที่ให้มาพร้อมกับ อุปกรณ์ยึดติดผนัง สกรูที่ให้มานั้นถูกกำหนดไว้ดังที่แสดงในรูปเมื่อวัดจากผิว ด้านหน้าของอุปกรณ์ยึดติดผนัง
- เส้นผ่านศูนย์กลางและความยาวของสกรูจะแตกต่างกันไป ทั้งนี้ขึ้นอยู่กับรุ่นของ อุปกรณ์ยึดติดผนัง
- การใช้สกรูอื่นนอกเหนือจากที่ให้มาอาจทำให้ภายในเครื่องทีวีชำรุดหรือทำให้ ทีวีหล่นลงมาเป็นต้น

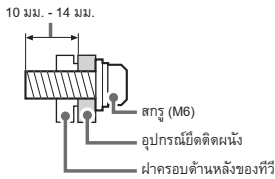

### การขนย้าย

- ก่อนทำการขนย้ายเครื่องทีวีให้ถอดสายเชื่อมต่อต่างๆ ออกให้หมด
- การขนย้ายเครื่องทีวีขนาดใหญ่ต้องใช้สองหรือสามคนช่วยกัน
- ในการขนย้ายเครื่องทีวีด้วยมือ ให้จับเครื่องทีวีตามที่แสดงในรูปด้านล่าง อย่าให้มีแรงกดบนแผง และที่ขอบรอบๆ หน้าจอ

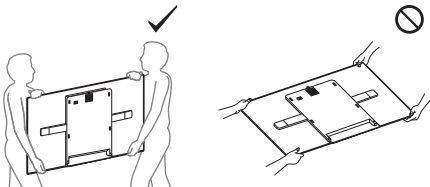

- เมื่อใช้งานหรือติดตั้งทีวี อย่างวางที่วีล

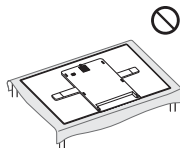

- ขณะเคลื่อนย้ายเครื่องทีวีอย่าให้ตัวเครื่องถูกกระแทกหรือได้รับความสั่นสะเทือนมากเกินไป
- เมื่อทำการเคลื่อนย้ายเครื่องทีวีเพื่อนำไปซ่อมแซมหรือย้ายบ้านให้บรรจุในกล่องและอุปกรณ์บรรจุตั้งเดิม

### การป้องกันไม่ให้อินเทอร์เน็ต

- 1 ถอดฝาครอบตรงกลางออก

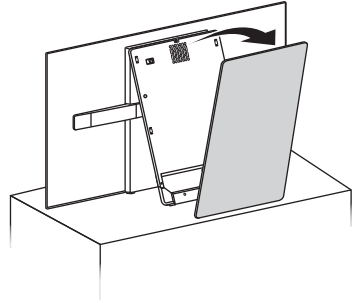

- 2 ตั้งโทรทัศน์ไว้บนชั้นวางโทรทัศน์ให้มั่นคง

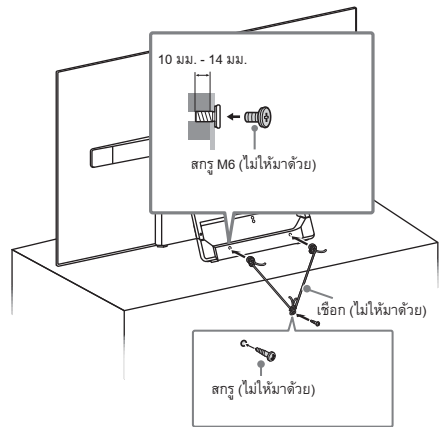

### การระบายอากาศ

- อย่าปิดช่องระบายอากาศ หรือสอดวัตถุใดๆ เข้าไปในตัวเครื่อง
- จัดให้มีช่องว่างรอบๆ ตัวเครื่องทีวีดังแสดงข้างล่างนี้
- ขอแนะนำให้ท่านใช้อุปกรณ์ยึดติดผนังของ Sony เพื่อให้มีอากาศไหลเวียนรอบตัวเครื่องอย่างเพียงพอ

### ติดตั้งบนผนัง

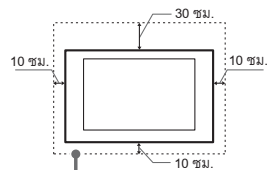

จัดให้มีช่องว่างรอบตัวเครื่องอย่างน้อยเท่านี้

## ติดตั้งบนขาตั้ง

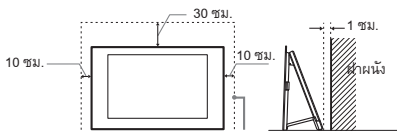

จัดให้มีช่องว่างรอบตัวเครื่องอย่างน้อยเท่านี้

- เพื่อให้มีการระบายอากาศอย่างเหมาะสม และป้องกันการสะสมของรบบปรก และฝุ่นละออง:
  - อย่าวางเครื่องทีวีในแนวราบ ติดตั้งกลับหัวกลับหลัง หรือเอียงข้าง
  - อย่าวางเครื่องทีวีบนชั้นหนังสือ พรม เติง หรือในตู้
  - อย่าคลุมตัวเครื่องทีวีด้วยผ้า เช่น ผ้าม่าน หรือวัสดุจำพวกหนังสือพิมพ์ เป็นต้น
  - อย่าติดตั้งทีวีตั้งแสดงข้างล่างนี้

อย่าติดตั้งเครื่องทีวีตั้งแสดงข้างล่างนี้

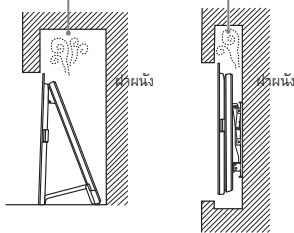

## สายไฟ AC

ปฏิบัติตามข้อสายไฟ AC และคำเตือนตามคำแนะนำต่อไปนี้เพื่อหลีกเลี่ยงความเสี่ยงต่อการเกิดไฟไหม้ ไฟฟ้าช็อต หรือความเสียหาย และ/หรือการได้รับบาดเจ็บ:

- ระบุราของปลั๊กไฟ AC ที่ให้มาด้วยกับทีวี อาจแตกต่างกันโดยขึ้นอยู่กับภูมิภาค โปรดแน่ใจว่าต่อสายไฟ AC ที่ให้มาด้วยกับปลั๊กที่เสียบเข้ากับเต้าเสียบไฟ AC
- ใช้สายไฟ AC ที่ให้มาด้วยของ Sony เท่านั้น ไม่ควรใช้สายไฟของยี่ห้ออื่น
- เสียบปลั๊กลงในเต้าเสียบไฟ AC จนสุด
- ใช้งานเครื่องทีวีกับแหล่งจ่ายไฟ AC 110 V – 240 V เท่านั้น
- เพื่อความปลอดภัยของท่าระหว่างการเดินทางไฟ ดูให้แน่ใจว่าได้ถอดปลั๊กสายไฟ AC แล้ว และระมัดระวังอย่าเหยียบบนสายไฟ
- ถอดสายไฟ AC ออกจากเต้าเสียบไฟ AC ก่อนเริ่มงาน หรือเคลื่อนย้ายเครื่องทีวี
- วางสายไฟ AC ให้ห่างจากแหล่งกำเนิดความร้อน
- ถอดปลั๊กสายไฟ AC และทำความสะอาดอย่างสม่ำเสมอ หากปลั๊กสายไฟมีฝุ่นปกคลุมและฝุ่นเหล่านี้สะสมความชื้น ฉนวนของปลั๊กอาจจะเสื่อมสภาพและก่อให้เกิดไฟไหม้ได้

## หมายเหตุ

- อย่าใช้สายไฟ AC ที่ให้มาด้วยกับอุปกรณ์อื่นใด
- อย่ากด จอ หรือปิดสายไฟ AC มากเกินควร แทนนำไฟฟ้าภายในอาจจะเฉยออกมากหรือขาดได้
- อย่าตัดแปลงสายไฟ AC
- อย่าวางวัตถุหนักใดๆ กับบนสายไฟ AC
- อย่าดึงที่สายไฟ AC เมื่อต้องการถอดสายไฟ AC
- อย่าต่ออุปกรณ์จำนวนมากเกินไปเข้ากับเต้าเสียบไฟ AC ตัวเดียวกัน
- อย่าใช้เต้าเสียบไฟ AC ที่เสียบได้ไม่แน่นพอ

## การใช้งานต้องห้าม

อย่าติดตั้งใช้งานเครื่องทีวีในสถานที่ สิ่งแวดล้อม หรือสถานการณ์ ดังเช่นในรายการข้างล่างนี้ มิฉะนั้นเครื่องทีวีอาจจะเสียหาย และก่อให้เกิดไฟไหม้ ไฟฟ้าช็อต ความเสียหาย และ/หรือการบาดเจ็บได้

### สถานที่:

- กลางแจ้ง (แสงแดดส่องถึงโดยตรง) ริมทะเล บนเรือเดินสมุทรหรือเรืออื่นๆ ภายในยานพาหนะ ในสถานพยาบาล สถานที่ที่ไม่มีผนัง ใกล้น้ำ ฝน ความชื้น หรือผู้คน

### สภาพแวดล้อม:

- สถานที่ซึ่งร้อนชื้นหรือสปรกปรกมากที่สุดซึ่งมีแสงสว่างจ้าไปใต้ที่ซึ่งได้รับแรงดันสะท้อนใกล้วัตถุติดไฟ (เช่นเทียนไขอื่นๆ) เครื่องทีวีจะระดมไม่ถูกของเหลว หยดหรือกระเซ็นใส่ และไม่วางวัตถุใดๆ ที่มีช่องของเหลวบรรจุอยู่ เช่นแจกันบนตัวเครื่องทีวี

### สถานการณ์:

- ใช้ขณะที่มือเปียก ขณะที่ตัวเครื่องถูกถอดออก หรือใช้อุปกรณ์เสริมที่ไม่ได้แนะนำจากผู้ผลิต ถอดสายทีวีออกจากเต้าเสียบไฟ AC และสายอากาศขณะ ที่มีพายุฝนฟ้าคะนอง
- ติดตั้งเครื่องทีวียื่นเลยไปในพื้นที่ว่าง อาจทำให้ได้รับบาดเจ็บหรือเกิดความเสียหายจากบุคคลหรือวัตถุที่กระแทกเข้ากับเครื่องทีวี

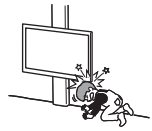

- วางเครื่องทีวีไว้ในบริเวณที่ชื้นหรือมีฝุ่นมาก หรือในห้องที่มีน้ำมากระเด็นหรือไอน้ำ (ใกล้โต๊ะทำอาหารหรือเครื่องทำความชื้น) อาจทำให้เกิดไฟไหม้ ไฟฟ้าช็อตหรือรูปร่างเครื่องทีวีบิดเบี้ยวได้



- ติดตั้งเครื่องทีวีในสถานที่ที่อาจมีอุณหภูมิสูงเกินไป เช่น แสงแดดส่องถึงโดยตรง ใกล้เครื่องทำความร้อนหรือเครื่องระบายความร้อน เครื่องทีวีจะร้อนมากเกินไปจนสภาพดังกล่าว ซึ่งอาจทำให้กรอบของเสียรูปทรงและ/หรือเครื่องทีวีทำงานผิดพลาดได้

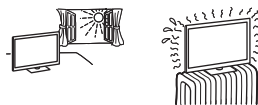

- ถ้าวางเครื่องทีวีในห้องเปลี่ยนเสื้อผ้าของที่อาบน้ำสาธารณะหรืออบน้ำพุร้อน ก่มาเกินที่อนุญาตอยู่ในอากาศ ชลช อาจทำให้เครื่องทีวีเสียหายได้



- เพื่อคุณภาพของภาพที่ดีที่สุด ไม่ควรให้แสงไฟหรือแสงแดดส่องไปที่หน้าจอโดยตรง

- หลีกเลี่ยงการเคลื่อนย้ายเครื่องทีวีจากพื้นที่เย็นไปยังพื้นที่อบอุ่น การเปลี่ยนแปลงอุณหภูมิห้องในทันทีอาจทำให้เกิดหยดน้ำหรือความชื้นจากการควบแน่นขึ้น ซึ่งอาจเป็นเหตุให้เครื่องทีวีแสดงภาพที่ไม่ดีพอ และหรือสีที่ไม่ดีพอ หากเกิดกรณีนี้ขึ้นควรปล่อยให้ความชื้นระเหยออกไปจนหมดก่อนเปิดเครื่องทีวี

### ชิ้นส่วนแตก:

- อย่าขว้างสิ่งของใดๆ เข้าใส่ตัวเครื่องทีวี กระชกหนักอาจจะทำให้แตกหัก และทำให้ได้รับบาดเจ็บสาหัส
- ถ้าหากผิวของเครื่องทีวีแตก อย่าสัมผัสตัวเครื่องจนกว่าจะถอดปลั๊กสายไฟ AC มิฉะนั้นอาจทำให้เกิดไฟฟ้าช็อตได้

## เมื่อไม่ใช้งาน

- หากท่านไม่ได้ใช้งานเครื่องทีวีเป็นเวลานานหลายวัน ควรถอดปลั๊กไฟ AC ออก เพื่อความปลอดภัยและเพื่อสิ่งแวดล้อม

- เนื่องจากเครื่องทีวียังไม่ถูกตัดออกจากแหล่งจ่ายไฟ AC หลังปิดสวิชต์เครื่อง ทีวีให้ตั้งปลั๊กออกจากเต้าเสียบไฟ AC เพื่อตัดการเชื่อมต่อเครื่องทีวีออกจากวงจร เต็มขนาด
- บางฟังก์ชันของทีวีอาจจะทำงานได้เมื่อเครื่องทีวีอยู่ในโหมดพร้อมใช้งาน เท่านั้น

## สำหรับเด็ก

- อย่าให้เด็กปีนขึ้นบนตัวเครื่องทีวี
- เกยอุปกรณ์เสริมที่มีขนาดเล็กให้ห่างจากเด็ก เพื่อไม่ให้เด็กกลืนเข้าไปโดยรู้เท่าไม่ถึงการณ์

## ถ้าหากเกิดปัญหาต่อไปนี้ขึ้น...

ปิด สวิตช์เครื่องทีวี และถอดปลั๊กสายไฟ AC ออกทันทีที่เกิดปัญหาเหล่านี้ ติดต่อตัวแทนจำหน่ายหรือศูนย์บริการ Sony เพื่อรับการตรวจสอบโดยช่างบริการที่ได้รับมอบหมาย

### เมื่อ:

- สายไฟ AC เสียหาย
- เต้าเสียบไฟ AC เสียบได้ไม่พอดี
- เครื่องทีวีเสียหายจากการตกกระแทก หรือถูกสิ่งของปาเข้าใส่
- มีของเหลวหรือของแข็งเข้าไปในตัวเครื่องผ่านทางช่องเปิด

## เกี่ยวกับอุณหภูมิของทีวี

ในกรณีที่ทีวีที่ติดตั้งก่อนเป็นเวลานาน บริเวณรอบทีวีจะร้อน ท่านอาจรู้สึกร้อนเมื่อใช้มือสัมผัสบริเวณนั้น

## ข้อควรระวัง

### การรับชมทีวี

- รับชมทีวีในที่ที่มีแสงสว่างเพียงพอ เนื่องจากชมทีวีในสถานที่มืดหรือเป็นระยะเวลานานจะทำให้ดวงตาช้า
- เมื่อใช้หูฟัง ให้ปรับระดับเสียงไม่ให้มีเสียงดังเกินไป เนื่องจากอาจจะทำให้ประสาทหูพังเสียได้

### หน้าจอ OLED

- ถึงแม้ว่าหน้าจอ OLED จะถูกผลิตด้วยเทคโนโลยีที่มีความแม่นยำสูง และมีจุดภาพที่ใช้งานได้ 99.99 % หรือมากกว่า หน้าจอ OLED อาจจะมีจุดที่มีหรือติดสว่าง (สีแดง น้ำเงิน หรือเขียว) ตลอดเวลา ซึ่งเป็นคุณสมบัติทางโครงสร้างของจอ OLED และนี่ถือว่าเป็นอาการเสีย
- อาการหรือขีดถูกบนแผ่นกรองด้านหลังหรือวางวัตถุใดๆ บนตัวเครื่องทีวี ภาพอาจจะไม่สม่ำเสมอ หรือหน้าจอ OLED อาจจะเสียหายได้
- หน้าจอและตัวเครื่องจะอุ่นขึ้นขณะใช้งานเครื่องทีวีนี้ ไม่ได้แสดงว่าเครื่องเสีย
- เมื่อต้องการกำจัดทีวี โปรดปฏิบัติ ตามกฎหมายและข้อบังคับในท้องถิ่นของท่าน

## การดูแลและทำความสะอาดผิวหน้าจอ/ตัวเครื่องของเครื่องทีวี

ก่อนทำความสะอาด ตรวจสอบให้แน่ใจว่าได้ถอดปลั๊กสายไฟ AC ของเครื่องทีวีออกจากเต้าเสียบไฟ AC แล้ว

เพื่อป้องกันการเสื่อมสภาพของวัสดุหรือของสารเคลือบผิวหน้าจอ ให้ปฏิบัติตามข้อควรระวังต่อไปนี้

- เช็ดฝุ่นและองออกจากผิวหน้าจอ/ตัวเครื่องด้วยผ้านุ่ม ถ้าหากผู้ดูแลเห็น ให้เช็ดโดยใช้ผ้านุ่มชุบสารละลายผงซักฟอกที่เป็นกลางเจือจางเล็กน้อย
- ห้ามฉีดน้ำหรือใช้หมอกซักฟอกกับเครื่องทีวีโดยตรง เพราะน้ำอาจไหลลงไปที่ด้านล่างของหน้าจอหรือชิ้นส่วนภายนอกและเข้าไปในเครื่องทีวีอาจทำให้เครื่องทีวีเสียได้



- อย่าใช้แผ่นขัด สารทำความสะอาดกรด/ด่างเข้มข้น หรือสารละลายเบสชนิดใดๆ เช่น แอลกอฮอล์ เบนซิน กิเลนอร์ หรือยาฆ่าแมลง การใช้สารเหล่านี้หรือ

การปล่อยให้เครื่องสัมผัสกับยาหรือพลาสติกไวโอลีนเป็นระยะเวลานาน อาจจะทำให้ผิวหน้าจอหรือตัวเครื่องเสียหายได้

- อย่าสัมผัสทีวีหากมีอากาศที่ชื้นหรือมีหมอกบนหน้าจอ
- หมั่นดูแลฝุ่นที่ช่องระบายอากาศเพื่อให้อากาศไหลเวียนได้อย่างเหมาะสม
- ขณะทำการปรับตำแหน่งของเครื่องทีวีให้เลื่อนตัวเครื่องช้าๆ เพื่อป้องกันไม่ให้เครื่องทีวีเลื่อนหรือตกจากขาตั้ง

## อุปกรณ์เสริม

จัดให้อุปกรณ์เสริมหรืออุปกรณ์ใดๆ ที่ปล่อยสนามแม่เหล็กไฟฟ้าออกมาอยู่ห่างจากเครื่องทีวี มิฉะนั้น ภาพอาจจะผิดรูปและ/หรือมีเสียงรบกวนได้

## ฟังก์ชันไร้สายของเครื่อง

- อย่าใช้งานเครื่องนี้ใกล้อุปกรณ์ทางการแพทย์ (เครื่องกระตุ้นกล้ามเนื้อหัวใจ ฯลฯ) เพราะการใช้งานดังกล่าวอาจส่งผลให้เกิดความผิดปกติกับอุปกรณ์ทางการแพทย์ได้
- ถึงแม้ว่าเครื่องนี้สามารถส่งรับสัญญาณที่ผ่านการเข้ารหัสได้ แต่ทว่ายังต้องระวังการลักลอบสกัดข้อมูลโดยไม่ใช่อ่านจาวัด เราไม่สามารถรับประกันข้อต่อปัญหาใดๆ ที่อาจเกิดขึ้นตามมาได้

## ข้อควรระวังเกี่ยวกับการใช้งานรีโมทคอนโทรล

- ตรวจสอบขั้วแบตเตอรี่ให้ถูกต้องขณะใส่แบตเตอรี่
- อย่าใช้แบตเตอรี่ต่างชนิด หรือแบตเตอรี่เก่าและใหม่ผสมกัน
- กำจัดแบตเตอรี่โดยใช้วิธีการที่เป็นมิตรต่อสิ่งแวดล้อม บางพื้นที่อาจกำหนดกฎควบคุมการทิ้งแบตเตอรี่ กรุณาปรึกษาเจ้าหน้าที่ในท้องถิ่นของท่าน
- ใช้งานรีโมทด้วยความระมัดระวัง อย่าทำตกหรือเหยียบทับ หรือทำของเหลวใดๆ หกรก
- อย่าวางรีโมทในที่ใกล้แหล่งกำเนิดความร้อน สถานที่ที่ถูกแสงแดดส่องถึงโดยตรง หรือในห้องที่ชื้น

## การปกป้องหน้าจอทีวี (ทีวี OLED)

### ข้อควรระวังเพื่อปกป้องหน้าจอจากกระจกเสียหาย

#### ภาพค้ำ

ทีวี OLED มีความไวต่ออาการภาพค้ำ (จอไหม้) อันเนื่องมาจากคุณลักษณะเฉพาะของวัสดุที่ใช้ ภาพค้ำอาจเกิดขึ้นหากแสดงรูปภาพในตำแหน่งเดิมบนหน้าจอซ้ำๆ หรือแสดงเป็นเวลานานเกินไป ซึ่งไม่ใช่อาการผิดปกติของทีวี ให้หลีกเลี่ยงการแสดงรูปภาพที่ทำให้เกิดอาการภาพค้ำ

#### รายการต่อไปนี้เป็นตัวอย่งรูปภาพที่อาจทำให้เกิดอาการ

#### ภาพค้ำ:

- เนื้อหาที่มีแถบดำทั้งด้านบนและด้านล่าง และหรือด้านซ้ายและด้านขวาของหน้าจอ (ตัวอย่างเช่น สีสันภาพแบบมีแถบบน-ล่าง (Letterboxed), หน้าจอแบบ 4:3, บนความชัดเจนาภาพมาตรฐาน)
- ภาพที่ไม่เคลื่อนไหว เช่น รูปถ่าย
- วิดีโอเกมส์ที่อาจมีเนื้อหาเป็นภาพไม่เคลื่อนไหวในบางส่วนของหน้าจอ
- เมนูบนหน้าจอ, ผังแนะนำรายการ, โลโก้ของต่าง ๆ เป็นต้น
- เนื้อหาภาพนิ่งจากแอปพลิเคชันต่างๆ
- หน้าจอแสดงผลการสุ่ม เช่น การแสดงผลสำหรับใช้ในการรายงานข่าว และหัวข้อข่าว

#### การลดความเสี่ยงต่อการเกิดภาพค้ำ:

- Sony แนะนำให้คุณเปิดทีวีตามปกติ โดยกรกดปุ่มฟิวเจอร์นรีโมทคอนโทรล หรือทีวี
- แสดงภาพเต็มหน้าจอโดยการเปลี่ยน [โหมดจอภาพ] เพื่อเลือกแบบสีตัดออก โดยเลือก [โหมดจอภาพ] เป็นค่าอื่นที่ไม่ใช่ [ปกติ]
- ปิด OSD (ภาพที่แสดงบนหน้าจอ) โดยการกดปุ่ม [+] [?] และปิดเมนูจากอุปกรณ์ที่เชื่อมต่ออยู่ สำหรับรายละเอียด โปรดอ้างอิงจากคู่มือการใช้งานของอุปกรณ์ที่เชื่อมต่อ
- หลีกเลี่ยงการแสดงภาพนิ่งที่มีสีสว่าง (รวมถึงสีขาว) นานๆ หรือไล่ไปต่างๆ บนส่วนหนึ่งส่วนใดของหน้าจอ

- ตั้งค่าภาพตามสภาวะโดยรอบ ขอแนะนำให้ใช้ภาพมาตรฐานสำหรับการใช้งานในบ้านและเมื่อต้องการรับชมเนื้อหาที่มีการแสดงโลโก้ช่องสถานีบ่อยๆ เป็นต้น

ทีวีจะมีคุณสมบัติต่อไปนี้เพื่อช่วยลด/ป้องกันภาพค้าง

### **รีเฟรชจอภาพ**

รีเฟรชจอภาพจะทำงานโดยอัตโนมัติเพื่อปรับหน้าจอของทีวีให้สม่ำเสมออีกครั้งหลังจากที่ใช้งานมาเป็นเวลานาน นอกจากนี้ยังสามารถปรับรีเฟรชจอภาพเองได้ โดยควรใช้ในกรณีที่สังเกตเห็นภาพค้างได้ชัดเจนเท่านั้น หรือท่านเห็นข้อความต่อไปนี้: [การรีเฟรชจอภาพไม่เสร็จสิ้น...]

ข้อควรระวัง:

- ฟังก์ชันรีเฟรชจอภาพอาจส่งผลต่อจอภาพ ดังนั้น ให้ทำการรีเฟรชจอภาพปีละครั้งเท่านั้น ห้ามดำเนินการเกินปีละครั้งเพราะอาจส่งผลต่ออายุการใช้งานของจอภาพ
- รีเฟรชจอภาพใช้เวลาดำเนินการประมาณ 1 ชั่วโมงจึงจะเสร็จสมบูรณ์
- เส้นสีขาวอาจปรากฏขึ้นบนหน้าจอในระหว่างรีเฟรชจอภาพ ซึ่งไม่ได้เป็นอาการผิดปกติของทีวี
- รีเฟรชจอภาพจะสามารถทำงานได้ เมื่ออุณหภูมิห้องอยู่ที่ระหว่าง 10 °C ถึง 40 °C เท่านั้น

### **เลือนรูปทิกเซล**

เลือนรูปภาพบนหน้าจอโดยอัตโนมัติเพื่อป้องกันภาพค้าง

### **คุณสมบัติอื่น ๆ**

ความสว่างของหน้าจอจะลดลงโดยอัตโนมัติเมื่อแสดงภาพนิ่ง นานเกินไป หรือโลโก้ เป็นต้น

# ส่วนประกอบและอุปกรณ์ควบคุม

## อุปกรณ์ควบคุมและไฟแสดง

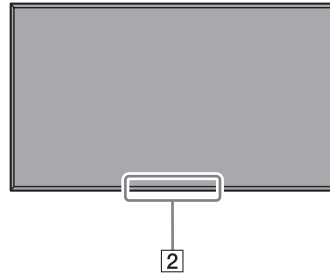
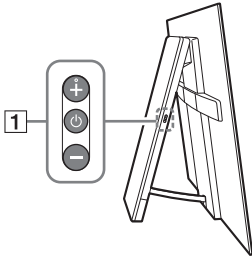

- 1** ⏻ (เปิด/ปิด) +/-  
เมื่อทีวีปิดอยู่  
กด ⏻ เพื่อเปิดเครื่อง  
เมื่อทีวีเปิดอยู่  
กด ⏻ ค้างไว้เพื่อปิดเครื่อง  
กด ⏻ ชั่วเพื่อเปลี่ยนฟังก์ชัน จากนั้นกดปุ่ม + หรือ -  
เพื่อ:
- ปรับระดับเสียง
  - เลือกช่อง
  - เลือกแหล่งสัญญาณเข้าของทีวี

- 2** เซ็นเซอร์รีโมทคอนโทรล\* / เซ็นเซอร์แสง\* / ไฟ LED ส่องสว่าง  
ไฟ LED ส่องสว่างจะสว่างขึ้นตามสถานะของทีวี  
หากต้องการข้อมูลเพิ่มเติม โปรดอ้างอิงจากคู่มือ  
ช่วยเหลือ

\* อย่างวางวัตถุใดๆ ไว้ใกล้เซ็นเซอร์

# การใช้รีโมทคอนโทรล

## คำอธิบายส่วนประกอบของรีโมทคอนโทรล

รูปทรงของรีโมทคอนโทรล ตำแหน่ง ความพร้อมใช้งาน และฟังก์ชันของปุ่มบนรีโมทคอนโทรล อาจแตกต่างกันไปตามภูมิภาค/ประเทศ/รุ่นทีวี

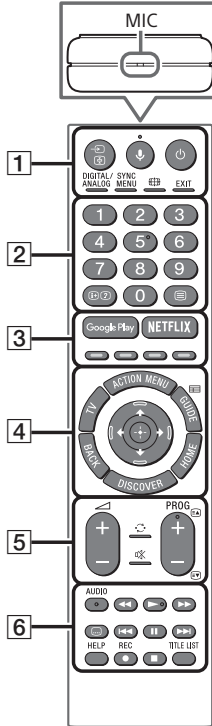

### 1 (เลือกแหล่งสัญญาณเข้า/ค้ำหน้าตัวอักษร)

ในโหมดทีวี: แสดงผลและเลือกแหล่งสัญญาณเข้า  
ในโหมดตัวอักษร: ค้างหน้าปัจจุบันไว้

### ไมโครโฟน

ใช้ฟังก์ชันเสียง (เช่น ค้นหาเนื้อหาต่างๆ ด้วยเสียง)

### (พร้อมใช้งานทีวี)

เปิดหรือปิดทีวี (โหมดพร้อมใช้งาน)

### DIGITAL/ANALOG

สลับระหว่างโหมดดิจิทัลและอนาล็อก

### SYNC MENU

แสดงเมนู BRAVIA Sync

### (โหมดจอภาพ)

เปลี่ยนรูปแบบหน้าจอ

### EXIT

กลับไปหน้าจอก่อนหน้าหรือออกจากเมนู เมื่อมีบริการแอปพลิเคชันแบบอินเทอร์แอคทีฟ กดปุ่มนี้เพื่อออกจากบริการ

### 2 ปุ่มตัวเลข

### (ข้อมูลเปิดตัวอักษร)

แสดงข้อมูล



 (ตัวอักษร)  
แสดงข้อมูลตัวอักษร

**3** **Google Play**  
เข้าใช้บริการออนไลน์ "Google Play"

**NETFLIX** (มีเฉพาะในบางภูมิภาค/ประเทศ/รุ่นทีวีเท่านั้น)  
เข้าใช้บริการออนไลน์ "NETFLIX"

**ปุ่มสี**  
ใช้งานฟังก์ชันที่เกี่ยวข้องในขณะนั้น

**4** **ACTION MENU**  
แสดงฟังก์ชันต่างๆ

**TV**

- สลับไปยังช่องทีวีหรือแหล่งสัญญาณเข้าจากแอปพลิเคชันอื่น
- เปิดทีวีเพื่อแสดงช่องทีวีหรือแหล่งสัญญาณเข้า

**GUIDE**   
แสดงคำแนะนำโปรแกรมดิจิทัล

**BACK**  
กลับไปทีหน้าจอก่อนหน้า

**HOME**  
แสดงเมนูทีวีโฮม



**DISCOVER**  
แสดงแถบเนื้อหาเพื่อค้นหาเนื้อหา

 (เลือกรายการ/Enter)

**5**  +/- (ระดับเสียง)  
ปรับระดับเสียง

 (ข้าม)  
ข้ามไปมาระหว่างสองช่องหรือแหล่งสัญญาณเข้า ทีวีจะสลับระหว่างช่องหรือแหล่งสัญญาณเข้าปัจจุบันกับช่องหรือแหล่งสัญญาณเข้าล่าสุดที่เลือกไว้

 (ปิดเสียง)  
ปิดเสียง กดอีกครั้งเพื่อเปิดเสียง

**PROG +/-**   
โน้ตทีวี: เลือกช่อง  
โน้ตตัวอักษร: เลือกหน้าถัดไป  หรือหน้าที่แล้ว 

**6** **AUDIO**  
เปลี่ยนภาษาของรายการที่กำลังรับชม

  
ใช้งานรายการสื่อบนทีวีและอุปกรณ์ที่รองรับ BRAVIA Sync ซึ่งเชื่อมต่ออยู่

 (การตั้งคำบรรยาย)  
เปิด หรือปิด คำบรรยาย (เมื่อมีคุณสมบัติ)

**HELP**  
แสดงเมนูช่วยเหลือ สามารถเข้าใช้งานคู่มือช่วยเหลือได้จากที่นี่

**● REC**  
บันทึกรายการปัจจุบันด้วยฟังก์ชันบันทึก USB HDD

**TITLE LIST**  
แสดงรายชื่อ

# แผนภาพการเชื่อมต่อ

หากต้องการข้อมูลเพิ่มเติมเกี่ยวกับการเชื่อมต่อ โปรดอ้างอิงจากคู่มือช่วยเหลือโดยกด **HELP** บนรีโมทคอนโทรล

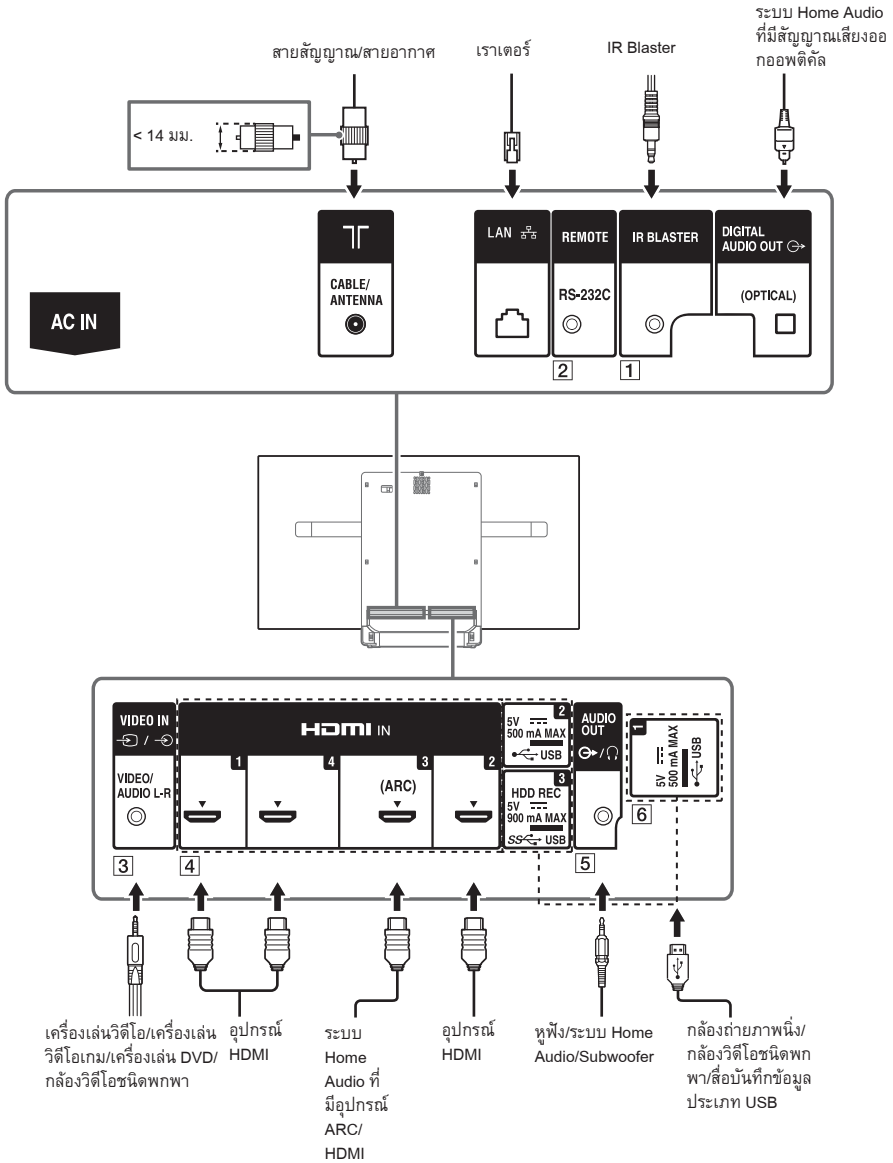

1 IR BLASTER\*

2 REMOTE RS-232C

ขั้วต่อนี้มีไว้สำหรับการซ่อมบำรุงเท่านั้น

3 VIDEO IN

- สำหรับการต่อคอมโพสิต โปรดใช้สายต่อหน้าล็อก (ไม่ให้มาด้วย)

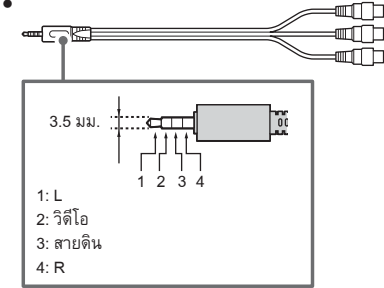

4 HDMI IN 1/2/3/4

- หากจะต่อระบบเสียงดิจิทัลที่สามารถใช้กับเทคโนโลยี Audio Return Channel (ARC) ได้ ให้ใช้ HDMI IN 3 หากใช้เทคโนโลยีนี้ไม่ได้ ต้องต่อกับ DIGITAL AUDIO OUT (OPTICAL) เพิ่ม

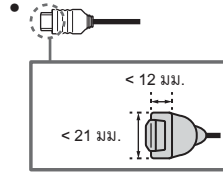

5 AUDIO OUT

- รองรับช่องต่อแบบสเตอริโอขนาดเล็กน้อย 3 ขั้ว เท่านั้น
- หากต้องการฟังเสียงของทีวีผ่านอุปกรณ์ที่เชื่อมต่ออยู่ ให้กด HOME เลือก [การตั้งค่า] → [การปรับเสียง] → [หูฟัง/เสียงออก] จากนั้นเลือกการยกรายการที่ต้องการ

6 USB 1/2, SS USB 3 (HDD REC)\*

- การต่อกับอุปกรณ์ USB ที่มีขนาดใหญ่อาจรบกวน อุปกรณ์เครื่องอื่นที่เชื่อมต่ออยู่ใกล้ๆ
- เมื่อจะต่ออุปกรณ์ USB ที่มีขนาดใหญ่ ให้ต่อกับช่องต่อ USB 1

- \* มีเฉพาะในบางภูมิภาค/ประเทศรุ่นทีวีเท่านั้น  
หมายเหตุ
- ตรวจสอบให้แน่ใจว่าเก็บฝาครอบด้านข้างไว้ในที่ปลอดภัยสำหรับการใช้งานในอนาคต

คุณภาพของภาพ

- สายคอมโพสิต AV
- สายคอมโพเนนต์
- สาย HDMI
- สายอากาศ



วิดีโอความละเอียดมาตรฐาน (SD) จะมีสัญญาณภาพในแบบความละเอียดภาพแนวตั้งที่ 480 (NTSC) เส้น หรือ 576 (PAL/SECAM) เส้น



วิดีโอความละเอียดสูง (HD) จะมีสัญญาณภาพในแบบความละเอียดภาพแนวตั้งที่ 720 หรือ 1,080 เส้น (สำหรับความละเอียดภาพแนวตั้ง 4K : 2,160 เส้น)

# การติดตั้งทีวีบนผนัง

## การใช้อุปกรณ์ยึดติดผนังเสริม

คู่มือการใช้งานทีวีเล่มนี้จะแสดงเฉพาะขั้นตอนการเตรียมพร้อมการติดตั้งทีวีก่อนติดตั้งเข้ากับผนัง

สำหรับลูกค้า:

สำหรับการป้องกันผลิตภัณฑ์และเพื่อความปลอดภัย Sony ขอแนะนำว่าการติดตั้งทีวีของท่านควรดำเนินการโดยตัวแทนจำหน่าย Sony และผู้รับติดตั้งที่ได้รับการแต่งตั้ง ห้ามทำการติดตั้งด้วยตนเอง

สำหรับตัวแทนจำหน่าย Sony และผู้รับติดตั้ง:

ควรให้ความสำคัญกับความปลอดภัยมากที่สุดในระหว่างการติดตั้ง, การบำรุงรักษาตามระยะเวลา และการตรวจสอบผลิตภัณฑ์ตัวนี้

การติดตั้งผลิตภัณฑ์นี้จำเป็นต้องมีความชำนาญที่เพียงพอ โดยเฉพาะกับการตรวจสอบความแข็งแรงของผนังเพื่อรองรับน้ำหนักของทีวี โปรดแน่ใจว่าตัวแทนจำหน่าย Sony และผู้รับติดตั้งที่ได้รับการแต่งตั้งสำหรับการติดตั้งผลิตภัณฑ์นี้สามารถไว้วางใจได้และให้ความสำคัญกับความปลอดภัยในระหว่างการติดตั้งอย่างเพียงพอ Sony จะไม่รับผิดชอบต่อความเสียหายหรือการบาดเจ็บที่เกิดขึ้นจากการทำงานผิดพลาดหรือการติดตั้งที่ไม่ถูกต้อง

ใช้อุปกรณ์ยึดติดผนัง SU-WL450 (ไม่ให้นำมาด้วย) ติดตั้งทีวีเข้ากับผนัง

เมื่อติดตั้งอุปกรณ์ยึดติดผนัง ให้อ้างอิงคู่มือการใช้งานและคำแนะนำในการติดตั้งที่แนบมากับอุปกรณ์ยึดติดผนัง

หมายเหตุ

- ควรจัดเก็บสกรูที่ถอดออกมาในที่ที่ปลอดภัย โดยจัดเก็บให้ห่างจากเด็ก
- โปรดจับทีวีไว้ในระหว่างเตรียมการสำหรับติดตั้งเข้ากับผนัง
- โปรดถอดแผ่นป้องกันมุมหลังจากที่ติดตั้งโทรทัศน์ไว้กับผนังแล้ว

# การติดตั้งทีวีบนผนังจากกล่อง

ติดตั้ง **WM1** และ **WM2** (ให้มาด้วยกับทีวี) เข้ากับด้านหลังของทีวี

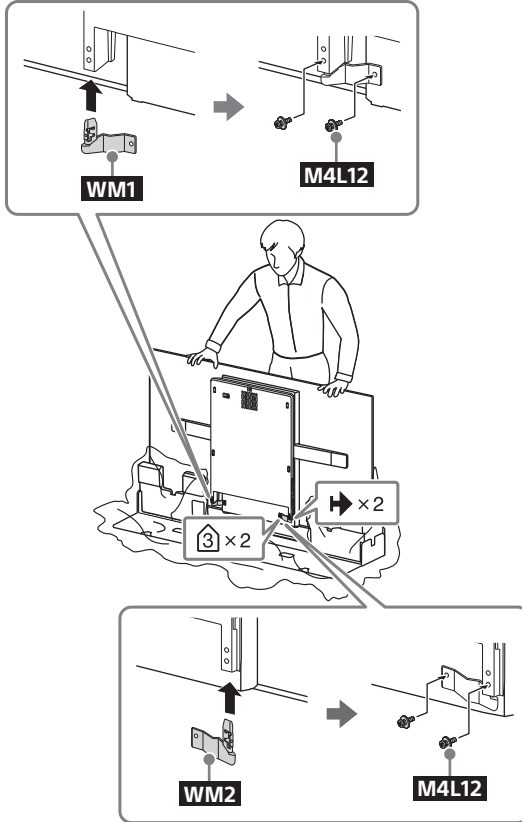

หมายเหตุ

- หากใช้ไขควงไฟฟ้า ให้ตั้งค่าแรงทอร์กไว้ที่ประมาณ 1.5 N·m (15 kgf·cm)

# การติดตั้งทีวีผนังจากแป้นรองทีวีแบบตั้งโต๊ะ

1 สอดแผ่นป้องกันมุมเข้าไป

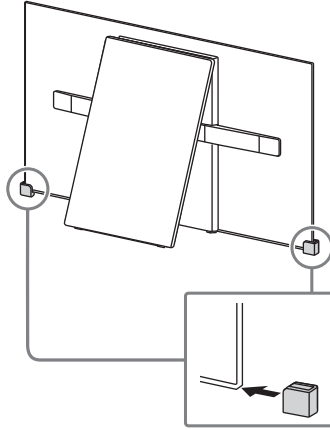

2 ถอดฝาครอบตรงกลางออก

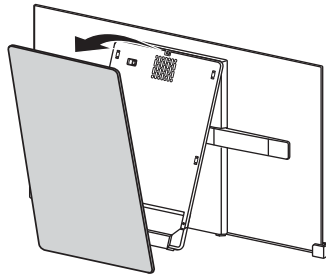

### 3 ถอดสกรู

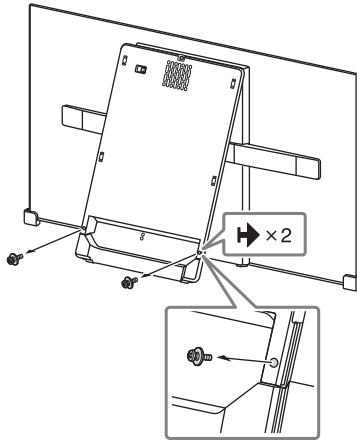

### 4 ถอดฐานเป็นร่องที่วี้ออก

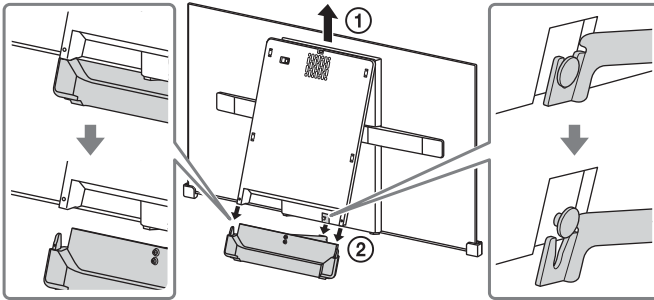

### 5 ปิดแฉกกันตรงกลางโดยการปลดตัวล็อกบานพับ

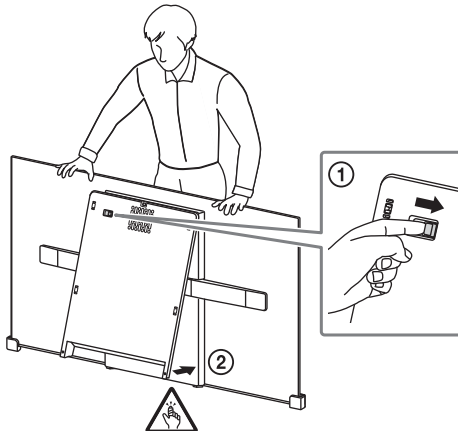

6 ถอด **SS** ออกจาก **SB**

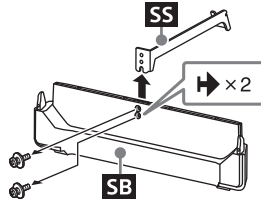

7 ติดตั้ง **WM1** และ **WM2** (ให้มาด้วยกับทีวี) เข้ากับด้านหลังของทีวี

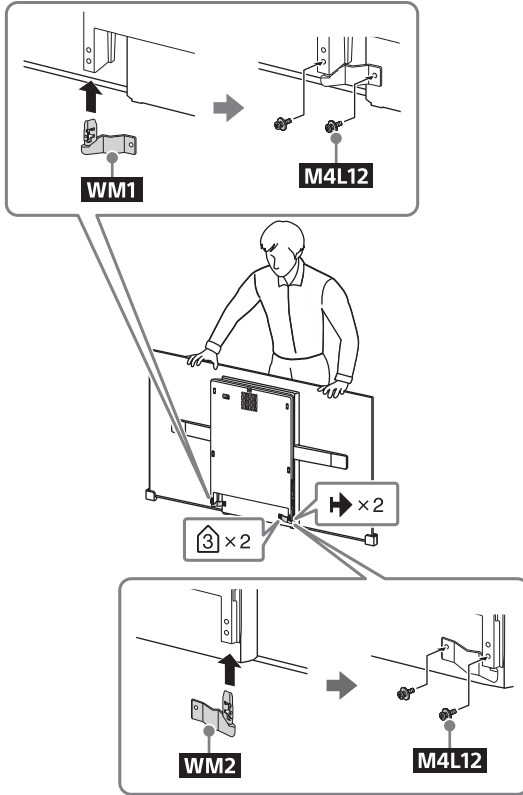

หมายเหตุ

- หากใช้ไขควงไฟฟ้า ให้ตั้งค่าแรงทอร์กไว้ที่ประมาณ 1.5 N·m (15 kgf·cm)



1 ตรวจสอบให้แน่ใจว่าผนังมีพื้นที่เพียงพอและสามารถรับน้ำหนักได้อย่างน้อยสี่เท่าของน้ำหนักของทีวีให้อ้างอิงตารางต่อไปนี้ สำหรับการติดตั้งทีวีบนผนัง ดูหน้า 20-22 (ข้อมูลจำเพาะ) สำหรับน้ำหนักของทีวี

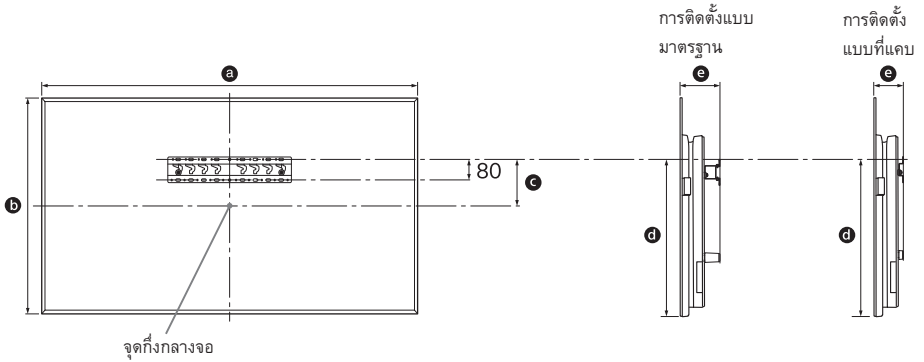

หน่วย: มม

ชื่อรุ่น KD-	ขนาดหน้าจอ		พิกัดกลางหน้าจอ	ความยาวสำหรับกรยึด		
	a	b	c	d	การติดตั้งแบบมาตรฐาน	การติดตั้งแบบที่แคบ
65A1	1,451	834	93	514	149	107
55A1	1,228	711	153	514	149	107

หมายเหตุ

- ตัวเลขในตารางอาจแตกต่างกันเล็กน้อย ทั้งนี้ขึ้นอยู่กับวิธีการติดตั้ง
- เมื่อติดตั้งทีวีของท่านเข้ากับผนัง ส่วนบนของทีวีจะเอียงมาด้านหน้าเล็กน้อย

## 2 ติดตั้งส่วนยึดติดของอุปกรณ์ยึดติดผนัง ตรวจสอบชิ้นส่วนยึดติดโดยอ้างอิงจากหัวข้อ "1" คำแนะนำในการติดตั้งอุปกรณ์ยึดติดผนัง

หมายเหตุ

- หากใช้ไขควงไฟฟ้า ให้ตั้งค่าแรงทอร์กไว้ที่ประมาณ 1.5 N·m (15 kgf·cm)
- ควรจัดเก็บชิ้นส่วนที่ไม่ได้ใช้งานไว้ในที่ที่ปลอดภัย เพื่อการใช้งานในคราวถัดไป เก็บคู่มือเล่มนี้ไว้เพื่อการอ้างอิงในอนาคต

### การติดตั้งแบบมาตรฐาน

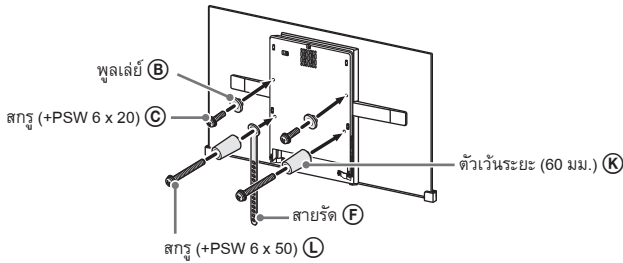

### การติดตั้งแบบที่แคบ

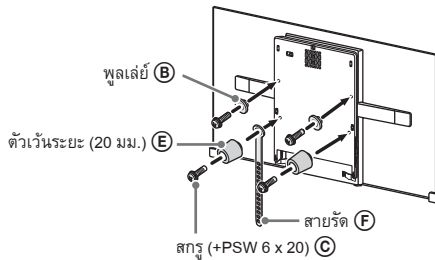

## 3 ต่อสายไฟที่จำเป็นเข้ากับทีวี

หมายเหตุ

- ท่านจะไม่สามารถเข้าถึงขั้วต่อใดๆ ได้ หลังจากติดตั้งทีวีเข้ากับผนังแล้ว

## 4 ติดตั้งทีวีเข้ากับฐานรอง ให้อ้างอิงหัวข้อ "5" ของคำแนะนำในการติดตั้งและ "การติดตั้งทีวีเข้ากับผนัง" ของคู่มือการใช้งานที่แนบมาพร้อมกับอุปกรณ์ยึดติดผนัง

ชื่อรุ่น KD-	ตำแหน่งยึดตะขอ
65A1	a
55A1	a

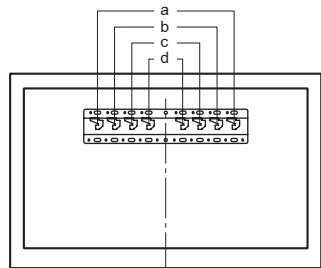

ดูคำแนะนำสำหรับอุปกรณ์ยึดติดผนังของทีวีรุ่นของท่านเพื่อยึดติดบนกำแพง

## การแก้ไขปัญหา

การแก้ไขปัญหาลำโพง หรือกรณีดังต่อไปนี้: จอตา , ไม่มีเสียง, ภาพไม่เคลื่อนไหว, ทีวีไม่ตอบสนอง, หรือเครื่องช่ายหายไป ควรปฏิบัติตามขั้นตอนดังต่อไปนี้

**1** รีเซ็ตทีวีโดยกดปุ่มเปิด/ปิดทีวีโมทคอนโทรลจนกว่าจะมีข้อความปรากฏขึ้น ทีวีจะรีเซ็ต หากทีวีไม่กลับคืนสู่ปกติ ลองถอดปลั๊กทีวีออกจากสายไฟ AC ประมาณ 3 นาที จากนั้นจึงเสียบปลั๊กทีวีอีกครั้ง

**2** โปรดอ้างอิงจากเมนูช่วยเหลือโดยกด **HELP** บนรีโมทคอนโทรล

**3** ต่อทีวีเข้ากับอินเตอร์เน็ตแล้วจึงทำการอัปเดตซอฟต์แวร์

**4** เข้าไปยังเว็บไซต์สนับสนุนของ Sony (แสดงข้อมูลไว้ที่ปกหลัง)

เมื่อข้อความ [คุณสามารถอัปเดตซอฟต์แวร์ระบบทีวีทีวีใหม่ได้แล้ว...] ปรากฏขึ้น

Sony ขอแนะนำให้ท่านอัปเดตซอฟต์แวร์ของทีวีโดยกด [อัปเดตทันที] การอัปเดตซอฟต์แวร์นี้จะปรับปรุงประสิทธิภาพของทีวีหรือเพิ่มคุณสมบัติใหม่

หน้าจอต่อไปนี้อยู่พร้อมกับ [Updating...] (กำลังอัปเดต...) จะปรากฏขึ้น และไฟ LED ส่องสว่างจะกะพริบเป็นสีขาวยกเว้นถ้าอัปเดตซอฟต์แวร์

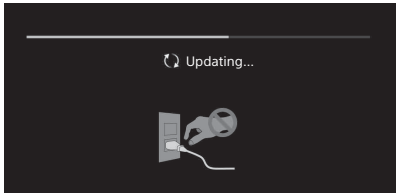

ห้ามถอดสายไฟ AC ระหว่างที่กำลังอัปเดตซอฟต์แวร์ หากทำเช่นนั้น การอัปเดตซอฟต์แวร์อาจยังไม่เสร็จสมบูรณ์และทำให้ซอฟต์แวร์ทำงานผิดพลาดได้ การอัปเดตซอฟต์แวร์อาจใช้เวลาถึง 15 นาที

เมื่อเสียบปลั๊กทีวี ท่านจะไม่สามารถเปิดทีวีได้สักหนึ่ง แม้ว่าจะกดปุ่มเปิดปิดทีวีโมทคอนโทรลหรือที่รีโมทก็ตาม การเริ่มต้นระบบต้องใช้เวลา โปรดรอประมาณ 1 นาที

## ข้อบกพร่องและการแก้ไข

**เมื่อไฟ LED ส่องสว่างกะพริบเป็นสีแดง**

- ให้นับจำนวนครั้งของการกะพริบ (ช่วงเวลาเท่ากับสามวินาที) ให้ปิดทีวีแล้วเปิดใหม่โดยการถอดสายไฟ AC ประมาณ 3 นาที จากนั้นจึงเปิดทีวี หากไม่สามารถแก้ไขปัญหาได้ ให้ถอดสายไฟ AC (สายหลัก) ออก แล้วติดต่อตัวแทนจำหน่ายหรือศูนย์บริการ Sony ของท่าน พร้อมแจ้งจำนวนครั้งที่ไฟ LED ส่องสว่างกะพริบเป็นสีแดง

**ไม่มีภาพ (หน้าจอน้ำมืด) และไม่มีเสียง**

- ตรวจสอบการเชื่อมต่อสายอากาศ/สายสัญญาณ
- ต่อทีวีเข้ากับเต้าเสียบไฟ AC และกด **⏻** บนเครื่องทีวีหรือรีโมท

**ไม่สามารถปรับจูนรายการออกอากาศบางรายการได้**

- ตรวจสอบการเชื่อมต่อสายอากาศ/สายสัญญาณ

**รีโมทคอนโทรลไม่ทำงาน**

- เปลี่ยนแบตเตอรี่

**ลิ้มรสการออกอากาศในการกำหนดอายุผู้รับชม**

- ป้อนรหัส PIN เป็น 9999 แล้วเลือก [เปลี่ยนรหัส PIN]

**บริเวณรอบตัวเครื่องร้อน**

- ในกรณีที่เปิดเครื่องที่ติดตั้งต่อกันเป็นเวลานาน บริเวณรอบตัวเครื่องที่ร้อน ท่านอาจรู้สึกร้อนเมื่อใช้มีส้อมบริเวณนั้น

**หน้าจอน้ำมืดลงในระหว่างรับชมทีวี**

- หากภาพทั้งหมดหรือบางส่วนยังคงอยู่กับที่ ความสว่างของหน้าจอจะค่อยๆ ลดลงเพื่อป้องกันภาพค้าง ซึ่งไม่ใช่ข้อบกพร่องของทีวี

**ท่านมีความกังวลเกี่ยวกับภาพค้าง**

- หากภาพเดิมปรากฏขึ้นซ้ำๆ หรือแสดงเป็นเวลานาน อาจทำให้เกิดอาการภาพค้าง ท่านสามารถทำการรีเฟรชของภาพเพื่อลดอาการภาพค้างได้

**หมายเหตุ**

- ทำการรีเฟรชของภาพเมื่อสังเกตเห็นภาพค้างอย่างชัดเจนเท่านั้น และควรดำเนินการเพียงปีละครั้งเท่านั้น ไม่ควรดำเนินการนี้บ่อยครั้งเนื่องจากอาจส่งผลต่ออายุการใช้งานของจอภาพ
- รูปภาพที่มีนาฬิกา โลโก้ และสีสว่าง (รวมถึงสีขาว) จะทำให้เกิดภาพค้างได้ง่าย หลีกเลี่ยงการแสดงรูปภาพเหล่านี้เป็นเวลานาน มิฉะนั้นอาจเกิดภาพค้างได้

## เส้นสีขาปรากฏขึ้นบนหน้าจอ

- รีเฟรชจอภาพจะทำงานโดยอัตโนมัติหลังจากใช้งานทีวีเป็นระยะเวลาหนึ่งเพื่อลดอาการภาพค้างรีเฟรชจอภาพจะเริ่มขึ้นหลังจากปิดทีวี และจะใช้เวลาดำเนินการประมาณ 1 ชั่วโมงจึงจะเสร็จสมบูรณ์ เส้นสีขาอาจปรากฏขึ้นบนหน้าจอในระหว่างการรีเฟรชจอภาพ ซึ่งไม่ใช่อาการผิดปกติของทีวี

## ข้อความ [การรีเฟรชจอภาพไม่เสร็จสิ้น...] ปรากฏขึ้น

- รีเฟรชจอภาพจะทำงานโดยอัตโนมัติหลังจากใช้งานทีวีเป็นระยะเวลาหนึ่ง เพื่อลดอาการภาพค้าง หากเปิดทีวี ถอดสายไฟ AC หรืออุณหภูมิห้องไม่อยู่ในช่วงระหว่าง 10 °C ถึง 40 °C ในระหว่างรีเฟรชจอภาพ กระบวนการทำงานจะไม่สมบูรณ์และข้อความนี้จะปรากฏขึ้น
- หากการรีเฟรชจอภาพเริ่มขึ้นโดยอัตโนมัติ การรีเฟรชจะเริ่มขึ้นอีกครั้งเมื่อท่านปิดทีวีด้วยรีโมทคอนโทรล
  - หากตั้งค่าเริ่มแรกของรีเฟรชจอภาพแบบปรับเองไว้ ท่านต้องเลือกการตั้งค่านี้อีกครั้ง

## ข้อมูลจำเพาะ

### ระบบ

#### ระบบแผงหน้าจอ

หน้าจอ OLED (Organic Light Emitting Diode)

#### ระบบทีวี

ขึ้นอยู่กับทางเลือกประเทศ/พื้นที่ของท่าน

อนาล็อก: B/G, I, D/K, M

ดิจิทัล: DVB-T/DVB-T2

#### ระบบสี

PAL, SECAM, NTSC3.58, NTSC4.43

#### ช่องสัญญาณที่รับได้

ขึ้นอยู่กับทางเลือกประเทศ/พื้นที่ของท่าน

อนาล็อก: UHF/VHF/สายสัญญาณ

ดิจิทัล: UHF/VHF

#### เสียงออก

10 วัตต์ + 10 วัตต์ + 10 วัตต์ + 10 วัตต์ + 10 วัตต์

#### เทคโนโลยีไร้สาย

โปรโตคอล IEEE802.11ac/a/b/g/n

(IEEE802.11ac อาจไม่มีในบางประเทศ/ภูมิภาค)

Bluetooth เวอร์ชัน 4.1

## ช่องต่อสัญญาณเข้า/ออก

### สายอากาศ/สายสัญญาณ

ช่องต่อภายนอก 75 โอห์ม สำหรับ VHF/UHF

### VIDEO IN

ช่องต่อเข้าวิดีโอ/เสียง (ช่องต่อขนาดเล็ก)

HDMI IN 1, 2, 3, 4 (รองรับความละเอียด 4K, ใช้ร่วมกับ

HDCP 2.2 ได้)

วิดีโอ:

4096 × 2160p (50, 60 Hz)<sup>\*1+2</sup>, 4096 × 2160p (24 Hz)<sup>\*1</sup>,

3840 × 2160p (50, 60 Hz)<sup>\*2</sup>, 3840 × 2160p (24, 25, 30 Hz),

1080p (30, 50, 60 Hz), 1080/24p, 1080i (50, 60 Hz),

720p (30, 50, 60 Hz), 720/24p, 576p, 576i, 480p, 480i, PC

รูปแบบ<sup>\*3</sup>

\*1 เมื่อป้อน 4096 × 2160p และตั้งค่า [โหมดจอภาพ] เป็น [ปานกลาง] ความละเอียดภาพขนาด 3840 × 2160p จะปรากฏขึ้น ในการแสดง 4096 × 2160p ตั้งค่า [โหมดจอภาพ] เป็น [เต็มจอ 1] หรือ [เต็มจอ 2]

\*2 HDMI IN 2 / 3 เท่านั้น

\*3 โปรดดูรายละเอียดจากคู่มือช่วยเหลือ

เสียง: ช่องสัญญาณเสียง PCM เชิงเส้น ระบบ 5.1 แชนแนล: 32,

44.1, 48, 88.2, 96, 176.4 และ 192 kHz, 16, 20 และ 24 บิต,

Dolby Digital, Dolby Digital Plus และ DTS

ARC (Audio Return Channel) (HDMI IN 3 เท่านั้น)  
 (PCM เซ็นเส้นสองช่องเสียง: 48 kHz, 16 บิต, Dolby Digital, Dolby Digital Plus, DTS)

➔ DIGITAL AUDIO OUT (OPTICAL)  
 ช่องต่อออกพดิกอลดิจิตอล (PCM เซ็นเส้นสองช่องเสียง: 48 kHz, 16 บิต, Dolby Digital, DTS)

AUDIO OUT ➔/🔊 (ช่องต่อแบบสเตอริโอขนาดเล็ก)  
 หูฟัง, สัญญาณเสียงออก, Subwoofer

➔ 1, ➔ 2, **SS** ➔ 3 (HDD REC)\*<sup>1</sup>  
 ช่องต่ออุปกรณ์ USB (**SS** ➔ อุปกรณ์ HDD USB 3 สำหรับฟังก์ชัน REC)

ช่องต่อ USB 1 และ 2 รองรับ USB ความเร็วสูง (USB2.0)  
 ช่องต่อ USB 3 รองรับ USB ความเร็วสูงสุด (USB3.0)

## LAN

ขั้วต่อ 10BASE-T/100BASE-TX (ความเร็วในการเชื่อมต่ออาจแตกต่างกันไปขึ้นอยู่กับสภาวะการใช้งานของระบบเครือข่าย ไม่รับประกันอัตราและคุณภาพการสื่อสารข้อมูลของ 10BASE-T/100BASE-TX สำหรับเครื่องทีวีนี้)

## REMOTE

RS-232C, ช่องต่อขนาดเล็ก  
 (ขั้วต่อนี้มีไว้สำหรับการเชื่อมต่อพ่วงเท่านั้น)

## IR BLASTER\*<sup>1</sup>

สายสัญญาณเข้า IR Blaster (ช่องต่อขนาดเล็ก)

## อื่นๆ

### อุปกรณ์เสริม

อุปกรณ์ยึดติดผนัง: SU-WL450

### อุณหภูมิใช้งาน

0 °C – 40 °C

## พลังงานและอื่นๆ

### ความต้องการพลังงาน

110 V - 240 V AC, 50/60 Hz

### ระดับประสิทธิภาพพลังงาน\*<sup>2</sup>

KD-65A1: A

KD-55A1: B

### ขนาดหน้าจอ (วัดแนวทแยงมุม) (ประมาณ)

KD-65A1: 65 นิ้ว / 163.9 ซม.

KD-55A1: 55 นิ้ว / 138.8 ซม.

### ความสิ้นเปลืองพลังงาน

ระบุไว้ที่ด้านหลังของทีวี

### ความสิ้นเปลืองพลังงาน\*<sup>2</sup>

ในโหมด [ปกติ]

KD-65A1: 154 วัตต์

KD-55A1: 135 วัตต์

ในโหมด [ภาพคมชัด]

KD-65A1: 477 วัตต์

KD-55A1: 357 วัตต์

ความสิ้นเปลืองพลังงานต่อปีโดยเฉลี่ย\*<sup>2,3</sup>

KD-65A1: 214 kWh

KD-55A1: 187 kWh

ความสิ้นเปลืองพลังงานขณะอยู่ในโหมดพร้อมใช้งาน\*<sup>2,4,5</sup>  
 0.50 วัตต์

### ความละเอียดหน้าจอ

3,840 จุดภาพ (แนวนอน) × 2,160 เส้น (แนวตั้ง)

### อัตรากำลังขับ

USB 1/2: 5 V, 500 mA MAX

USB 3: 5 V, 900 mA MAX

## ขนาด (ประมาณ) (กว้าง × สูง × ลึก)

รวมเป็นรองแบบตั้งโต๊ะ

KD-65A1: 1,451 × 812 × 339 มม.

KD-55A1: 1,228 × 730 × 339 มม.

ไม่รวมเป็นรองแบบตั้งโต๊ะ

KD-65A1: 1,451 × 834 × 86 มม.

KD-55A1: 1,228 × 711 × 86 มม.

## น้ำหนัก (ประมาณ)

รวมเป็นรองแบบตั้งโต๊ะ

KD-65A1: 36.2 กก.

KD-55A1: 28.8 กก.

ไม่รวมเป็นรองแบบตั้งโต๊ะ

KD-65A1: 29.8 กก.

KD-55A1: 25.0 กก.

\*1 มีเฉพาะในบางภูมิภาค/ประเทศ/รุ่นทีวีเท่านั้น

\*2 ข้อมูลนี้ใช้สำหรับสหภาพยุโรปและประเทศอื่นที่ใช้กฎหมายที่เกี่ยวข้องตามกฎหมายการติดฉลากพลังงานของสหภาพยุโรป

\*3 ความสิ้นเปลืองพลังงานต่อปี คำนวณจากความสิ้นเปลืองพลังงานเมื่อใช้งานโทรทัศน์ 4 ชั่วโมงต่อวันเป็นเวลา 365 วัน

ความสิ้นเปลืองพลังงานที่แท้จริงจะขึ้นอยู่กับการใช้โทรทัศน์

\*4 กำลังไฟในโหมดพร้อมใช้งานถึงค่าที่ระบุหลังจากที่ทีวีทำการระบายความร้อนที่จำเป็นเสร็จสิ้นแล้ว

\*5 ความสิ้นเปลืองพลังงานในโหมดพร้อมใช้งานจะเพิ่มขึ้นขณะที่เชื่อมต่อกับเครือข่าย

### หมายเหตุ

- อุปกรณ์เสริมที่สามารถหาซื้อได้ขึ้นอยู่กับประเทศ/ภูมิภาค/รุ่นทีวี/การมีสินค้าในคลัง
- แบบและข้อมูลจำเพาะอาจเปลี่ยนแปลงได้โดยไม่แจ้งให้ทราบล่วงหน้า

## หมายเหตุเกี่ยวกับฟังก์ชันทีวีดิจิตอล

- ฟังก์ชันใดๆ ที่เกี่ยวข้องกับทีวีดิจิตอล (DVB) จะทำงานเฉพาะในประเทศหรือพื้นที่ที่ออกอากาศสัญญาณภาคพื้นดินแบบดิจิตอล DVB-T/DVB-T2 (MPEG-2 และ H.264/MPEG-4 AVC) โปรดยืนยันกับผู้ให้บริการในพื้นที่ของท่านว่าท่านสามารถรับสัญญาณ DVB-T/DVB-T2 นี้ได้ในพื้นที่ที่ท่านอาศัยอยู่หรือไม่
- ระบบทีวีเครื่องนี้เป็นไปตามข้อกำหนด DVB-T/DVB-T2 แต่ไม่รองรับการรองรับการออกอากาศภาคพื้นดินแบบดิจิตอล DVB-T/DVB-T2 ในอนาคต
- ฟังก์ชันทีวีดิจิตอลบางฟังก์ชันอาจไม่สามารถใช้งานได้ ในบางประเทศ/พื้นที่

## ข้อมูลเกี่ยวกับเครื่องหมายการค้า

- คำว่า HDMI และ HDMI High-Definition Multimedia Interface และเครื่องหมายโลโก้ HDMI เป็นเครื่องหมายการค้าหรือเครื่องหมายการค้าจดทะเบียนของ HDMI Licensing LLC ในประเทศสหรัฐอเมริกาและประเทศอื่นๆ
- ผลิตภัณฑ์ได้รับการอนุญาตจาก Dolby Laboratories Dolby, Dolby Audio, และสัญลักษณ์รูปตัว D สองตัว เป็นเครื่องหมายการค้าของ Dolby Laboratories
- “BRAVIA” และ BRAVIA เป็นเครื่องหมายการค้าของ Sony Corporation
- Gracenote, Gracenote eyeQ, Gracenote VideoID, Gracenote Video Explore, โลโก้ Gracenote และ logotype และโลโก้ “Powered by Gracenote” เป็นเครื่องหมายการค้าจดทะเบียนหรือเครื่องหมายการค้าของ Gracenote ในอเมริกาและ/หรือในประเทศอื่นๆ
- Opera® Devices SDK. Copyright 1995-2016 Opera TV AS. All rights reserved.
- Wi-Fi, Wi-Fi Direct, Miracast, Wi-Fi Protected Setup และโลโก้ Wi-Fi CERTIFIED เป็นเครื่องหมายการค้าหรือเครื่องหมายการค้าจดทะเบียนของ Wi-Fi Alliance
- สำหรับลิขสิทธิ์ของ DTS ดูได้ที่ <http://patents.dts.com> ผลิตภัณฑ์ได้ใบอนุญาตจาก DTS Inc. DTS, สัญลักษณ์ และ DTS และสัญลักษณ์ที่อยู่ด้วยกันเป็นเครื่องหมายการค้าจดทะเบียน และ DTS Digital Surround เป็นเครื่องหมายการค้าของ DTS, Inc. © DTS, Inc. สงวนลิขสิทธิ์

- สัญลักษณ์และเครื่องหมายคำว่า Bluetooth® เป็นเครื่องหมายการค้าจดทะเบียนซึ่งบริษัท Bluetooth SIG, Inc. เป็นเจ้าของ Sony Corporation นำสัญลักษณ์ดังกล่าวมาใช้ภายใต้ใบอนุญาต เครื่องหมายการค้าและชื่อทางการค้าอื่นเป็นของเจ้าของดังกล่าว
- TUXERA เป็นเครื่องหมายการค้าจดทะเบียนของ Tuxera Inc. ในสหรัฐอเมริกาและประเทศอื่นๆ
- โลโก้ SuperSpeed USB สามง่ามที่รับรองมาตรฐาน USB-IF เป็นเครื่องหมายการค้าจดทะเบียนของบริษัท USB Implementers Forum, Inc. 

**HDMI™**  
HIGH-DEFINITION MULTIMEDIA INTERFACE

  
**DOLBY**  
AUDIO

 gracenote.

 Opera TV

 **dts**<sup>®</sup>  
Digital Surround

 **Bluetooth**<sup>®</sup>

**TUXERA**  
YOUR DATA - WHERE YOU WANT IT

**4K**  
ความละเอียดสูงจริง:  
3840 x 2160 พิกเซล



คู่มือช่วยเหลือ

[http://rd1.sony.net/help/tv/ega3/h\\_ga/](http://rd1.sony.net/help/tv/ega3/h_ga/)



การสนับสนุนลูกค้าและช่องทางติดต่อ:

<http://www.sony-asia.com/support>

<http://www.sony.net/>

© 2017 Sony Corporation Printed in Malaysia