

# SONY®

## โทรทัศน์

คู่มืออ้างอิง

## BRAVIA

KD-65X7500D / 55X7000D / 49X7000D  
FW-55X7001D / 49X7001D

# สารบัญ

ข้อมูลความปลอดภัย	2
ข้อควรระวัง	4
ส่วนประกอบและอุปกรณ์ควบคุม	6
อุปกรณ์ควบคุมและไฟแสดง	6
การใช้รีโมทคอนโทรล	7
คำอธิบายส่วนประกอบของรีโมทคอนโทรล	7
แผนภาพการเชื่อมต่อ	9
การติดตั้งทีวีบนผนัง	11
การแก้ไขปัญหา	15
ข้อบกพร่องและการแก้ไข	15
ข้อมูลจำเพาะ	16

## บทนำ

ขอบคุณที่ท่านเลือกใช้ผลิตภัณฑ์ของ Sony ก่อนใช้งานทีวี กรุณาอ่านคู่มือนี้โดยละเอียดและเก็บรักษาคู่มือนี้ไว้อ้างอิงในอนาคต

### หมายเหตุ

- ก่อนใช้งานทีวี โปรดอ่าน “ข้อมูลความปลอดภัย” (หน้า 2)
- คำแนะนำเกี่ยวกับ “การติดตั้งทีวีบนผนัง” รวมอยู่ในคู่มือการใช้งานทีวีเล่มนี้
- รูปภาพและภาพประกอบที่ใช้ในคู่มือติดตั้งและคู่มือเล่มนี้ใช้สำหรับอ้างอิงเท่านั้น และอาจแตกต่างจากผลิตภัณฑ์จริง

## ตำแหน่งของคู่มือติดตั้ง

คู่มือติดตั้งจะวางอยู่ด้านหลังของกันกระแทกภายในกล่องทีวี

## คู่มือช่วยเหลือ

คู่มือช่วยเหลือจะอธิบายข้อมูลเกี่ยวกับวิธีการใช้ฟังก์ชันของทีวี ในการแสดงคู่มือช่วยเหลือบนทีวี กด **HELP** บนรีโมทคอนโทรลแล้วเลือก [คู่มือช่วยเหลือ]

## ตำแหน่งของป้ายแสดงรายละเอียด

ป้ายแสดงหมายเลขรุ่นและอัตราจ่ายไฟอยู่ในตำแหน่งด้านหลังของเครื่อง

## หมายเหตุสำหรับลูกค้าในประเทศไทย

อุปกรณ์โทรคมนาคมนี้เป็นไปตามข้อกำหนดทางเทคนิคของ NTC

## ข้อมูลความปลอดภัย

### คำเตือน

ต้องไม่ใช้แบตเตอรี่ความร้อนมากเกินไป เช่น แสงแดด ไฟ หรือสิ่งอื่นที่คล้ายกัน

ห้ามวางโทรทัศน์ไว้บนตำแหน่งที่ไม่มีความมั่นคง โทรทัศน์อาจหล่นและทำให้เกิดการบาดเจ็บหรือถึงแก่ชีวิตได้ การบาดเจ็บหลาย ๆ แบบ โดยเฉพาะในเด็กสามารถป้องกันการบาดเจ็บต่างๆ โดยเฉพาะการบาดเจ็บที่เกิดขึ้นกับเด็กเล็กได้ โดยปฏิบัติตามข้อควรระวังง่าย ๆ เช่น:

- ใช้ชั้นวางหรือเบาะรองที่แนะนำโดยผู้ผลิตทีวี
- ใช้เฟอร์นิเจอร์ที่สามารถรองรับทีวีได้อย่างปลอดภัยเท่านั้น
- ตรวจสอบทีวีเพื่อให้ขาชนกันออกจากขอบของเฟอร์นิเจอร์ที่รองรับ
- ไม้วางทีวีไว้บนเฟอร์นิเจอร์ที่มีความสูง (เช่น ตู้ หรือชั้นวางหนังสือ) โดยไม่ได้ยึดทั้งเฟอร์นิเจอร์และทีวีเข้ากับอุปกรณ์รองรับ
- ไม้วางโทรทัศน์ไว้บนผ้าหรือวัสดุอื่นใดที่อาจวางอยู่ระหว่างโทรทัศน์กับเฟอร์นิเจอร์ที่รองรับอยู่
- ให้ความรู้เด็กเกี่ยวกับอันตรายที่เกิดขึ้นจากการปีนป้ายเฟอร์นิเจอร์เพื่อจับทีวี หรืออุปกรณ์ควบคุมทีวี

หากยังคงเก็บรักษาโทรทัศน์ที่มีอยู่เดิมและมีกรย้ายตำแหน่ง ควรตระหนักถึงข้อควรระวังดังกล่าวข้างต้นเช่นกัน

### การติดตั้ง/ตั้งค่า

ติดตั้งและใช้งานเครื่องทีวีตามวิธีการข้างล่างนี้เพื่อหลีกเลี่ยงความเสี่ยงต่อการเกิดไฟไหม้ ไฟฟ้าดูด หรือความเสียหาย และ/หรือการได้รับบาดเจ็บ

#### การติดตั้ง

- ควรติดตั้งเครื่องทีวีใกล้เต้าเสียบไฟ AC (เต้าเสียบหลัก) ที่เข้าถึงได้ง่าย
- ควรวางเครื่องทีวีบนพื้นที่มีมั่นคงได้ระดับเพื่อป้องกันไม่ให้เครื่องหล่นลงมา และเป็นสาเหตุให้เกิดการบาดเจ็บหรือความเสียหายต่อเครื่องทีวี
- ติดตั้งทีวีในที่ที่ไร้สิ่งไม่ถูกต้อง, ถูกผลัก หรือถูกระเบิดแตกชน
- การติดตั้งบนผนังต้องกระทำโดยพนักงานบริการที่ผ่านการรับรองเท่านั้น

- เพื่อความปลอดภัยขอแนะนำให้ท่านใช้อุปกรณ์เสริมของ Sony ซึ่งประกอบด้วย:
  - อุปกรณ์ยึดติดผนัง SU-WL450
- เมื่อจะติดตั้งอุปกรณ์ยึดติดผนังเข้ากับเครื่องทีวีต้องใช้สกรูที่นำมาพร้อมกับอุปกรณ์ยึดติดผนัง สกรูที่ให้มานั้นถูกกำหนดไว้ดังที่แสดงในรูปเมื่อวัดจากผิวด้านหน้าของอุปกรณ์ยึดติดผนัง เส้นผ่านศูนย์กลางและความยาวของสกรูจะแตกต่างกันไป ทั้งนี้ขึ้นอยู่กับรุ่นของอุปกรณ์ยึดติดผนัง การใช้สกรูอื่นนอกเหนือจากที่ให้มา อาจทำให้ภายในเครื่องทีวีชำรุดหรือทำให้ทีวีหล่นลงมา เป็นต้น

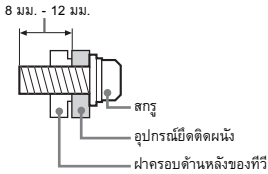

### การขนย้าย

- ก่อนทำการขนย้ายเครื่องทีวีให้ถอดสายเชื่อมต่อต่างๆ ออกให้หมด
- ต้องใช้คนขนย้ายที่ขนาดใหญ่สองหรือสามคน
- ในการขนย้ายเครื่องทีวีด้วยมือ ให้จับเครื่องทีวีตามที่แสดงในรูปด้านล่าง อย่าให้มีแรงกดบนแผง LCD และที่ขอบรอบๆ หน้าจอ

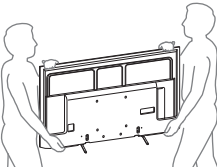

- ขณะเคลื่อนย้ายเครื่องทีวี อย่าให้ตัวเครื่องถูกกระแทกหรือได้รับความสั่นสะเทือนมากเกินไป
- เมื่อทำการเคลื่อนย้ายเครื่องทีวีเพื่อนำไปเชื่อมแซมหรือย้ายบ้าน ให้บรรจุในกล่องและอุปกรณ์บรรจุดั้งเดิม

### การป้องกันไม่ให้สั่นคลอน

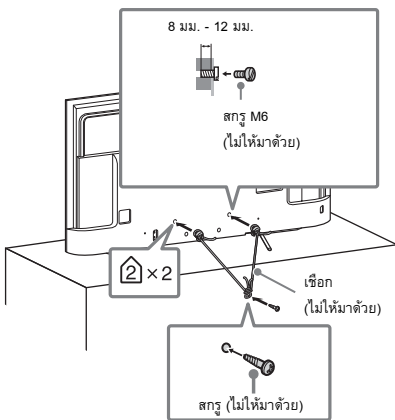

### การระบายอากาศ

- อย่าปิดช่องระบายอากาศ หรือสอดวัตถุใดๆ เข้าไปในตัวเครื่อง
- จัดให้มีช่องว่างรอบๆ ตัวเครื่องทีวีดังแสดงข้างล่างนี้
- ขอแนะนำให้ท่านใช้อุปกรณ์ยึดติดผนังของ Sony เพื่อให้มีอากาศไหลเวียนรอบตัวเครื่องอย่างเพียงพอ

### ติดตั้งบนผนัง

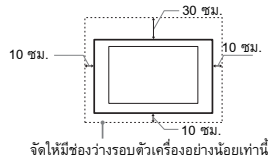

### ติดตั้งบนขาตั้ง

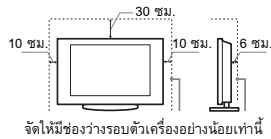

- เพื่อให้มีการระบายอากาศอย่างเหมาะสม และป้องกันกระแสลมของคราบสกปรก และฝุ่นละออง:
  - อย่างวางเครื่องทีวีในแนวราบ ติดตั้งกลับหัวกลับหลัง หรือเอียงข้าง
  - อย่างวางเครื่องทีวีบนชั้นตั่ง พรม เติง หรือในตู้
  - อย่าคลุมตัวเครื่องทีวีด้วยผ้า เช่น ผ้าผืน หรือวัสดุจำพวกหนังสือพิมพ์ เป็นต้น
  - อย่าติดตั้งเครื่องทีวีดังแสดงข้างล่างนี้

### การไหลเวียนอากาศถูกปิด

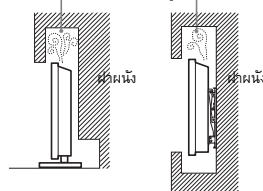

### สายไฟ AC

- ปฏิบัติต่อสายไฟ AC และเต้าเสียบตามคำแนะนำต่อไปนี้เพื่อหลีกเลี่ยงความเสี่ยงต่อการเกิดไฟไหม้ ไฟฟ้าช็อต หรือความเสียหาย และ/หรือการได้รับบาดเจ็บ:
  - ระบุข้างของปลั๊กไฟ AC ที่นำมาด้วยกับทีวี อาจแตกต่างกันโดยขึ้นอยู่กับภูมิภาค โปรดแนบใจว่าต่อสายไฟ AC ที่นำมาด้วยกับปลั๊กที่เสียบเข้ากับเต้าเสียบไฟ AC
  - ใช้สายไฟ AC ที่นำมาด้วยของ Sony เท่านั้น ไม่ควรใช้สายไฟของยี่ห้ออื่น
  - เสียบปลั๊กลงในเต้าเสียบไฟ AC จนสุด
  - ใช้งานที่บริเวณกระแสไฟ 110 V - 240 V AC เท่านั้น
  - เพื่อความปลอดภัยของท่านระหว่างการเดินทางเดินสายไฟ ดูให้แน่ใจว่าได้ถอดปลั๊กสายไฟ AC แล้ว และระมัดระวังอย่าเหยียบบนสายไฟ
  - ถอดสายไฟ AC ออกจากเต้าเสียบไฟ AC ก่อนเริ่มงาน หรือเคลื่อนย้ายเครื่องทีวี
  - วางสายไฟ AC ให้ห่างจากแหล่งกำเนิดความร้อน
  - ถอดปลั๊กสายไฟ AC และทำความสะอาดอย่างสม่ำเสมอ หากปลั๊กสายไฟมีฝุ่นปกคลุมและฝุ่นเหล่านี้สะสมมากขึ้น ฉนวนของปลั๊กอาจจะเสื่อมสภาพและก่อให้เกิดไฟไหม้ได้

## หมายเหตุ

- อย่าใช้สายไฟ AC (สายหลัก) ที่ไม่เข้ากับอุปกรณ์อื่นๆ
- ออกกวด จอ หรือปิดสายไฟ AC มากเกินควร แทนนำไฟฟ้าภายในอาจจะเหวี่ยงออกมาหรือขาดได้
- อย่าตัดแปลงสายไฟ AC
- อย่าวางวัตถุหนักใดๆ ทับบนสายไฟ AC
- อย่าดึงที่สายไฟ AC เมื่อต้องการถอดสายไฟ AC
- อย่าต่ออุปกรณ์จำนวนมากเกินไปเข้ากับเต้าเสียบไฟ AC ตัวเดียวกัน
- อย่าใช้เต้าเสียบไฟ AC ที่เสียบไม่ได้ไม่แน่นพอ

## การใช้งานต้องห้าม

อย่าติดตั้ง/ใช้งานเครื่องทีวีในสถานที่ สิ่งแวดล้อม หรือสถานการณ์ ดังเช่น ในรายการข้างล่างนี้ มิฉะนั้นเครื่องทีวีอาจจะเสียหายและก่อให้เกิดไฟไหม้ ไฟฟ้าดูด ความเสียหาย และ/หรือการบาดเจ็บได้

### สถานที่:

- กลางแจ้ง (แสงแดดส่องถึงโดยตรง) ริมทะเล บนเรือเดินสมุทรหรือเรืออื่นๆ ภายในยานพาหนะ ในสถานพยาบาล สถานที่ที่ไม่มีผนัง ใกล้เคียงน้ำ ฝุ่น ความชื้น หรือฝุ่นควัน

### สภาพแวดล้อม:

- ในสถานที่ที่ร้อนชื้น หรือมีฝุ่นมาก ที่ซึ่งแมลงเข้าไปได้ ที่ที่ได้รับแสงรังสีสะท้อน ใกล้เคียงที่สามารถติดไฟได้ (เทียนไข ฯลฯ) ทีวีต้องไม่ถูกของเหลวหยดหรือกระเซ็นใส่ และไม่มีวางวัตถุใดๆ ที่มีของเหลวบรรจุอยู่ เช่น แจกัน วัชบนทีวี

### สถานการณ์:

- อย่าใช้งานในขณะที่มือเปียก ขณะที่เปิดฝาดูจอ หรือใช้ร่วมกับอุปกรณ์ติดตั้งที่ไม่แนะนำโดยผู้ผลิต ถอดสายที่รูดออกจากเต้าเสียบไฟ AC และสายอากาศ ขณะที่นำพายุฝนฟ้าคะนอง
- ติดตั้งเครื่องทีวีขึ้นเลยไปในพื้นที่ว่าง อาจทำให้ได้รับบาดเจ็บหรือเกิดความเสียหายจากบุคคลหรือวัตถุที่กระแทกเข้ากับเครื่องทีวี



- วางเครื่องทีวีไว้ในบริเวณที่ชื้นหรือมีฝุ่นมาก หรือในห้องที่มีน้ำรั่วหรือไอน้ำ (ใกล้โต๊ะอาหารหรือเครื่องทำความชื้น) อาจทำให้เกิดไฟไหม้ ไฟฟ้าดูดหรือรูปร่างเครื่องทีวีบิดเบี้ยวได้
- ติดตั้งเครื่องทีวีในสถานที่ที่อาจมีอุณหภูมิสูงเกินไป เช่น แสงแดดส่องถึงโดยตรง ใกล้เครื่องทำความร้อนหรือเครื่องระเหยความชื้น เครื่องทีวีจะร้อนมากขึ้นในสภาพดังกล่าว ซึ่งอาจทำให้กรอบจอเสียรูปทรงและ/หรือเครื่องทีวีทำงานผิดพลาดได้



- ถ้าวางเครื่องทีวีไว้ในห้องเปลี่ยนเสื้อผ้าหรือที่อาบน้ำสาธารณะหรือบ่อน้ำพุร้อน กำแพงที่ล้อมรอบอยู่ในอากาศ ฯลฯ อาจทำให้เครื่องทีวีเสียหายได้
- เพื่อคุณภาพของภาพที่ดีที่สุด ไม่ควรให้แสงไฟหรือแสงแดดส่องไปที่หน้าจอโดยตรง
- หลีกเลี่ยงการเคลื่อนย้ายเครื่องทีวีจากที่เย็นไปยังพื้นที่อบอุ่น การเปลี่ยนแปลงอุณหภูมิห้องในทันทีอาจทำให้เกิดหยดน้ำหรือความชื้นจากการควบแน่นขึ้นซึ่งอาจเป็นเหตุให้เครื่องทีวีแสดงภาพที่ไม่ดีพอ และ/หรือสีที่ไม่ดีพอ หากเกิดกรณีเช่นนี้ควรปล่อยให้ความชื้นระเหยออกไปจนหมดก่อนเปิดเครื่องทีวี



## ชิ้นส่วนแตก:

- อย่าขว้างสิ่งของใดๆ เข้าใส่ตัวเครื่องทีวี กระชากหน้าจอก็อาจจะแตกจากแรงกระแทก และทำให้ได้รับบาดเจ็บสาหัส
- ถ้าหากมีชิ้นส่วนของเครื่องทีวีแตก อย่าสัมผัสตัวเครื่องจนกว่าจะถอดปลั๊กสายไฟ AC มิฉะนั้นอาจจะเกิดไฟฟ้าดูดได้

## เมื่อไม่ใช้งาน

- หากท่านไม่ได้ใช้หน้าจอร์ทีวีเป็นเวลานานหลายวัน ควรถอดปลั๊กไฟ AC ออก เพื่อความปลอดภัยและเพื่อสิ่งแวดล้อม
- เนื่องจากเครื่องทีวียังไมถูกตัดออกจากแหล่งจ่ายไฟ AC หลังปิดสวิทซ์เครื่องทีวีให้ดึงปลั๊กออกจากเต้าเสียบไฟ AC เพื่อตัดการเชื่อมต่อเครื่องทีวีออกอย่างเด็ดขาด
- อย่าวางไว้กับคานบางฟังก์ชันของทีวีที่อาจจะทำงานได้เมื่อเครื่องทีวีอยู่ในโหมดพร้อมใช้งานเท่านั้น

## สำหรับเด็ก

- อย่าให้เด็กปีนขึ้นบนตัวเครื่องทีวี
- เก็บอุปกรณ์เสริมที่มีขนาดเล็กให้ห่างจากเด็ก เพื่อไม่ให้เด็กกลืนเข้าไปโดยรู้เท่าไม่ถึงการณ์

## ถ้าหากเกิดปัญหาต่อไปให้ขั้น...

ปิด สวิตซ์เครื่องทีวี และถอดปลั๊กสายไฟ AC ออกทันทีที่เกิดปัญหาเหล่านี้ ติดต่อตัวแทนจำหน่ายของท่านหรือศูนย์บริการ Sony เพื่อรับการตรวจสอบ โดยช่างบริการที่ได้รับบริการรับรอง

### เมื่อ:

- สายไฟ AC เสียหาย
- เต้าเสียบไฟ AC เสียบได้ไม่พอดี
- เครื่องทีวีเสียหายจากการตกกระแทก หรือถูกสิ่งของบ่าเข้าใส่
- มีของเหลวหรือของแข็งเข้าไปในตัวเครื่องผ่านทางช่องเปิด

## เกี่ยวกับอุณหภูมิของจอภาพ LCD

ในกรณีที่เปิดจอภาพ LCD ติดต่อกันเป็นเวลานาน บริเวณรอบหน้าจอร์จะร้อน ท่านอาจรู้สึกร้อนเมื่อใช้สัมผัสบริเวณนั้น

## ข้อควรระวัง

### การรับชมทีวี

- รับชมทีวีในที่ที่มีแสงสว่างเพียงพอ เนื่องจากการชมทีวีในสถานที่มืด หรือเป็นระยะเวลาสั้นจะทำให้ดวงตาคล้ำ
- เมื่อใช้หูฟัง ให้ปรับระดับเสียงไม่ให้มีเสียงดังเกินไป เนื่องจากอาจจะทำให้ประสาทรับฟังเสียได้

### หน้าจอ LCD

- ถึงแม้ว่าหน้าจอ LCD จะถูกผลิตด้วยเทคโนโลยีที่มีความแม่นยำสูง และมีจุดภาพที่ใช้งานได้ 99.99 % หรือมากกว่า หน้าจอ LCD อาจจะมีจุดที่มีจุดที่ผิดปกติบาง (สีแดง น้ำเงิน หรือเขียว) ตลอดเวลา ซึ่งเป็นคุณสมบัติทางโครงสร้างของ LCD และไมถือว่าเป็นอาการเสีย
- อย่ากดหรือถูกับแผ่นกรองด้านหลังหรือวางวัตถุใดๆ บนตัวเครื่องทีวี ภาพอาจจะไม่มาสม่ำเสมอ หรือหน้าจอ LCD อาจจะเสียหายได้
- ถ้าหากใช้งานเครื่องทีวีในสถานที่เย็น อาจจะปรากฏมีรอยเปื้อนในภาพหรือภาพอาจจะมืด อาการนี้ไม่ได้แสดงว่าเครื่องเสีย อาการเหล่านี้จะหายไปเองเมื่ออุณหภูมิสูงขึ้น
- เมื่อแสดงภาพต่อเนื่องเป็นระยะเวลานาน อาจจะปรากฏเงาภาพได้ ซึ่งอาจจะหายไปเองเมื่อเวลาผ่านไปสักครู่หนึ่ง
- หน้าจอและตัวเครื่องจะเย็นขึ้นขณะใช้งานเครื่องทีวีนี้ ไม่ได้แสดงว่าเครื่องเสีย
- หน้าจอ LCD จะประกอบด้วยของเหลวที่มีลักษณะใสในปริมาณเล็กน้อย ปฏิบัติตามคำสั่ง หรือข้อบังคับในท้องถิ่นของท่าน สำหรับการกำจัดสารเหล่านี้

## การดูแลและทำความสะอาดผิวหน้าจอ/ตัวเครื่องของเครื่องทีวี

ก่อนทำความสะอาด ตรวจสอบให้แน่ใจว่าได้ถอดปลั๊กสายไฟ AC ของเครื่องทีวี ออกจากเต้าเสียบไฟ AC แล้ว

เพื่อป้องกันการเสื่อมสภาพของวัสดุหรือของสารเคลือบผิวหน้าจอ ให้ปฏิบัติตามข้อควรระวังต่อไปนี้

- เช็ดฝุ่นและองออกจากผิวหน้าจอ/ตัวเครื่องด้วยผ้านุ่ม ถ้าหากฝุ่นติดแน่น ให้เช็ดโดยใช้ผ้าชุบสารละลายผงซักฟอกที่เป็นกลางเจือจางเล็กน้อย
- ห้ามฉีดน้ำหรือใช้ผงซักฟอกกับเครื่องทีวีโดยตรง เพราะน้ำอาจหยดลงไปที่ด้านล่างของหน้าจอหรือชิ้นส่วนภายนอกและเข้าไปในเครื่องที่อาจทำให้เครื่องทีวีเสียหายได้
- อย่าใช้แผ่นขัด สารทำความสะอาด/ต่าง ผงขัด หรือสารละลายระเหยชนิดใดๆ เช่น แอลกอฮอล์ เบนซิน ทินเนอร์ หรือยาฆ่าแมลง การใช้สารเหล่านี้ หรือการปล่อยให้เครื่องสัมผัสกับยาฆ่าหรือพลาสติกไวนิลเป็นระยะเวลานาน อาจจะทำให้หน้าจอหรือตัวเครื่องเสียหายได้
- อย่าสัมผัสทีวีหากมือหาคือมือที่เปียกหรือชื้น
- หมั่นทำความสะอาดที่ช่องระบายอากาศเพื่อให้อากาศไหลเวียนได้อย่างเหมาะสม
- ขณะทำการปรับตำแหน่งมุมของเครื่องทีวีให้เลื่อนตัวเครื่องช้าๆ เพื่อป้องกันไม่ให้เครื่องทีวีเคลื่อนหรือตกจากขาตั้ง



## อุปกรณ์เสริม

จัดให้อุปกรณ์เสริมหรืออุปกรณ์ใดๆ ที่ปล่อยสนามแม่เหล็กไฟฟ้าออกมาอยู่ห่างจากเครื่องทีวี มิฉะนั้น ภาพอาจจะผิดรูปและ/หรือมีเสียงรบกวนได้

## ฟังก์ชันไร้สายของเครื่อง

- อย่าใช้งานเครื่องนี้ใกล้อุปกรณ์ทางการแพทย์ (เครื่องกระตุ้นกล้ามเนื้อหัวใจ ฯลฯ) เพราะอาจส่งผลให้เกิดความผิดปกติกับอุปกรณ์ทางการแพทย์ได้
- ถึงแม้ว่าเครื่องนี้สามารถส่ง/รับสัญญาณที่ผ่านการเข้ารหัสได้ แต่ท่านยังต้องระวังการลักลอบสกัดข้อมูลโดยไม่มีอำนาจด้วย เราไม่สามารถรับผิดชอบต่อปัญหาใดๆ ที่อาจเกิดขึ้นตามมาได้

## ข้อควรระวังเกี่ยวกับการใช้งานรีโมทคอนโทรล

- ตรวจสอบขั้วแบตเตอรี่ให้ถูกต้องขณะใส่แบตเตอรี่
- อย่าใช้แบตเตอรี่ต่างชนิด หรือแบตเตอรี่เก่าและใหม่ผสมกัน
- กำจัดแบตเตอรี่โดยใช้วิธีการที่เป็นมิตรต่อสิ่งแวดล้อม บางท้องถิ่นอาจกำหนดกฎควบคุมการทิ้งแบตเตอรี่ กรุณาปรึกษาเจ้าหน้าที่ในท้องถิ่นของท่าน
- ใช้งานรีโมทด้วยความระมัดระวัง อย่าทำตกหรือเหยียบทับ หรือทำของเหลวใดๆ หกรด
- อย่าวางรีโมทในที่ใกล้แหล่งกำเนิดความร้อน สถานที่ที่ถูกแสงแดดส่องถึงโดยตรง หรือในห้องที่ชื้น

# ส่วนประกอบและอุปกรณ์ควบคุม

## อุปกรณ์ควบคุมและไฟแสดง

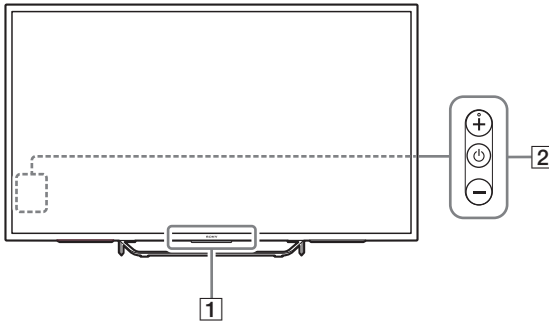

### 1 เซ็นเซอร์รีโมทคอนโทรล\*<sup>1</sup> / เซ็นเซอร์แสง\*<sup>1</sup> /

#### ไฟ LED ส่องสว่าง

ไฟ LED ส่องสว่างจะสว่างขึ้นตามสถานะของทีวี

- สีขาว  
เมื่อเปิดทีวี/โหมดปิดภาพ/อัทเคทซอฟต์แวร์ ฯลฯ
- สีเขียว  
เมื่อเชื่อมต่อกับอุปกรณ์มีเดียในแบบไร้สาย
- สีชมพู\*<sup>2</sup>  
โหมดการบันทึก
- สีเหลือง  
ค้างเวลาไว้

### 2 (เปิด/ปิด) / + / -

#### เมื่อทีวีปิดอยู่

กด  เพื่อเปิดเครื่อง

#### เมื่อทีวีเปิดอยู่

กด  ค้างไว้เพื่อปิดเครื่อง

กด  ซ้ำๆ เพื่อเปลี่ยนฟังก์ชันจากนั้นกดปุ่ม + หรือ - เพื่อ:

- ปรับระดับเสียง
- เลือกช่อง
- เลือกแหล่งสัญญาณเข้าของทีวี

\*1 ออ่าวางวัตถุใดๆ ไว้ใกล้เซ็นเซอร์

\*2 มีเฉพาะในบางภูมิภาค/ประเทศ/รุ่นทีวีเท่านั้น

# การใช้รีโมทคอนโทรล

## คำอธิบายส่วนประกอบของรีโมทคอนโทรล

รูปทรงของรีโมทคอนโทรล ตำแหน่ง ความพร้อมใช้งาน และฟังก์ชันของปุ่มบนรีโมทคอนโทรล อาจแตกต่างกันไปตามภูมิภาค/ประเทศ/รุ่นทีวี

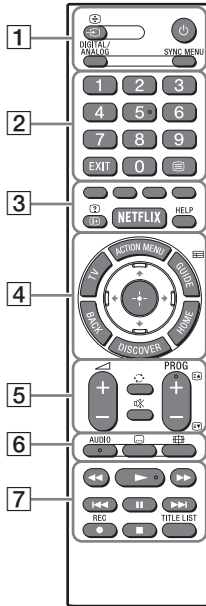

### 1 (เลือกแหล่งสัญญาณเข้า/ค้างหน้าตัวอักษร)

ในโหมดทีวี: แสดงผลและเลือกแหล่งสัญญาณเข้า  
ในโหมดตัวอักษร: ค้างหน้าปัจจุบันไว้

### (พร้อมใช้งานทีวี)

เปิดหรือปิดทีวี (โหมดพร้อมใช้งาน)

### DIGITAL/ANALOG

สลับระหว่างโหมดดิจิทัลและอนาล็อก

### SYNC MENU

แสดงเมนู BRAVIA Sync

### 2 ปุ่มตัวเลข

#### EXIT

กลับไปหน้าจอก่อนหน้าหรือออกจากเมนู เมื่อมีบริการแอปพลิเคชันแบบอินเทอร์แอคทีฟ กดปุ่มนี้เพื่อออกจากบริการ

#### (ตัวอักษร)

แสดงข้อมูลตัวอักษร

### 3 ปุ่มสี

ใช้งานฟังก์ชันที่เกี่วข้องในขณะนั้น

#### (ข้อมูล/เปิดตัวอักษร)

แสดงข้อมูล

## NETFLIX (มีเฉพาะในบางภูมิภาค/ประเทศ/รุ่นทีวีเท่านั้น)

เข้าใช้บริการออนไลน์ “NETFLIX”

### HELP

แสดงเมนูช่วยเหลือ สามารถเข้าใช้งานคู่มือช่วยเหลือได้จากที่นี่

## 4 ACTION MENU

แสดงฟังก์ชันต่างๆ

### TV

- สลับไปยังช่องทีวีหรือแหล่งสัญญาณเข้าจากแอปพลิเคชันอื่น
- เปิดทีวีเพื่อแสดงช่องทีวีหรือแหล่งสัญญาณเข้า

### GUIDE

แสดงคำแนะนำโปรแกรมดิจิทัล

### BACK

กลับไปหน้าจอก่อนหน้านี้

### HOME

แสดงเมนูทีวีโฮม

### DISCOVER

แสดงแถบเนื้อหาเพื่อค้นหาเนื้อหา

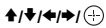
 (เลือกรายการ/Enter)

## 5 +/- (ระดับเสียง)

ปรับระดับเสียง

### (ข้าม)



ข้ามไปมาระหว่างสองช่องหรือแหล่งสัญญาณเข้า ทีวีจะสลับระหว่างช่องหรือแหล่งสัญญาณเข้าปัจจุบันกับช่องหรือแหล่งสัญญาณเข้าล่าสุดที่เลือกไว้

### (ปิดเสียง)

ปิดเสียง กดอีกครั้งเพื่อเปิดเสียง

### PROG +/-

ในโหมดทีวี: เลือกช่อง

ในโหมดตัวอักษร: เลือกหน้าถัดไป  หรือหน้าที่แล้ว 

## 6 AUDIO

เปลี่ยนภาษาของรายการที่กำลังรับชม

### (การตั้งค่าคำบรรยาย)

เปิดหรือปิดคำบรรยาย (เมื่อมีคุณสมบัตินี้)

### (โหมดจอภาพ)

เปลี่ยนรูปแบบหน้าจอ

## 7

ใช้งานรายการสื่อบนทีวีและอุปกรณ์ที่รองรับ BRAVIA Sync ซึ่งเชื่อมต่ออยู่

### REC

บันทึกรายการปัจจุบันด้วยฟังก์ชันบันทึก USB HDD

### TITLE LIST

แสดงรายชื่อ



# แผนภาพการเชื่อมต่อ

หากต้องการข้อมูลเพิ่มเติมเกี่ยวกับการเชื่อมต่อ โปรดอ้างอิงจากคู่มือช่วยเหลือ (หน้า 2)

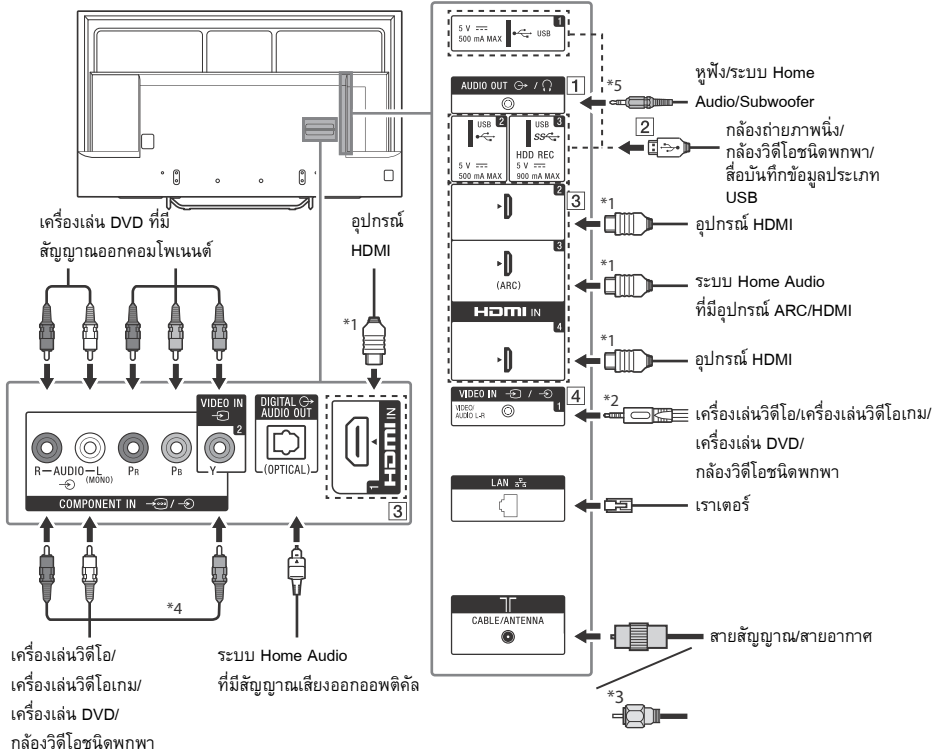

**1 AUDIO OUT\*<sup>5</sup>** ⇄/⇄

- หากต้องการฟังเสียงของทีวีผ่านอุปกรณ์ที่เชื่อมต่ออยู่ ให้กด **HOME** เลือก [การตั้งค่า] → [การปรับเสียง] → [หูฟัง/เสียงออก] จากนั้นเลือกรายการที่ต้องการ

**2** • USB 1/2, **SS** USB 3 (HDD REC)\*<sup>6</sup>

- การต่อกับอุปกรณ์ USB ที่มีขนาดใหญ่ อาจรบกวนอุปกรณ์เครื่องอื่นที่เชื่อมต่ออยู่ใกล้ๆ
- เมื่อจะต่ออุปกรณ์ USB ที่มีขนาดใหญ่ ให้ต่อกับช่องต่อ USB 1

**3 HDMI IN 1/2/3/4**

- หากจะต่อระบบเสียงดิจิทัลที่สามารถใช้กับเทคโนโลยี Audio Return Channel (ARC) ได้ ให้ใช้ HDMI IN 3 หากใช้เทคโนโลยีนี้ไม่ได้ ต้องต่อกับ DIGITAL AUDIO OUT (OPTICAL) เพิ่ม

**4** ⇄/⇄ **VIDEO IN 1**

- สำหรับการต่อคอมพิวเตอร์ ไปรูดใช้สายต่อนาฬิกาที่ใหม่\*<sup>6</sup>

\*1

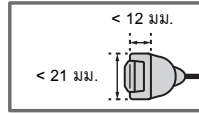

\*2

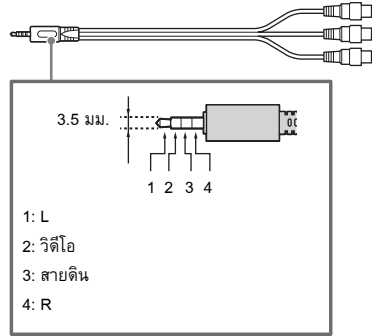

\*3

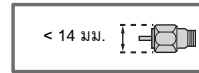

\*4 เมื่อจะต่ออุปกรณ์ โมโน ให้ต่อกับช่องต่อเสียง L (MONO)

\*5 รองรับช่องต่อแบบสเตอริโอขนาดเส็กชนิด 3 ขั้ว เท่านั้น

\*6 มีเฉพาะในบางภูมิภาค/ประเทศ/รุ่นทีวีเท่านั้น

**คุณภาพของภาพ**

- สายคอมโพสิต AV
- สายอากาศ

- สายคอมโพเนนต์

- สาย HDMI

**SD**



วิดีโอความละเอียดมาตรฐาน (SD) จะมีสัญญาณภาพในแบบความละเอียดภาพแนวตั้งที่ 480 (NTSC) เส้น หรือ 576 (PAL/SECAM) เส้น

**4K/HD**



วิดีโอความละเอียดสูง (HD) จะมีสัญญาณภาพในแบบความละเอียดภาพแนวตั้งที่ 720 หรือ 1,080 เส้น (สำหรับความละเอียดภาพแนวตั้ง 4K: 2,160 เส้น)

## การติดตั้งทีวีบนผนัง

คู่มือการใช้งานทีวีเล่มนี้จะแสดงเฉพาะขั้นตอนการเตรียมพร้อมการติดตั้งทีวีก่อนติดตั้งเข้ากับผนัง

**สำหรับลูกค้า:**

สำหรับการป้องกันผลิตภัณฑ์และเพื่อความปลอดภัย Sony ขอแนะนำว่าการติดตั้งทีวีของท่านควรดำเนินการโดยตัวแทนจำหน่าย Sony และผู้รับติดตั้งที่ได้รับการแต่งตั้ง ห้ามทำการติดตั้งด้วยตนเอง

**สำหรับตัวแทนจำหน่าย Sony และผู้รับติดตั้ง:**

ควรให้ความสำคัญกับความปลอดภัยมากที่สุดในระหว่างการติดตั้ง, การบำรุงรักษาตามระยะเวลา และการตรวจสอบผลิตภัณฑ์ตัวนี้

การติดตั้งผลิตภัณฑ์นี้จำเป็นต้องมีความชำนาญที่เพียงพอ โดยเฉพาะกับการตรวจสอบความแข็งแรงของผนังเพื่อรองรับน้ำหนักของทีวี โปรดแน่ใจว่าตัวแทนจำหน่าย Sony และผู้รับติดตั้งที่ได้รับการแต่งตั้งสำหรับการติดตั้งผลิตภัณฑ์นี้สามารถไว้วางใจได้และให้ความสำคัญกับความปลอดภัยในระหว่างการติดตั้งอย่างเพียงพอ Sony จะไม่รับผิดชอบต่อความเสียหายหรือการบาดเจ็บที่เกิดขึ้นจากการทำงานผิดพลาดหรือการติดตั้งที่ไม่ถูกต้อง

ใช้อุปกรณ์ยึดติดผนัง SU-WL450 (ไม่ให้นำด้วย) ติดตั้งทีวีเข้ากับผนัง

เมื่อติดตั้งอุปกรณ์ยึดติดผนัง ให้อ้างอิงคู่มือการใช้งานและคำแนะนำในการติดตั้งที่แนบมากับอุปกรณ์ยึดติดผนัง

หมายเหตุ

- ควรจัดเก็บสกรูที่ถอดออกมาในที่ที่ปลอดภัย โดยจัดเก็บให้ห่างจากเด็ก

- 1 ตรวจสอบให้แน่ใจว่าผนังมีพื้นที่เพียงพอและสามารถรับน้ำหนักได้อย่างน้อยสี่เท่าของน้ำหนักของทีวีให้อ้างอิงตารางต่อไป นี้ สำหรับการติดตั้งที่วบผนัง ดูหน้า 16-18 (ข้อมูลจำเพาะ) สำหรับน้ำหนักของทีวี

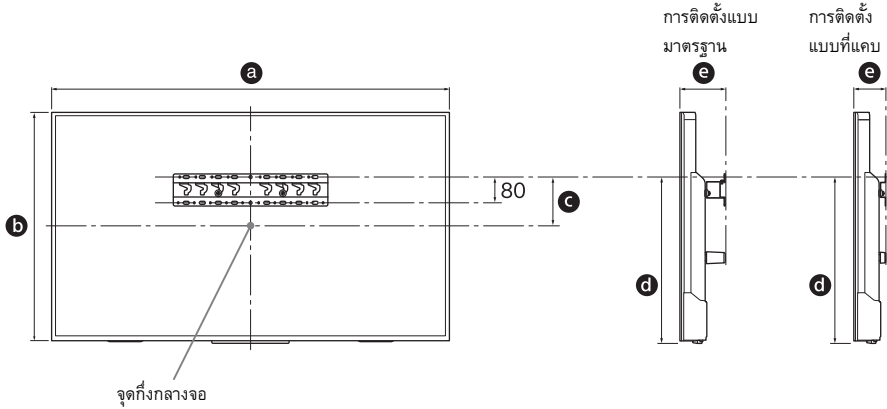

หน่วย: มม.

ชื่อรุ่น KD- / FW-	ขนาดหน้าจอ		พิกัดกลางหน้าจอ	ความยาวสำหรับการยึด		
	a	b	c	d	e	e
65X7500D	1,463	852	26	458	การติดตั้งแบบมาตรฐาน 142	การติดตั้งแบบที่แคบ 100
55X7001D 55X7000D	1,245	730	86	458	141	99
49X7001D 49X7000D	1,107	651	116	448	141	99

หมายเหตุ

- ตัวเลขในตารางอาจแตกต่างกันเล็กน้อย ทั้งนี้ขึ้นอยู่กับวิธีการติดตั้ง
- เมื่อติดตั้งทีวีของท่านเข้ากับผนัง ส่วนบนของทีวีจะเอียงมาด้านหน้าเล็กน้อย

## 2 ติดตั้งส่วนยึดติดของอุปกรณ์ยึดติดผนัง ตรวจสอบชิ้นส่วนยึดติดโดยอ้างอิงจากหัวข้อ “1” คำแนะนำในการติดตั้งอุปกรณ์ยึดติดผนัง

### หมายเหตุ

- หากใช้ไขควงไฟฟ้า ให้ตั้งค่าแรงทอร์กไว้ที่ประมาณ 1.5 N•m (15 kgf•cm)
- ควรจัดเก็บชิ้นส่วนที่ไม่ได้ใช้งานไว้ในที่ที่ปลอดภัย เพื่อการใช้งานในคราวถัดไป เก็บคู่มือเล่มนี้ไว้เพื่อการอ้างอิงในอนาคต

### การติดตั้งแบบมาตรฐาน

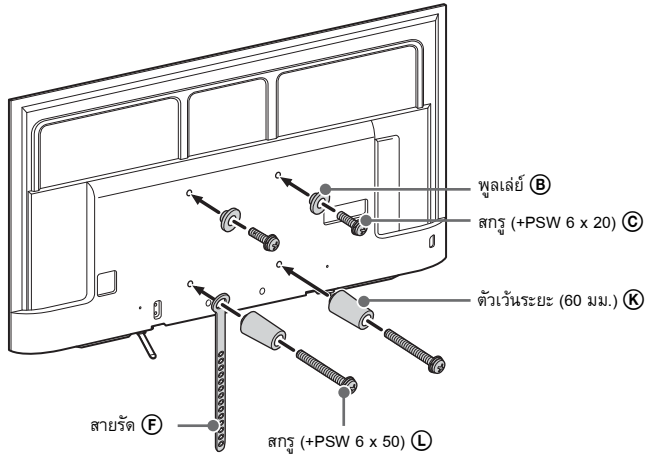

### การติดตั้งแบบที่แคบ

#### หมายเหตุ

- ท่านจะไม่สามารถใช้ขั้วบางตัวที่อยู่ด้านหลังทีวีได้เมื่อทำการติดตั้งด้วยวิธีนี้  
ต่อสายต่อนาฬิกา (มีให้ตามประเทศ/ภูมิภาค/รุ่นทีวี) หากท่านต้องการใช้ → / → ช่องต่อ VIDEO IN 1

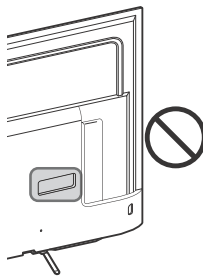

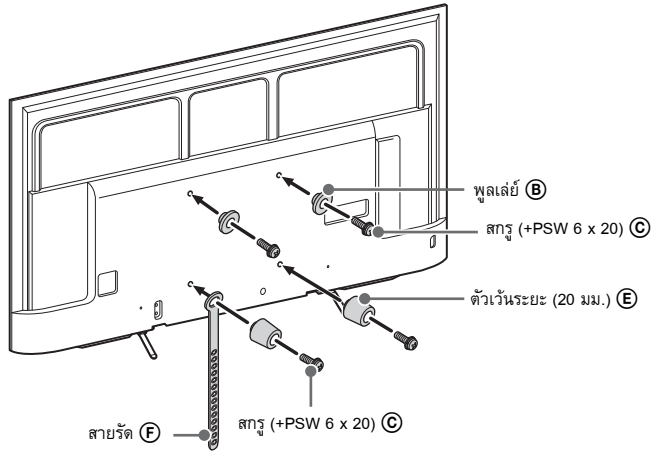

### 3 ต่อสายไฟที่จำเป็นเข้ากับทีวี

หมายเหตุ

- ท่านจะไม่สามารถเข้าถึงขั้วต่อใดๆ ได้ หลังจากติดตั้งทีวีเข้ากับผนังแล้ว

### 4 ถอดแป้นรองแบบตั้งโต๊ะออกจากทีวี

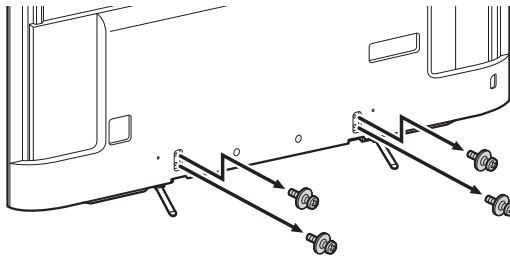

### 5 ติดตั้งทีวีเข้ากับฐานรอง ให้อ้างอิงหัวข้อ "5" ของคำแนะนำในการติดตั้งและ "การติดตั้งทีวีเข้ากับผนัง" ของคู่มือการใช้งานที่แนบมาพร้อมกับอุปกรณ์ยึดติดผนัง

ชื่อรุ่น KD- / FW-	ตำแหน่งยึดตะขอ
65X7500D	b
55X7001D	c
55X7000D	c
49X7001D	c
49X7000D	c

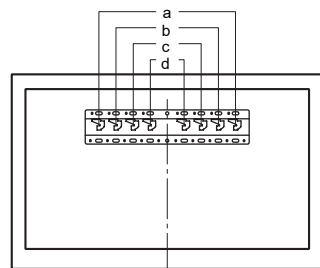

ดูคำแนะนำสำหรับอุปกรณ์ยึดติดผนังของทีวีรุ่นของท่านเพื่อยึดติดบนกำแพง

## การแก้ไขปัญหา

เพื่อให้ซอฟต์แวร์ของทีวีอัปเดตอยู่เสมอ ท่านต้องดาวน์โหลดข้อมูลซอฟต์แวร์ล่าสุดผ่านทางระบบออกอากาศดิจิทัลหรืออินเทอร์เน็ตเพื่ออัปเดตซอฟต์แวร์ เลือก [อัปเดตทันที] เพื่อเริ่มอัปเดตซอฟต์แวร์ ไฟ LED จะส่องสว่างกะพริบเป็นสีฟ้า ขณะที่ซอฟต์แวร์กำลังอัปเดต หน้าจอต่อไปนี้ซึ่งมีข้อความ [Updating...] (กำลังอัปเดต...) จะปรากฏขึ้นขณะที่ซอฟต์แวร์กำลังอัปเดต

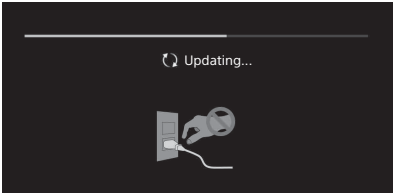

ห้ามถอดสายไฟ AC ระหว่างที่กำลังอัปเดตซอฟต์แวร์ หากท่านเช่นนั้น การอัปเดตซอฟต์แวร์อาจยังไม่เสร็จสมบูรณ์ และทำให้ซอฟต์แวร์ทำงานผิดพลาดได้ การอัปเดตซอฟต์แวร์อาจใช้เวลาถึง 30 นาที หากท่านไม่ต้องการอัปเดตซอฟต์แวร์โดยอัตโนมัติ ให้กดปุ่ม HOME และเลือก [ช่วยเหลือ] → [อัปเดตซอฟต์แวร์ระบบ] → [โหลดซอฟต์แวร์อัตโนมัติ] → [ปิด] เมื่อเสียบปลั๊กทีวี ท่านจะไม่สามารถเปิดทีวีได้พักหนึ่งแม้ว่าจะกดปุ่มเปิดปิดที่รีโมทคอนโทรลหรือที่ทีวีก็ตาม ทั้งนี้เนื่องจากการเริ่มต้นระบบต้องใช้เวลา โปรดรอประมาณ 1 นาที แล้วจึงค่อยเปิดทีวี หากเปิดทีวีโดยกดปุ่มเปิดปิดที่รีโมทคอนโทรลหรือที่ทีวี จะต้องใช้เวลาลงคูลเพื่อเปิดไฟ LED ส่องสว่าง และเพื่อให้รีโมทคอนโทรลทำงานได้

**เมื่อไฟ LED ส่องสว่างกะพริบเป็นสีแดง ให้นับจำนวนครั้งของการกะพริบ (ช่วงเวลาเท่ากับสามวินาที)**  
หากไฟ LED ส่องสว่างกะพริบเป็นสีแดง ให้รีเซ็ตทีวีโดยการถอดสายไฟ AC (สายหลัก) ประมาณ 2 นาที จากนั้นจึงเปิดทีวี หากไม่สามารถแก้ไขปัญหาได้ ให้ติดต่อตัวแทนจำหน่ายหรือศูนย์บริการ Sony ของท่าน พร้อมแจ้งจำนวนครั้งที่ไฟ LED ส่องสว่างกะพริบเป็นสีแดง (ช่วงเวลาเท่ากับสามวินาที) ปลดสายไฟ AC (สายหลัก) แล้วแจ้งตัวแทนจำหน่ายหรือศูนย์บริการ Sony

เมื่อไฟ LED ส่องสว่างไม่กะพริบ ให้ตรวจสอบตามวิธีการด้านล่างนี้

ท่านสามารถอ้างอิงได้จากการแก้ไขปัญหาในคู่มือช่วยเหลือหรือใช้การวิเคราะห์ตัวเอง โดยเลือก [ช่วยเหลือ] → [การวิเคราะห์ตัวเอง] หากไม่สามารถแก้ไขปัญหาได้ ให้นำทีวีของท่านเข้ารับการซ่อมแซมกับผู้ที่ให้บริการที่ได้รับการรับรอง

### ข้อบกพร่องและการแก้ไข

**ไม่มีภาพ (หน้าจอมืด) และไม่มีเสียง**

- ตรวจสอบการเชื่อมต่อสายอากาศ/สายสัญญาณ
- ต่อทีวีเข้ากับเต้าเสียบไฟ AC และกด  บนเครื่องทีวีหรือรีโมท

**ไม่สามารถปรับจูนรายการออกอากาศบางรายการได้**

- ตรวจสอบการเชื่อมต่อสายอากาศ/สายสัญญาณ

**รีโมทคอนโทรลไม่ทำงาน**

- เปลี่ยนแบตเตอรี่

**ลิสมรหัส [ควบคุมระดับสิทธิการเล่น (การออกอากาศ)]**



- ป้อนรหัส PIN เป็น 9999 อัปเดตรหัส PIN โดยเลือก [การตั้งค่า] → [ควบคุมระดับสิทธิการเล่น (การออกอากาศ)] → [เปลี่ยนรหัสผ่าน]

**บริเวณรอบตัวเครื่องร้อน**

- ในกรณีที่เปิดเครื่องที่ติดต่อกันเป็นเวลานาน บริเวณรอบตัวเครื่องที่ทีวีจะร้อน ท่านอาจรู้สึกร้อนเมื่อใช้สัมผัสส่วนนั้น

**เสียงหรือภาพไม่ชัด หน้าจอไม่มีภาพ หรือทีวีไม่ตอบสนองต่อปุ่มบนทีวีหรือปุ่มบนรีโมท**

- ตั้งทีวีใหม่ง่าย ๆ โดยถอดปลั๊กสายไฟ AC ออกประมาณ 2 นาที แล้วจึงเสียบปลั๊กสายไฟอีกครั้ง

**ไม่พบปุ่ม ,  และ  ที่เครื่องทีวี**

- รูปภาพประกอบด้านล่างสำหรับตำแหน่งของปุ่มต่างๆ ที่เครื่องทีวีด้านหลังของทีวี

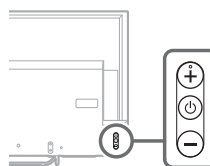

## ไฟ LED ส่องสว่างติดสว่างขึ้น

- หากท่านไม่ต้องการเปิดไฟ LED ส่องสว่าง ท่านสามารถปิดได้ กดปุ่ม **HOME** จากนั้นเลือก [การตั้งค่า] → [ไฟ LED ส่องสว่าง] → [ปิด].

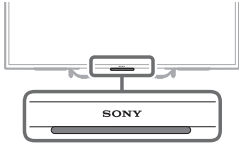

## ไม่สามารถเชื่อมต่อกับเราท์เตอร์ไร้สายได้โดยใช้ WPS (Wi-Fi Protected Setup)

- หากท่านใช้ระบบความปลอดภัย WEP ให้เลือก [แบบง่าย] → [Wi-Fi] → [เชื่อมต่อโดยค้นหาในรายการ] จากนั้นเลือก ชื่อเครือข่าย (SSID) ที่ท่านต้องการเชื่อมต่อ

## ไม่พบชื่อเครือข่ายที่ต้องการอยู่ในการตั้งค่าเครือข่าย

- เลือก [ใส่ค่าเอง] และกด ⊕ เพื่อป้อนชื่อเครือข่าย

## ข้อมูลจำเพาะ

### ระบบ

ระบบแผงหน้าจอบ

หน้าจอ LCD (Liquid Crystal Display), ไฟจอภาพ LED

ระบบทีวี

ขึ้นอยู่กับทางเลือกประเทศ/พื้นที่ของท่าน

อนาล็อก: B/G, I, D/K, M

ดิจิทัล: DVB-T/DVB-T2

ระบบสี/ระบบวิดีโอ

อนาล็อก: PAL, SECAM, NTSC3.58, NTSC4.43

ดิจิทัล: โปรดอ้างอิงจากคู่มือช่วยเหลือ

ช่องสัญญาณที่รับได้

ขึ้นอยู่กับทางเลือกประเทศ/พื้นที่ของท่าน

อนาล็อก: UHF/VHF/สายสัญญาณ

ดิจิทัล: UHF/VHF

เสียงออก

10 วัตต์ + 10 วัตต์

เทคโนโลยีไร้สาย

โพรโทคอล IEEE802.11ac/a/b/g/n

(IEEE802.11ac อาจไม่มีในบางประเทศ/ภูมิภาค)

Bluetooth เวอร์ชัน 4.1

### ช่องต่อสัญญาณเข้า/ออก

สายอากาศ/สายสัญญาณ

ช่องต่อภายนอก 75 โอห์ม สำหรับ VHF/UHF

VIDEO IN 1

ช่องต่อเข้าวิดีโอ/เสียง (ช่องต่อขนาดเล็ก)

COMPONENT IN

YPbPr (วิดีโอคอมโพเนนต์): 1080p (50, 60 Hz), 1080i (50, 60 Hz), 720p (50, 60 Hz), 576p, 576i, 480p, 480i

สัญญาณเสียงเข้า (ช่องต่อแบบ phono)

VIDEO IN 2

สัญญาณเข้าวิดีโอ (เข็มแบบ phono ทั่วไปที่มีช่องสัญญาณ Y)

HDMI IN 1, 2, 3, 4 (รองรับความละเอียด 4K, ใช้ร่วมกับ

HDCP 2.2 ได้)

วิดีโอ:

4096 × 2160p (50, 60 Hz)\*<sup>1</sup>, \*<sup>2</sup>, 4096 × 2160p (24 Hz)\*<sup>1</sup>,

3840 × 2160p (50, 60 Hz)\*<sup>2</sup>, 3840 × 2160p (24, 25, 30

Hz), 1080p (30, 50, 60 Hz), 1080/24p, 1080i (50, 60 Hz),

720p (30, 50, 60 Hz), 720/24p, 576p, 576i, 480p, 480i,

PC รูปแบบ

\*<sup>1</sup> 3840 × 2160p จะปรากฏขึ้นเมื่อป้อนสัญญาณเข้า

4096 × 2160p

\*<sup>2</sup> HDMI IN 2 / 3 เท่านั้น



เสียง: ช่องสัญญาณเสียง PCM เชิงเส้น ระบบ 5.1 แชลแนล: 32, 44.1, 48, 88.2, 96, 176.4 และ 192 kHz, 16, 20 และ 24 บิต, Dolby Digital, Dolby Digital Plus และ DTS ARC (Audio Return Channel) (HDMI IN 3 เท่านั้น) (PCM เชิงเส้นสองช่องเสียง, Dolby Digital, Dolby Digital Plus, DTS)

### DIGITAL AUDIO OUT (OPTICAL)

ช่องต่อออพติคอลลิจิตอล (PCM เชิงเส้นสองช่องเสียง, Dolby Digital, DTS)

### AUDIO OUT (ช่องต่อแบบสเตอริโอขนาดเล็ก)

หูฟัง, สัญญาณเสียงออก, Subwoofer

### 1, 2, 3 (HDD REC)\*1

ช่องต่ออุปกรณ์ USB ( อุปกรณ์ HDD USB 3 สำหรับฟังก์ชัน REC)

ช่องต่อ USB 1 และ 2 รองรับ USB ความเร็วสูง (USB2.0)

ช่องต่อ USB 3 รองรับ USB ความเร็วสูงสุด (USB3.0)

### LAN

ขั้วต่อ 10BASE-T/100BASE-TX (ความเร็วในการเชื่อมต่ออาจแตกต่างกันไปขึ้นอยู่กับสภาวะการใช้งานของระบบเครือข่าย ไม่รับประกันอัตราและคุณภาพการสื่อสารข้อมูลของ 10BASE-T/100BASE-TX สำหรับเครื่องทีวี)

## อื่น ๆ

### อุปกรณ์เสริม

รีโมทสั่งงานด้วยเสียง:

RMF-TX200A (รุ่นในประเทศออสเตรเลียและนิวซีแลนด์เท่านั้น)

RMF-TX200P (ยกเว้นรุ่นในประเทศออสเตรเลียและนิวซีแลนด์)

อุปกรณ์ยึดติดผนัง: SU-WL450

Subwoofer ไร้สาย: SWF-BR100

### อุณหภูมิใช้งาน

0 °C – 40 °C

## พลังงานและอื่น ๆ

### ความต้องการพลังงาน

110 V - 240 V AC, 50/60 Hz

### ระดับประสิทธิภาพพลังงาน<sup>2</sup>

KD-65X7500D: A

KD-55X7000D: A

KD-49X7000D: A

### ขนาดหน้าจอ (วัดแนวทแยงมุม) (ประมาณ)

KD-65X7500D: 65 นิ้ว / 163.9 ซม.

KD-55X7000D / FW-55X7001D: 55 นิ้ว / 138.8 ซม.

KD-49X7000D / FW-49X7001D: 49 นิ้ว / 123.2 ซม.

### ความสิ้นเปลืองพลังงาน

ระบุไว้ที่ด้านหลังของทีวี

### ความสิ้นเปลืองพลังงาน<sup>2</sup>

#### โนโหมต [ปกติ]

KD-65X7500D: 125 วัตต์

KD-55X7000D: 112 วัตต์

KD-49X7000D: 90 วัตต์

#### โนโหมต [ภาพคมชัด]

KD-65X7500D: 193 วัตต์

KD-55X7000D: 171 วัตต์

KD-49X7000D: 138 วัตต์

### ความสิ้นเปลืองพลังงานต่อปีโดยเฉลี่ย<sup>2,3</sup>

KD-65X7500D: 173 kWh

KD-55X7000D: 155 kWh

KD-49X7000D: 125 kWh

### ความสิ้นเปลืองพลังงานขณะอยู่ในโหมดพร้อมใช้งาน<sup>2,4,5</sup>

KD-65X7500D: 0.50 วัตต์

KD-55X7000D: 0.50 วัตต์

KD-49X7000D: 0.50 วัตต์

### ความละเอียดหน้าจอ

3,840 จุดภาพ (แนวนอน) × 2,160 เส้น (แนวตั้ง)

### อัตรากำลังขับ

USB 1/2: 5 V, 500 mA MAX

USB 3: 5 V, 900 mA MAX

## ขนาด (ประมาณ) (กว้าง × สูง × ลึก)

### รวมเป็นรองแบบตั้งโต๊ะ

KD-65X7500D: 1,463 × 901 × 295 มม.

KD-55X7000D / FW-55X7001D: 1,245 × 770 × 235 มม.

KD-49X7000D / FW-49X7001D: 1,107 × 690 × 235 มม.

### ไม่รวมเป็นรองแบบตั้งโต๊ะ

KD-65X7500D: 1,463 × 852 × 80 มม.

KD-55X7000D / FW-55X7001D: 1,245 × 730 × 78 มม.

KD-49X7000D / FW-49X7001D: 1,107 × 651 × 78 มม.

## น้ำหนัก (ประมาณ)

### รวมเป็นรองแบบตั้งโต๊ะ

KD-65X7500D: 22.7 กก.

KD-55X7000D / FW-55X7001D: 17.8 กก.

KD-49X7000D / FW-49X7001D: 14.1 กก.

### ไม่รวมเป็นรองแบบตั้งโต๊ะ

KD-65X7500D: 21.5 กก.

KD-55X7000D / FW-55X7001D: 16.9 กก.

KD-49X7000D / FW-49X7001D: 13.2 กก.

- \*<sup>1</sup> มีเฉพาะในบางภูมิภาค/ประเทศ/รุ่นทีวีเท่านั้น
- \*<sup>2</sup> ข้อมูลนี้ใช้สำหรับสหภาพยุโรปและประเทศอื่นที่ใช้กฎหมายที่เกี่ยวข้องตามกฎหมายการคิดค่าพลังงานของสหภาพยุโรป
- \*<sup>3</sup> ความสิ้นเปลืองพลังงานต่อปี คำนวณจากพลังงานสิ้นเปลืองพลังงานเมื่อใช้งานโทรทัศน์ 4 ชั่วโมงต่อวันเป็นเวลา 365 วัน ความสิ้นเปลืองพลังงานที่แท้จริงจะขึ้นอยู่กับการใช้โทรทัศน์
- \*<sup>4</sup> กำล้างไฟในโหมดพร้อมใช้งานถึงค่าที่ระบุหลังจากทีวีทำการบวกรายการในทีวีเป็นประจำแล้ว
- \*<sup>5</sup> ความสิ้นเปลืองพลังงานในโหมดพร้อมใช้งานจะเพิ่มขึ้นขณะที่เชื่อมต่อกับเครือข่าย

**หมายเหตุ**

- อุปกรณ์เสริมที่สามารถหาซื้อได้ขึ้นอยู่กับประเทศ/ภูมิภาค/รุ่นทีวี/การมีสินค้าในคลัง
- แบบและข้อมูลจำเพาะอาจเปลี่ยนแปลงได้โดยไม่แจ้งให้ทราบล่วงหน้า

**หมายเหตุเกี่ยวกับฟังก์ชันทีวีดิจิตอล**

- ฟังก์ชันใดๆ ที่เกี่ยวข้องกับทีวีดิจิตอล (DVB) จะทำงานเฉพาะในประเทศหรือพื้นที่ที่ออกอากาศสัญญาณภาคพื้นดินแบบดิจิตอล DVB-T/DVB-T2 (MPEG-2 และ H.264/MPEG-4 AVC) โปรดยืนยันกับผู้ให้บริการในพื้นที่ของท่านว่าท่านสามารถรับสัญญาณ DVB-T/DVB-T2 นี้ได้ในพื้นที่ที่ท่านอาศัยอยู่หรือไม่
- ระบบทีวีเครื่องนี้เป็นไปตามข้อกำหนด DVB-T/DVB-T2 แต่ไม่รองรับประกันต่อการรองรับการออกอากาศภาคพื้นดินแบบดิจิตอล DVB-T/DVB-T2 ในอนาคต
- ฟังก์ชันทีวีดิจิตอลบางฟังก์ชันอาจไม่สามารถใช้งานได้บางประเทศ/พื้นที่

**ข้อมูลเกี่ยวกับเครื่องหมายการค้า**

- คำว่า HDMI และ HDMI High-Definition Multimedia Interface และเครื่องหมายโลโก้ HDMI เป็นเครื่องหมายการค้าหรือเครื่องหมายการค้าจดทะเบียนของ HDMI Licensing LLC ในประเทศสหรัฐอเมริกาและประเทศอื่นๆ
- ผลิตภายใต้การอนุญาตจาก Dolby Laboratories Dolby, Dolby Audio, และสัญลักษณ์รูปตัว D สองตัว เป็นเครื่องหมายการค้าของ Dolby Laboratories
- "BRAVIA" และ BRAVIA เป็นเครื่องหมายการค้าของ Sony Corporation
- Gracenote, Gracenote eyeQ, Gracenote VideoID, Gracenote Video Explore, โลโก้ Gracenote และ logotype และโลโก้ "Powered by Gracenote" เป็นเครื่องหมายการค้าจดทะเบียนหรือเครื่องหมายการค้าของ Gracenote ในอเมริกาและ/หรือในประเทศอื่นๆ
- Opera® Devices SDK from Opera Software ASA. Copyright 1995-2015 Opera Software ASA. All rights reserved.
- Wi-Fi, Wi-Fi Direct, Miracast, Wi-Fi Protected Setup และโลโก้ Wi-Fi CERTIFIED เป็นเครื่องหมายการค้าหรือเครื่องหมายการค้าจดทะเบียนของ Wi-Fi Alliance
- สำหรับลิขสิทธิ์ของ DTS ดูได้ที่ <http://patents.dts.com> ผลิตภายใต้ใบอนุญาตจาก DTS Licensing Limited DTS, สัญลักษณ์ และ DTS และสัญลักษณ์ที่อยู่ด้วยกัน เป็นเครื่องหมายการค้าจดทะเบียน และ DTS Digital Surround เป็นเครื่องหมายการค้าของ DTS, Inc. © DTS, Inc. สงวนลิขสิทธิ์
- QuickSet and the QuickSet logo are trademarks of Universal Electronics Inc. Portions © UEI 2000-2015
- สัญลักษณ์และเครื่องหมายคำว่า Bluetooth® เป็นของบริษัท Bluetooth SIG, Inc. Sony Corporation นำสัญลักษณ์ดังกล่าวมาใช้ภายใต้ใบอนุญาตเครื่องหมายการค้าและชื่อทางการค้าอื่นเป็นของเจ้าของดังกล่าว
- TUXERA เป็นเครื่องหมายการค้าจดทะเบียนของ Tuxera Inc. ในสหรัฐอเมริกาและประเทศอื่นๆ
- โลโก้ SuperSpeed USB สามง่ามที่รับรองมาตรฐาน USB-IF เป็นเครื่องหมายการค้าจดทะเบียนของบริษัท USB Implementers Forum, Inc. 

**HDMI™**  
HIGH-DEFINITION MULTIMEDIA INTERFACE

**4K**

ความละเอียดจริง:  
3840 x 2160 พิกเซล

  
**DOLBY**  
AUDIO

 gracenote.

 Opera

 **dts**<sup>®</sup>  
Digital Surround

**QUICKSET**<sup>®</sup>

 **Bluetooth**<sup>®</sup>

**TUXERA**  
YOUR DATA - WHERE YOU WANT IT

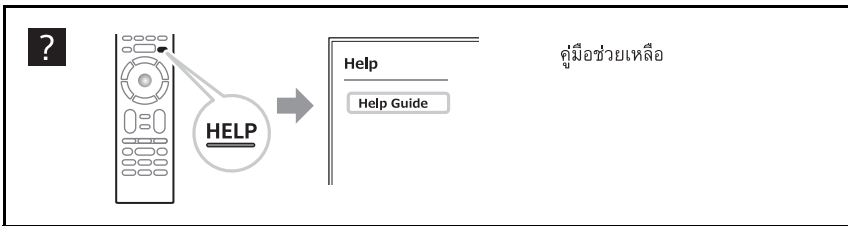

 การสนับสนุนลูกค้าและช่องทางติดต่อ:  
<http://www.sony-asia.com/support>

<http://www.sony.net/>

