

SONY®

Home Audio System

คู่มือการใช้งาน

เริ่มต้นใช้งาน

แผ่นดิสก์

จูนเนอร์

อุปกรณ์ USB

BLUETOOTH

การปรับตั้งเสียง

การดำเนินการอื่นๆ

ข้อมูลเพิ่มเติม

คำเตือน

เพื่อลดความเสี่ยงจากการคิดไฟ ห้ามนิดช่องระบายอากาศของอุปกรณ์ด้วยวัสดุเช่น หนังสือพิมพ์ ผ้าปูโต๊ะ ผ้าม่าน เป็นต้น

อย่าให้อุปกรณ์สัมผัสกับแหล่งกำเนิดเปลวไฟ (เช่น เทียน ไขที่จุดไฟอยู่)

เพื่อลดความเสี่ยงจากการคิดไฟหรือไฟฟ้าช็อต อย่าให้อุปกรณ์เปียกหรือถูกน้ำ และห้ามวางวัตถุที่บรรจุของเหลว เช่น แจกัน ใบบนอุปกรณ์

เนื่องจากสามารถดึงปลั๊กไฟหลักเพื่อตัดเครื่องเสียงออกจากแหล่งจ่ายไฟหลักได้ ให้ออกเครื่องเสียงเข้ากับเคเบิลสายไฟ AC ที่เข้าถึงได้ง่าย ถ้าหากท่านสังเกตเห็นสิ่งผิดปกติในตัวเครื่องให้ออกปลั๊กไฟหลักออกจากเคเบิลสายไฟ AC ทันที

อย่าติดตั้งเครื่องเสียงในเนื้อที่ที่จำกัด เช่น ในชั้นวางหนังสือ หรือตู้คิดหนังสือ

อย่าให้แบตเตอรี่หรืออุปกรณ์ที่บรรจุแบตเตอรี่ได้รับความร้อนสูงเกิน เช่น แสงแดด และไฟ

ทราบได้ที่ยังค่ออยู่กับเคเบิลสายไฟ AC ตัวเครื่องจะไม่ถูกตัดออกจากแหล่งจ่ายไฟหลัก ถึงแม้จะปิดสวิตซ์เครื่องแล้ว

ใช้งานภายในอาคารเท่านั้น

ข้อควรระวัง

การใช้อุปกรณ์ทางแสงร่วมกับผลิตภัณฑ์นี้จะเพิ่มอันตรายต่อดวงตา

หมายเหตุเกี่ยวกับ DualDisc

DualDisc คือผลิตภัณฑ์แผ่นดิสก์สองหน้าซึ่งประกอบเนื้อหา DVD บนหน้าหนึ่ง เข้าเนื้อหาเสียงดิจิทัลไว้บนอีกหน้าหนึ่ง อย่างไรก็ตาม เนื่องจากเนื้อหาด้านเสียงไม่สอดคล้องกับมาตรฐาน Compact Disc (CD) จึงไม่สามารถรับประกันว่าจะเล่นกับผลิตภัณฑ์นี้ได้

แผ่นเพลงที่ถูกเข้ารหัสด้วยเทคโนโลยีปกป้องลิขสิทธิ์

ผลิตภัณฑ์นี้ได้รับการออกแบบให้สามารถเล่นแผ่นที่สอดคล้องกับมาตรฐาน Compact Disc (CD) ระยะเวลาหนึ่ง มีบริษัทค่ายเพลงบางแห่งได้วางตลาดแผ่นเพลงหลายชนิดที่ถูกเข้ารหัสด้วยเทคโนโลยีปกป้องลิขสิทธิ์ ฟังระลึกว่า ในบรรดาแผ่นเหล่านี้ มีบางแผ่นไม่สอดคล้องกับมาตรฐาน CD และอาจจะไม่สามารถเล่นได้กับผลิตภัณฑ์นี้

เครื่องเสียงนี้ได้รับการออกแบบมาเพื่อใช้ตามวัตถุประสงค์ต่อไปนี้:

- การเล่นแหล่งกำเนิดดนตรีในแผ่นดิสก์หรืออุปกรณ์ USB
- การถ่ายโอนดนตรีไปยังอุปกรณ์ USB
- การฟังสถานีวิทยุ
- การเล่นแหล่งกำเนิดดนตรีผ่านอุปกรณ์ BLUETOOTH
- การเพลิดเพลินกับการพบปะสังสรรค์ด้วยฟังก์ชัน “เครื่องช่วยงานเสียง”

เกี่ยวกับคู่มือนี้

- คู่มือฉบับนี้จะอธิบายฟังก์ชันการทำงาน โดยใช้รีโมทคอนโทรลเป็นหลัก แต่ยังสามารถใช้ฟังก์ชันเดียวกันนี้ด้วยปุ่มต่างๆ บนเครื่องเสียงที่มีชื่อเดียวกันหรือคล้ายกันได้ด้วย
- ภาพประกอบบางภาพจะนำเสนอเป็นภาพวาดลายเส้นแนวความคิด และอาจแตกต่างจากผลิตภัณฑ์จริง

สารบัญ

เกี่ยวกับคู่มือนี้.....	2
คำแนะนำสำหรับชิ้นส่วนและการควบคุม	4

เริ่มต้นใช้งาน

ติดตั้งเครื่องเสียงอย่างแน่นหนา	8
การปิดใช้งานการสาธิตการใช้งาน	9
การใส่แบตเตอรี่	9
การเคลื่อนย้ายเครื่อง.....	9
การเปลี่ยนโหมดการแสดงผล	10
เกี่ยวกับการจัดการพลังงาน	10

แผ่นดิสก์

การเล่นแผ่น CD/MP3	11
--------------------------	----

จูนเนอร์

การฟังวิทยุ.....	13
------------------	----

อุปกรณ์ USB

ก่อนใช้งานอุปกรณ์ USB.....	14
การถ่ายโอนดนตรีจากแผ่นดิสก์.....	14
การเล่นไฟล์.....	16

BLUETOOTH

เกี่ยวกับเทคโนโลยีไร้สาย BLUETOOTH	17
การจับคู่เครื่องเสียงนี้กับอุปกรณ์ BLUETOOTH	18
การฟังดนตรีผ่านอุปกรณ์ BLUETOOTH	19
การเชื่อมต่อ BLUETOOTH ด้วยเพียงสัมผัสเดียวโดย NFC	19
การเล่นกับตัวแปลงสัญญาณเสียงคุณภาพสูง (AAC/LDAC™)	20
การตั้งค่าโหมดสแตนด์บาย BLUETOOTH	21
การเปิดหรือปิดสัญญาณ BLUETOOTH.....	22
การใช้ “SongPal” ผ่าน BLUETOOTH	22

การปรับตั้งเสียง

การปรับเสียง	23
การสร้างบรรยากาศเสียง (DJ EFFECT).....	23

การดำเนินการอื่นๆ

การใช้ฟังก์ชันเครือข่ายงานเสียง.....	24
การร้องเพลงตามเสียงดนตรี: คาราโอเกะ.....	27
การเพลิดเพลินกับเสียงดนตรีพร้อมเปิดแสงของลำโพง.....	27
การใช้งานอุปกรณ์เสริม	28
การเปลี่ยนแปลงข้อมูลบนจอแสดงผล	28
การใช้ตัวตั้งเวลาปิดระบบ.....	28
การปิดใช้งานปุ่มต่างๆ ที่ตัวเครื่อง (ป้องกันเด็ก).....	29
การตั้งค่าฟังก์ชันสแตนด์บายอัตโนมัติ.....	29

ข้อมูลเพิ่มเติม

ข้อมูลเกี่ยวกับอุปกรณ์ที่ใช้งานร่วมกันได้	30
การแก้ไขปัญหา.....	30
ข้อควรระวัง.....	35
ข้อมูลจำเพาะ	37
หมายเหตุเกี่ยวกับใบอนุญาตและเครื่องหมายการค้า.....	39

คำแนะนำสำหรับชิ้นส่วนและการควบคุม

ท่านสามารถล็อกปุ่มต่างๆ ได้ยกเว้นปุ่ม  (เปิด/ปิด) ที่ตัวเครื่อง เพื่อป้องกันการใช้งานโดยไม่ได้ตั้งใจ (หน้า 29)

ตัวเครื่อง

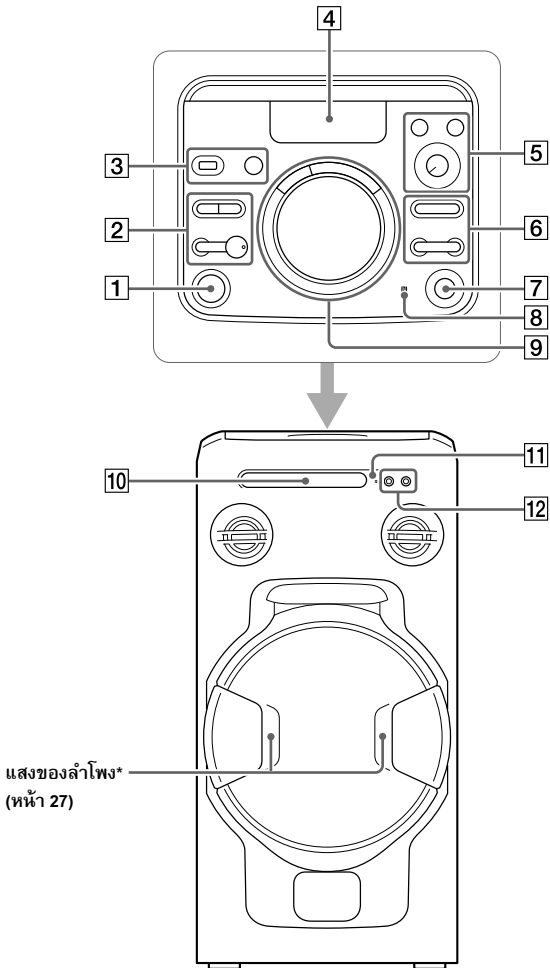



* ย่อมางไปที่ชิ้นส่วนอุปกรณ์ที่ส่องแสงออกมาโดยตรงในขณะที่แสงของลำโพงเปิดอยู่

1 ปุ่ม  (เปิด/ปิด)

กดเพื่อเปิดเครื่อง หรือปรับให้เครื่องเข้าสู่โหมดสแตนด์บาย

2 ปุ่ม  (เล่น)*

- กดเพื่อเริ่มเล่น
- เมื่อกดปุ่มนี้ค้างไว้นานกว่า 5 วินาที เครื่องเสียงจะดำเนินการสาธิตการใช้งานเสียงที่ติดตั้งภายในเครื่อง กด  เพื่อหยุดการสาธิตการใช้งาน

ปุ่ม  (หยุด)

- กดเพื่อหยุดเล่น เมื่อกดปุ่มสองครั้ง จะสามารถยกเลิกการเล่นต่อได้
- กดเพื่อหยุดการถ่ายโอนในระหว่างถ่ายโอนดนตรี
- กดเพื่อหยุดการสาธิตการใช้งานเสียงที่ติดตั้งภายในเครื่อง

ปุ่ม BLUETOOTH – PAIRING

- กดเพื่อเลือกฟังก์ชัน BLUETOOTH
- กดค้างไว้เพื่อเปิดใช้งานการจับคู่ BLUETOOTH ในฟังก์ชัน BLUETOOTH

ไฟแสดงสถานะ BLUETOOTH (หน้า 17)

ปุ่ม FUNCTION

กดเพื่อเลือกฟังก์ชัน

3 ช่องต่อ  (USB)

ใช้สำหรับเชื่อมต่ออุปกรณ์ USB

ปุ่ม MEGA BASS – PARTY CHAIN (หน้า 23, 26)

4 จอแสดงผล

5 ปุ่ม VOCAL FADER (หน้า 27)

ปุ่ม MIC ECHO (หน้า 27)

ปุ่มหมุน MIC LEVEL (MIN/MAX) (หน้า 27)

6 ปุ่ม  +/- (เลือกโฟลเดอร์)

กดเพื่อเลือกโฟลเดอร์จากแผ่นดิสก์ข้อมูลหรืออุปกรณ์ USB

ปุ่ม  (ก่อนหน้า/ถัดไป)

กดเพื่อเลือกแทร็กหรือไฟล์

ปุ่ม TUNING+/- (หน้า 13)

7 ปุ่ม  (เปิด/ปิด)

กดเพื่อเปิดหรือปิดคลาស់แผ่นดิสก์

8  (เครื่องหมาย N) (หน้า 20)

9 ปุ่ม DJ OFF, FLANGER, ISOLATOR (หน้า 23)

ปุ่มหมุน VOLUME/DJ CONTROL

- หมุนเพื่อปรับระดับเสียง ท่านไม่สามารถใช้ปุ่มหมุนนี้เพื่อปรับระดับเสียงได้ หากเลือก DJ EFFECT
- หมุนเพื่อปรับเอฟเฟกต์ FLANGER และ ISOLATOR (หน้า 23)

10 ถาดใส่แผ่นดิสก์

11 เซ็นเซอร์รีโมทคอนโทรล

12 ช่องสัญญาณ MIC 1/2

ใช้เชื่อมต่อกับไมโครโฟน

* ปุ่ม  ที่ตัวเครื่องจะมีปุ่มนูนสัมผัส ใช้ปุ่มนูนสัมผัสนี้เป็นตำแหน่งอ้างอิงในขณะที่ใช้งานเครื่องเสียง

รีโมทคอนโทรล

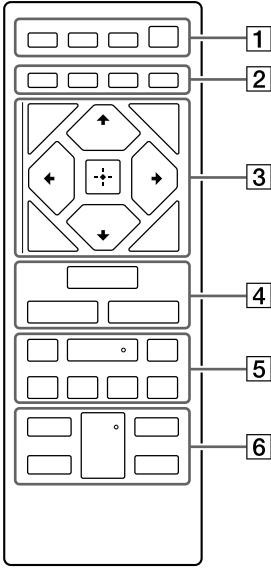

1 ปุ่ม SPEAKER LIGHT (หน้า 27)

ปุ่ม DISPLAY

กดเพื่อเปลี่ยนแปลงข้อมูลบนจอแสดงผล

ปุ่ม SLEEP (หน้า 28)

ปุ่ม (เปิด/ปิด)

กดเพื่อเปิดเครื่อง หรือปรับให้เครื่องเข้าสู่โหมดสแตนด์บาย

2 ปุ่ม PLAY MODE (หน้า 11, 16)

ปุ่ม REPEAT/FM MODE (หน้า 11, 13, 16)

ปุ่ม CLEAR (หน้า 12, 17)

ปุ่ม REC TO USB (หน้า 15)

กดเพื่อถ่ายโอนดนตรีจากแผ่นดิสก์ไปยังอุปกรณ์ USB ซึ่งเป็นอุปกรณ์เสริมและเชื่อมต่ออยู่

3 ปุ่ม TUNING MODE (หน้า 13)

ปุ่ม TUNER MEMORY (หน้า 13)

ปุ่ม BACK

กดเพื่อกลับไปยังหน้าจอก่อนหน้านี้

ปุ่ม OPTIONS

กดเพื่อเข้าหรือออกจากเมนูตัวเลือกต่างๆ

ปุ่ม

กดเพื่อเลือกรายการเมนู

ปุ่ม +/- (เลือกโฟลเดอร์)

กดเพื่อเลือกโฟลเดอร์จากแผ่นดิสก์ข้อมูลหรืออุปกรณ์ USB

ปุ่ม

กดเพื่อ บ้อน/ขึ้นชั้น การตั้งค่า

4 ปุ่ม FUNCTION

กดเพื่อเลือกฟังก์ชัน

ปุ่ม MEGA BASS (หน้า 23)

ปุ่ม EQ (หน้า 23)

5 ปุ่ม ◀◀/▶▶ (กรอกลับ/เดินหน้าเร็ว)
(หน้า 11, 16)
กดเพื่อค้นหาตำแหน่งในแทร็กหรือไฟล์ใน
ระหว่างเล่น

ปุ่ม TUNING+/- (หน้า 13)

ปุ่ม ▶ (เล่น)*
กดเพื่อเริ่มต้น

ปุ่ม ◀◀/▶▶ (ก่อนหน้า/ถัดไป)
กดเพื่อเลือกแทร็กหรือไฟล์

ปุ่ม PRESET+/- (หน้า 13)

ปุ่ม ■ (พัก)
กดหยุดพักการเล่นชั่วคราว เมื่อต้องการ
เล่นต่อ ให้กด ▶

ปุ่ม ■ (หยุด)
— กดเพื่อหยุดเล่น เมื่อกดปุ่มสองครั้ง จะ
สามารถยกเลิกการเล่นต่อได้
— กดเพื่อหยุดการถ่ายโอนในระหว่างถ่ายโอน
ดนตรี
— กดเพื่อหยุดการสาธิตการใช้งานเสียงที่ติดตั้ง
ภายในเครื่อง

6 ปุ่ม VOCAL FADER (หน้า 27)

ปุ่ม MIC ECHO (หน้า 27)

ปุ่ม KEY CONTROL #/b (หน้า 27)

ปุ่ม VOL +/- *
กดเพื่อปรับระดับเสียง

* ปุ่ม VOL + และ ▶ บนรีโมทคอนโทรลจะมีปุ่ม
บุนสัมผัส ใช้ปุ่มบุนสัมผัสนี้เป็นตำแหน่งอ้างอิงในขณะที่
ใช้งานเครื่องเสียง

ติดตั้งเครื่องเสียงอย่างแน่นหนา

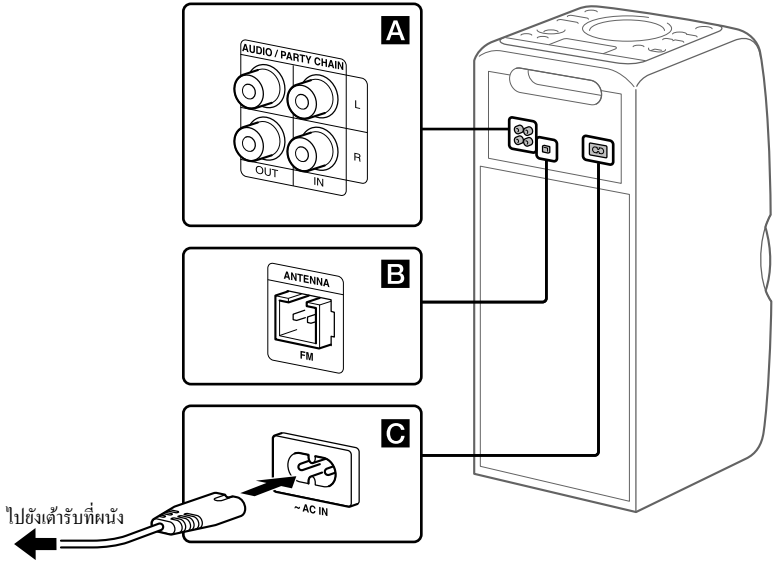

A ช่องสัญญาณเสียงเข้าและช่องสัญญาณเสียงออก

ใช้สายสัญญาณเสียง (ไม่ได้ให้มาด้วย) ทำการเชื่อมต่อในลักษณะใดลักษณะหนึ่งตามวิธีการดังต่อไปนี้:

- **ช่องสัญญาณ AUDIO/PARTY CHAIN OUT L/R**
 - ต่อเข้ากับช่องสัญญาณเสียงเข้าของอุปกรณ์เสริม
 - ต่อเข้ากับเครื่องเสียงอีกเครื่องหนึ่ง เพื่อเพลิดเพลินกับฟังก์ชันเครือข่ายงานเสียง (หน้า 24)
- **ช่องสัญญาณ AUDIO/PARTY CHAIN IN L/R**
 - ต่อเข้ากับช่องสัญญาณเสียงออกของทีวีหรือเครื่องเสียง/เครื่องเล่นวีดีโอ จะมีเสียงออกมาจากเครื่องเสียงนี้
 - ต่อเข้ากับเครื่องเสียงอีกเครื่องหนึ่ง เพื่อเพลิดเพลินกับฟังก์ชันเครือข่ายงานเสียง (หน้า 24)

B สายอากาศ

ต่อเข้ากับสายอากาศ FM แบบลวด (มีให้มาด้วย)

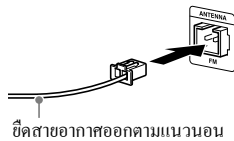

คำแนะนำ

- ติดตั้งเครื่องเสียงในตำแหน่ง/แนวการจัดวางที่ช่วยให้รับสัญญาณได้ดี

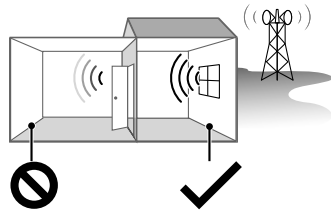

บริเวณที่มีการรับสัญญาณได้ไม่ดี:

ห่างจากหน้าต่าง เป็นต้น

บริเวณที่มีการรับสัญญาณได้ดี:

ใกล้หน้าต่าง เป็นต้น

- หลีกเลี่ยงตำแหน่งที่มีลักษณะต่อไปนี้

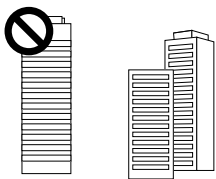

ระหว่างอาคารต่างๆ



ใกล้โทรศัพท์มือถือหรือเครื่องใช้ไฟฟ้า

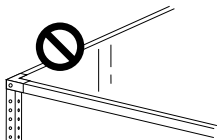

บนโต๊ะทำงานหรือโต๊ะที่ทำจากเหล็กกล้า

- พยายามให้สายอากาศอยู่ห่างจากสายไฟฟ้า AC และสาย USB เพื่อหลีกเลี่ยงสัญญาณรบกวน

C พลังงานไฟฟ้า

ต่อสายไฟฟ้า AC (มีให้มาด้วย) เข้ากับเครื่องเสียงแล้วเสียบปลั๊กไฟเข้ากับเต้ารับคิตหนึ่ง เมื่อมีการเชื่อมต่อกับสายไฟฟ้า AC การสาธิตการใช้งาน (หน้า 10) จะเริ่มต้นโดยอัตโนมัติ หากท่านกด  เพื่อเปิดเครื่อง การสาธิตการทำงานดังกล่าวก็จะสิ้นสุดลง

การปิดใช้งานการสาธิตการใช้งาน

เมื่อต้องการปิดใช้งานการสาธิตการใช้งานในขณะที่เครื่องเสียงเปิดอยู่ ให้กด **SPEAKER LIGHT** ซ้ำหลายๆ ครั้งเพื่อเลือกโหมดสแตนด์บาย (หน้า 10)

การใส่แบตเตอรี่

ใส่แบตเตอรี่ R03 (ขนาด AAA) จำนวนสองก้อน (มีให้มาด้วย) โดยจัดให้ขั้วตรงตามภาพที่แสดงด้านล่าง

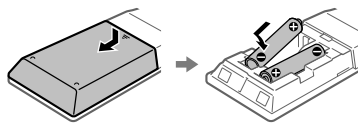

หมายเหตุ

- อย่าใส่แบตเตอรี่เก่าและใหม่ปนกันหรือใช้แบตเตอรี่หลายประเภทพร้อมๆ กัน
- หากท่านไม่ได้ใช้ ไมทคอนโทรลเป็นเวลานาน ให้ถอดแบตเตอรี่ออก เพื่อหลีกเลี่ยงความเสี่ยงจากแบตเตอรี่รั่วหรือสนิมกัดกร่อน

การเคลื่อนย้ายเครื่อง

ก่อนเคลื่อนย้ายเครื่องเสียง ตรวจสอบให้แน่ใจว่าไม่ได้ใส่แผ่นดิสก์ไว้ในเครื่องและไม่ได้เชื่อมต่อกับอุปกรณ์ USB รวมทั้งได้ถอดสายเชื่อมต่อทั้งหมดออกแล้ว

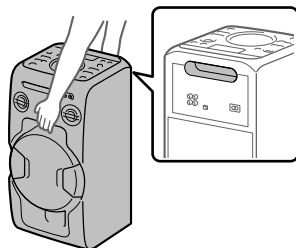

หมายเหตุ

การจัดวางมือไว้ในตำแหน่งที่ถูกดึงในขณะที่เคลื่อนย้ายเครื่องเป็นขั้นตอนที่สำคัญอย่างยิ่ง เพื่อป้องกันการเกิดกราดเจ็บและ/หรือทรัพย์สินเสียหายได้

การเปลี่ยนโหมดการแสดงผล

กด **SPEAKER LIGHT** ซ้ำหลายๆ ครั้ง ใน
ขณะที่เครื่องปิดอยู่

แต่ละครั้งที่มีการกดปุ่ม โหมดการแสดงผลก็จะเปลี่ยน
ไปดังต่อไปนี้

การสาธิตการใช้งาน

เครื่องเสียงจะเปิดการส่องสว่าง

ไม่แสดงผล (โหมดสแตนด์บาย)

จอแสดงผลและการส่องสว่างจะดับเพื่อประหยัด
พลังงาน

เกี่ยวกับการจัดการพลังงาน

ตามค่าเริ่มต้น ได้ตั้งค่าให้เครื่องเสียงนี้ปิดการทำงาน
โดยอัตโนมัติภายใน 15 นาที เมื่อไม่มีการใช้งานและ
ไม่มีการตรวจพบสัญญาณเสียง สำหรับรายละเอียด
โปรดดูที่ “การตั้งค่าฟังก์ชันสแตนด์บายอัตโนมัติ”
(หน้า 29)

การเล่นแผ่น CD/MP3

คำแนะนำ

สำหรับแผ่นดิสก์ที่เล่นได้ โปรดดูที่ “ข้อควรระวัง” (หน้า 35)

1 กด **FUNCTION** ซ้ำหลายๆ ครั้ง จนกว่าข้อความ“CD”จะปรากฏบนจอแสดงผล

2 วางแผ่นดิสก์

กด **▶** ที่ตัวเครื่อง เพื่อเปิดถาดใส่แผ่นดิสก์ แล้ววางแผ่นดิสก์ลงในถาดใส่แผ่นดิสก์โดยหงายด้านที่มีฉลากขึ้นด้านบน



เมื่อเล่นแผ่นดิสก์ขนาด 8 ซม. เช่น แผ่น CD ซิงเกิ้ล ให้วางแผ่นดิสก์บนวงกลมวงในของถาดใส่แผ่นดิสก์

3 กด **▶** ที่ตัวเครื่อง เพื่อปิดถาดใส่แผ่นดิสก์

อย่าฝืนดันปิดถาดใส่แผ่นดิสก์ เพราะอาจทำให้เครื่องเสียหายได้

4 กด **▶** เพื่อเริ่มเล่น

การดำเนินการอื่น ๆ

เมื่อต้องการ	ดำเนินการดังนี้
หยุดพักการเล่นชั่วคราว	กด เมื่อต้องการเล่นต่อให้ชั่วคราว ▶
หยุดเล่น	กด ■ เมื่อต้องการเล่นต่อให้ ▶ เมื่อต้องการยกเลิกการเล่นต่อ ให้กด ■ สองครั้ง
เลือกโฟลเดอร์จากในแผ่น MP3	กด □ +/- ซ้ำหลายๆ ครั้ง
เลือกแทร็กหรือไฟล์	กด ◀◀/▶▶
ค้นหาตำแหน่งในแทร็กหรือไฟล์	กดปุ่ม ◀◀/▶▶ ล้างไว้ในระหว่างเล่น และปล่อยปุ่มนี้อีกครั้ง เมื่อถึงตำแหน่งที่ต้องการ

เมื่อต้องการ	ดำเนินการดังนี้
เลือก เล่นซ้ำ	กด REPEAT/FM MODE ซ้ำหลายๆ ครั้ง จนกว่าข้อความ “REP ONE” ¹⁾ , “REP FLDR” ²⁾ , “REP ALL” ³⁾ หรือ “REP OFF” ⁴⁾ จะปรากฏบนจอแสดงผล
เปลี่ยนโหมดการเล่น	กด PLAY MODE ซ้ำหลายๆ ครั้ง ในขณะที่เครื่องเล่นหยุดทำงาน ท่านสามารถเลือกเป็น โหมดเล่นปกติ (“FLDR” สำหรับไฟล์ MP3 ทุกไฟล์ ในโฟลเดอร์ในแผ่นดิสก์) โหมดสุ่มเล่น (“SHUF” หรือ “FLDRSHUF” สำหรับการสุ่มเล่น โฟลเดอร์) หรือ โหมดเล่นตามโปรแกรม (“PROGRAM”)

¹⁾ “REP ONE”: เล่นซ้ำแทร็กหรือไฟล์ปัจจุบัน

²⁾ “REP FLDR” (เฉพาะแผ่นดิสก์ MP3): เล่นซ้ำโฟลเดอร์ปัจจุบัน

³⁾ “REP ALL”: เล่นซ้ำแทร็กหรือไฟล์ทั้งหมด

⁴⁾ “REP OFF”: ปิด เล่นซ้ำ

หมายเหตุเกี่ยวกับการเล่นแผ่นดิสก์ MP3

- ห้ามบันทึกไฟล์ประเภทอื่นๆ หรือโฟลเดอร์ที่ไม่สำคัญไว้ในแผ่นดิสก์ที่มีไฟล์ MP3 อยู่
- โฟลเดอร์ที่ไม่มีไฟล์ MP3 จะถูกข้าม
- เครื่องเสียงจะเล่นไฟล์ MP3 ในโฟลเดอร์ตามลำดับที่บันทึกไว้ในแผ่นดิสก์
- เครื่องเสียงสามารถเล่นได้เฉพาะไฟล์ MP3 ที่มีนามสกุลไฟล์เป็น “.mp3.” เท่านั้น
- แม้ว่าชื่อไฟล์มีนามสกุลไฟล์ที่ถูกต้องและไฟล์นี้แตกต่างจากไฟล์จริงก็ตาม แต่การเล่นไฟล์นี้อาจส่งเสียงดังรบกวนและอาจส่งผลให้เครื่องเสียงเสียหายได้
- จำนวนสูงสุดของ:
 - โฟลเดอร์คือ 256 โฟลเดอร์ (รวมโฟลเดอร์ ราก)
 - ไฟล์ MP3 คือ 999 ไฟล์
 - ระดับโฟลเดอร์ (โครงสร้างทรีของไฟล์) คือ 8 ระดับ
- ไม่รับประกันว่าจะสามารถใช้อัปเดตบันทึก อุปกรณ์บันทึกและซอฟต์แวร์การเข้ารหัส/การเขียนแบบ MP3 ทุกประเภทได้ แผ่น MP3 ที่ไม่สามารถใช้งานร่วมกันได้ อาจทำให้เกิดเสียงรบกวนหรือเสียงสะดุดหรือเครื่องอาจไม่เล่นแต่อย่างใด

หมายเหตุเกี่ยวกับการเล่นแผ่นดิสก์แบบหลาย
เซกชัน

เครื่องเสียงสามารถเล่นเซกชันในแผ่นดิสก์ได้ต่อเนื่อง เมื่อ
ได้บันทึกเซกชันเหล่านั้นไว้เป็นรูปแบบเซกชันเดียวกันกับ
เซกชันแรก เมื่อมีเหตุการณ์เกี่ยวกับเซกชันซึ่งบันทึกไว้
เป็นรูปแบบที่แตกต่างกันเกิดขึ้น เครื่องเสียงก็จะไม่สามารถ
เล่นเซกชันนั้นและเซกชันในลำดับต่อมาได้ ถึงแม้ว่า
แม้ว่าได้นบันทึกเซกชันไว้เป็นรูปแบบเดียวกัน เครื่องเสียง
อาจไม่สามารถเล่นบางเซกชันได้

การสร้างโปรแกรมของตัวเอง (เล่น ตามโปรแกรม)

1 กด FUNCTION ซ้ำหลาย ๆ ครั้ง จนกว่า
ข้อความ“CD”จะปรากฏบนจอแสดงผล

2 เลือกโหมดการเล่น

กด PLAY MODE ซ้ำหลายๆ ครั้ง จนกว่าข้อความ
“PROGRAM” ปรากฏบนจอแสดงผลในระหว่าง
หยุดเครื่องเล่น

3 เลือกหมายเลขแทร็กหรือหมายเลขไฟล์
ที่ต้องการ

กด ◀▶/▶▶ ซ้ำหลายๆ ครั้ง จนกว่าหมายเลข
แทร็กหรือหมายเลขไฟล์ที่ต้องการจะปรากฏอยู่
บนจอแสดงผล

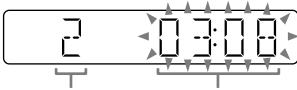

หมายเลขแทร็ก
หรือหมายเลข
ไฟล์ที่เลือกไว้

เวลาเล่นทั้งหมดของแทร็ก
ที่เลือกไว้ (เฉพาะแผ่นดิสก์
CD-DA)

เมื่อตั้งโปรแกรมไฟล์ MP3 ไว้ในโฟลเดอร์ที่ระบุ
ไว้ กด ◻ +/- ซ้ำหลายๆ ครั้ง เพื่อเลือกโฟลเดอร์
ที่ต้องการ จากนั้นเลือกไฟล์ที่ต้องการ

4 ตั้งโปรแกรมแทร็กหรือไฟล์ที่เลือกไว้

กด (+) เพื่อใส่แทร็กหรือไฟล์ที่เลือกไว้

5 ทำซ้ำตามขั้นตอนที่ 3 ถึง 4 ซ้ำ เพื่อตั้ง
โปรแกรมแทร็กหรือไฟล์เพิ่มเติมรวม
ทั้งหมดได้สูงสุดถึง 64 แทร็กหรือไฟล์

6 เมื่อต้องการเล่นโปรแกรมแทร็กหรือ
ไฟล์ของท่าน ให้กด ▶

โปรแกรมจะถูกลบข้อมูลออก เมื่อได้ดำเนินการ
อย่างใดอย่างหนึ่งดังต่อไปนี้:

- การเปลี่ยนฟังก์ชัน
- การปิดเครื่อง
- การถอดสายไฟฟ้า AC ออก
- การเปิดภาคใส่แผ่นดิสก์

เมื่อต้องการเล่น โปรแกรมเดิมอีกครั้ง ให้กด ▶

เมื่อต้องการยกเลิกโหมดเล่นตามโปรแกรม
กด PLAY MODE

เมื่อต้องการลบขั้นตอนสุดท้ายออกจาก
รายการโปรแกรม

กด CLEAR เมื่อหยุดเล่น

การฟังวิทยุ

- กด **FUNCTION** ซ้ำหลาย ๆ ครั้ง จนกว่าข้อความ“FM”จะปรากฏบนจอแสดงผล
- ทำการจูน

สำหรับการสแกนอัตโนมัติ
กด TUNING MODE ซ้ำหลาย ๆ ครั้ง จนกว่าข้อความ “AUTO” จะปรากฏบนจอแสดงผล จากนั้นกด TUNING+/- การสแกนจะหยุดโดยอัตโนมัติ เมื่อพบสถานีวิทยุ



หากการสแกนไม่หยุดทำงาน ให้กด ■ เพื่อหยุดการสแกน จากนั้นให้ทำการจูนด้วยตนเอง (ด้านล่าง)

สำหรับการจูนด้วยตนเอง
กด TUNING MODE ซ้ำหลาย ๆ ครั้ง จนกว่าข้อความ “MANUAL” จะปรากฏบนจอแสดงผล จากนั้นกด TUNING+/- ซ้ำหลายๆ ครั้ง เพื่อจูนหาสถานีวิทยุที่ต้องการ

ในกรณีที่ท่านจูนหาสถานีวิทยุที่มีบริการ RDS ชื่อสถานีวิทยุจะปรากฏอยู่บนจอแสดงผล (ยกเว้นรุ่นของอเมริกาเหนือ)

คำแนะนำ

เมื่อต้องการลดเสียงรบกวนเนื่องจากสถานีวิทยุ FM สเตอริโอซึ่งมีสัญญาณไม่ชัดเจน ให้กด REPEAT/FM MODE ซ้ำหลายๆ ครั้งจนกว่าข้อความ “MONO” จะปรากฏบนจอแสดงผล เพื่อเปิดการรับสัญญาณสเตอริโอ ท่านจะสามารถฟังเสียงแบบสเตอริโอได้ แต่การรับสัญญาณจะดีขึ้น

การตั้งสถานีวิทยุไว้

- จูนหาสถานีวิทยุที่ต้องการ
- กด **TUNER MEMORY** เพื่อเลือกโหมดหน่วยความจำจูนเนอร์



- กด **PRESET+/-** ซ้ำหลายๆ ครั้ง เพื่อเลือกหมายเลขที่ตั้งไว้ตามที่ต้องการ หากมีการกำหนดหมายเลขที่ตั้งไว้และท่านได้เลือกให้สถานีวิทยุอื่นไว้แล้ว สถานีวิทยุนั้นจะถูกแทนที่ด้วยสถานีวิทยุใหม่
- กด **+** เพื่อบันทึกสถานีวิทยุ

- ทำซ้ำตามขั้นตอนที่ 1 ถึง 4 เพื่อบันทึกสถานีวิทยุที่เหลือ

ท่านสามารถตั้งสถานีวิทยุ FM ไว้ได้ถึง 20 สถานีวิทยุที่ตั้งไว้จะได้รับการบันทึกข้อมูลไว้ประมาณครึ่งวัน แม้ว่าได้ถอดสายไฟฟ้า AC ออกแล้วหรือในกรณีที่ระบบไฟฟ้าเกิดขัดข้องก็ตาม

เมื่อต้องการเปิดฟังสถานีวิทยุที่ตั้งไว้

กด TUNING MODE ซ้ำหลายๆ ครั้ง จนกว่าข้อความ “PRESET” จะปรากฏบนจอแสดงผล จากนั้นกด PRESET+/- ซ้ำหลายๆ ครั้ง เพื่อเลือกหมายเลขที่ตั้งไว้ตามที่ต้องการ

ก่อนใช้งานอุปกรณ์ USB

สำหรับอุปกรณ์ USB ที่ใช้งานร่วมกันได้ 1 ชุดที่ “ข้อมูลเกี่ยวกับอุปกรณ์ที่ใช้งานร่วมกันได้” (หน้า 30)

ในกรณีที่ใช้อุปกรณ์ Apple ที่มีระบบนี้ ให้เชื่อมต่ออุปกรณ์ดังกล่าวผ่านการเชื่อมต่อ BLUETOOTH (หน้า 18) ไม่รองรับการใช้อุปกรณ์ Apple ผ่านการเชื่อมต่อ USB

หมายเหตุ

- ในกรณีที่จำเป็นต้องเชื่อมต่อผ่านสาย USB ให้ใช้สาย USB ที่มีให้มาพร้อมกับอุปกรณ์ USB สำหรับรายละเอียดเกี่ยวกับวิธีใช้งาน โปรดดูคู่มือการใช้งานที่มาพร้อมกับอุปกรณ์ USB
- อาจใช้เวลาเล็กน้อยก่อนที่ข้อความ “SEARCH” จะปรากฏบนจอแสดงผล โดยขึ้นอยู่กับประเภทของอุปกรณ์ USB ที่เชื่อมต่ออยู่
- ห้ามเชื่อมต่อเครื่องเสียงกับอุปกรณ์ USB ผ่านทาง USB ด้ว
- เมื่อมีการเชื่อมต่อกับอุปกรณ์ USB เครื่องเสียงจะอ่านไฟล์ทั้งหมดในอุปกรณ์ USB ถ้ามีไฟล์เดือหรือไฟล์จำนวนมากอยู่ในอุปกรณ์ USB เครื่องก็อาจใช้เวลาานจนกว่าจะอ่านข้อมูลจากอุปกรณ์ USB เสร็จ
- สำหรับอุปกรณ์ USB ที่เชื่อมต่ออยู่บางอุปกรณ์ อาจมีการหน่วงเวลาก่อนที่เครื่องเสียงนี้จะทำงาน
- ไม่รับประกันว่าจะสามารถให้กับซอฟต์แวร์การเข้ารหัส/การเขียนทุกประเภทได้ หากไฟล์เสียงในอุปกรณ์ USB ได้รับการเข้ารหัสตั้งแต่เริ่มต้นด้วยซอฟต์แวร์ที่ไม่สามารถใช้งานร่วมกันได้ ไฟล์เหล่านั้นอาจทำให้เกิดเสียงรบกวนหรือเสียงสะดุดหรือเครื่องอาจไม่เล่นแต่อย่างใด
- เครื่องเสียงนี้ไม่รองรับทุกฟังก์ชันการทำงานซึ่งมีอยู่ในอุปกรณ์ USB ที่เชื่อมต่ออยู่ในทุกกรณี
- อาจถอดอุปกรณ์ USB ออกในขณะที่เครื่องเสียงกำลังถ่ายโอนหรือลบข้อมูล การกระทำดังกล่าวอาจส่งผลให้ข้อมูลในอุปกรณ์ USB เสียหายหรืออุปกรณ์ USB เกิดขรุขระเสียหายได้

การใช้ระบบเพื่อซาร์จแบตเตอรี่

ท่านสามารถใช้เครื่องเสียงนี้เป็นที่ซาร์จแบตเตอรี่สำหรับอุปกรณ์ USB ซึ่งมีฟังก์ชันที่สามารถซาร์จใหม่ได้

ต่ออุปกรณ์ USB เข้ากับช่องต่อ ๕ (USB)

การซาร์จจะเริ่มขึ้นเมื่อมีการเชื่อมต่ออุปกรณ์ USB เข้ากับช่องต่อ ๕ (USB) สำหรับรายละเอียด โปรดดูคู่มือการใช้งานสำหรับอุปกรณ์ USB ของท่าน

การถ่ายโอนดนตรีจาก

แผ่นดิสก์

ท่านสามารถถ่ายโอนดนตรีจากแผ่นดิสก์ (แผ่น CD-DA หรือแผ่น MP3) ไปยังอุปกรณ์ USB ตามรูปแบบการใช้งานดังต่อไปนี้:

- การถ่ายโอน CD SYNC: ถ่ายโอนแทร็ก CD-DA ทั้งหมดจากแผ่น CD-DA
- การถ่ายโอนไฟล์เดือ MP3: ถ่ายโอนไฟล์ MP3 ในไฟล์เดือที่ระบุจากแผ่น MP3
- การถ่ายโอน REC1: ถ่ายโอนแทร็กหรือไฟล์ MP3 ที่กำลังเล่นอยู่ในปัจจุบันจากแผ่นดิสก์

- 1 กด FUNCTION ซ้ำหลาย ๆ ครั้ง จนกว่าข้อความ “CD” จะปรากฏบนจอแสดงผล
- 2 ต่ออุปกรณ์ USB เข้ากับช่องต่อ ๕ (USB)
- 3 ใส่แผ่นดิสก์ที่ต้องการถ่ายโอน
- 4 เตรียมการถ่ายโอน

ทำตามขั้นตอนจนถึงขั้นตอนที่ 5 ในกรณีที่มีการถ่ายโอน CD SYNC

สำหรับการถ่ายโอนไฟล์เดือ MP3

เมื่อต้องการถ่ายโอนไฟล์ MP3 ลงในไฟล์เดือที่ระบุ ให้กด +/- ซ้ำหลายๆ ครั้ง เพื่อเลือกไฟล์เดือตามที่ต้องการ จากนั้นเริ่มเล่นแล้วกด หนึ่งครั้ง

ตรวจสอบให้แน่ใจว่าเวลาเล่นที่ผ่านไปได้หยุดลงแล้วบนจอแสดงผล

สำหรับการถ่ายโอน REC1

กด ◀◀/▶▶ เพื่อเลือกแทร็คหรือไฟล์ MP3 ที่ต้องการถ่ายโอน จากนั้นให้เริ่มเล่น เมื่อต้องการถ่ายโอนไฟล์ MP3 ลงในโฟลเดอร์ที่ระบุ ให้กด □ +/- ซ้ำหลาย ครั้ง เพื่อเลือกโฟลเดอร์ตามที่ต้องการ จากนั้นกด ◀◀/▶▶ เพื่อเลือกไฟล์ MP3 ที่ต้องการถ่ายโอน จากนั้นเริ่มเล่น

5 กด REC TO USB

ข้อความ “READY” จะปรากฏบนจอแสดงผล

6 กด □

การถ่ายโอนจะเริ่มทำงาน จากนั้นข้อความ “USB REC” จะปรากฏบนจอแสดงผล อย่างไรก็ตาม ออต์ดอปอุปกรณ์ USB ออกจกกว่าการถ่ายโอนจะเสร็จสิ้น เมื่อการถ่ายโอนเสร็จสิ้น ข้อความ “COMPLETE” จะปรากฏบนจอแสดงผล และเครื่องเสียงก็จะสร้างไฟล์เสียงในรูปแบบ MP3 ขึ้นมา

เมื่อต้องการหยุดการถ่ายโอน

กด ■

กฎการสร้างโฟลเดอร์และไฟล์

ในระหว่างถ่ายโอนไปยังอุปกรณ์ USB เครื่องจะสร้างโฟลเดอร์ “MUSIC” ให้โดยตรงภายใต้ “ROOT” เครื่องจะสร้างโฟลเดอร์และไฟล์ต่างๆ ภายในโฟลเดอร์ “MUSIC” นี้ ตามวิธีการถ่ายโอนและแหล่งสื่อบันทึกดังต่อไปนี้:

การถ่ายโอน CD SYNC

แหล่งสื่อบันทึก	ชื่อโฟลเดอร์	ชื่อไฟล์
CD-DA	“CDDA001”*	“TRACK001”*

การถ่ายโอนโฟลเดอร์ MP3

แหล่งสื่อบันทึก	ชื่อโฟลเดอร์	ชื่อไฟล์
MP3	เหมือนกับแหล่งสื่อบันทึก	

การถ่ายโอน REC1

ต้นฉบับ	ชื่อโฟลเดอร์	ชื่อไฟล์
MP3	“MP3_REC1”	เหมือนกับแหล่งสื่อบันทึก
CD-DA	“CD_REC1”	“TRACK001”*

* หลังจากนั้นเครื่องจะกำหนดหมายเลขโฟลเดอร์และหมายเลขไฟล์ให้ตามลำดับ

หมายเหตุ

- เครื่องจะไม่ถ่ายโอนข้อมูล CD-TEXT ไปในไฟล์ MP3 ที่สร้างขึ้น เครื่องเสียงนี้ไม่รองรับมาตรฐาน CD-TEXT
- การถ่ายโอนจะยุติการทำงานโดยอัตโนมัติ ในกรณีดังต่อไปนี้:
 - พื้นที่หน่วยความจำของอุปกรณ์ USB ไม่เพียงพอในระหว่างถ่ายโอนข้อมูล
 - จำนวนไฟล์เสียงและโฟลเดอร์ในอุปกรณ์ USB ถึงขีดจำกัดสูงสุดที่เครื่องสามารถยอมรับได้
- หากโฟลเดอร์หรือไฟล์ที่กำลังถ่ายโอนมีอยู่ในอุปกรณ์ USB อยู่แล้วโดยใช้ชื่อเดียวกัน เครื่องจะเพิ่มหมายเลขลำดับต่อท้ายชื่อให้โดยไม่มีกรเขียนทับโฟลเดอร์หรือไฟล์ต้นฉบับ
- อย่าใช้ปุ่มบนรีโมทคอนโทรลหรือตัวเครื่องในระหว่างถ่ายโอนข้อมูลเพื่อป้องกันไม่ให้การถ่ายโอนหยุดทำงาน

หมายเหตุเกี่ยวกับเนื้อหาซึ่งมีการคุ้มครองลิขสิทธิ์ คนตรีที่ถ่ายโอนจะจำกัดไว้สำหรับการใช้งานส่วนตัวเท่านั้น การใช้งานคนตรีนอกเหนือจากข้อจำกัดนี้จะต้องได้รับอนุญาตจากเจ้าของลิขสิทธิ์

การเล่นไฟล์

เครื่องเสียงจะรองรับรูปแบบไฟล์เสียงต่อไปนี้:

- MP3: นามสกุลไฟล์ “.mp3”
- WMA: นามสกุลไฟล์ “.wma”

- 1 กด **FUNCTION** ซ้ำหลาย ๆ ครั้ง จนกว่าข้อความ “USB” จะปรากฏบนจอแสดงผล
- 2 ต่ออุปกรณ์ USB เข้ากับช่องต่อ **♫ (USB)**
- 3 กด **▶** เพื่อเริ่มเล่น
- 4 กด **VOL +/-** เพื่อปรับระดับเสียง

การดำเนินการอื่น ๆ

เมื่อต้องการ	ดำเนินการดังนี้
หยุดพักการเล่นชั่วคราว	กด II เมื่อต้องการเล่นต่อให้ชั่วคราว กด ▶
หยุดเล่น	กด ■ เมื่อต้องการเล่นต่อให้ กด ▶ ¹⁾ เมื่อต้องการยกเลิกการเล่นต่อ ให้กด ■ สองครั้ง
เลือกไฟล์เดออร์	กด □ +/- ซ้ำหลายๆ ครั้ง
เลือกไฟล์	กด ◀◀/▶▶
ค้นหาตำแหน่งในไฟล์	กดปุ่ม ◀◀/▶▶ ค้างไว้ในระหว่างเล่น และปล่อยปุ่มนี้อีกครั้ง เมื่อถึงตำแหน่งที่ต้องการ
เลือก เล่นซ้ำ	กด REPEAT/FM MODE ซ้ำหลายๆ ครั้ง จนกว่าข้อความ “REP ONE” ²⁾ , “REP FLDR” ³⁾ , “REP ALL” ⁴⁾ หรือ “REP OFF” ⁵⁾ จะปรากฏบนจอแสดงผล
เปลี่ยนโหมดการเล่น	กด PLAY MODE ซ้ำหลายๆ ครั้ง ในขณะที่อุปกรณ์ USB หยุดทำงาน ท่านสามารถเลือกเป็นโหมดเล่นปกติ (“FLDR” สำหรับไฟล์ทุกไฟล์ในโฟลเดอร์ในอุปกรณ์ USB) โหมดสุ่มเล่น (“SHUF” หรือ “FLDRSHUF” สำหรับการสุ่มเล่นไฟล์เดออร์) หรือโหมดเล่นตาม โปรแกรม (“PROGRAM”)

- ¹⁾ ในระหว่างเล่นไฟล์ VBR MP3/WMA เครื่องเสียงอาจเริ่มเล่นใหม่จากตำแหน่งที่แตกต่างกัน
- ²⁾ “REP ONE”: เล่นซ้ำไฟล์ปัจจุบัน
- ³⁾ “REP FLDR”: เล่นซ้ำโฟลเดอร์ปัจจุบัน
- ⁴⁾ “REP ALL”: เล่นซ้ำไฟล์ทั้งหมดในอุปกรณ์ USB
- ⁵⁾ “REP OFF”: ปิด เล่นซ้ำ

หมายเหตุ

- เครื่องเสียงนี้ไม่สามารถเล่นไฟล์เสียงในอุปกรณ์ USB ในกรณีดังต่อไปนี้
 - เมื่อไฟล์เสียงทั้งหมดในอุปกรณ์ USB มีจำนวนมากกว่า 999 ไฟล์
 - เมื่อโฟลเดอร์ในอุปกรณ์ USB มีจำนวนมากกว่า 256 โฟลเดอร์ (รวมโฟลเดอร์ “ROOT” และโฟลเดอร์ว่าง)จำนวนเหล่านี้อาจแตกต่างกัน โดยขึ้นอยู่กับโครงสร้างของไฟล์และโฟลเดอร์ ห้ามบันทึกไฟล์ประเภทอื่นๆ หรือโฟลเดอร์ที่ไม่สำคัญไว้ในอุปกรณ์ USB ที่มีไฟล์เสียงอยู่
- เครื่องเสียงนี้สามารถเล่นในระดับความลึกของโฟลเดอร์ได้เพียง 8 โฟลเดอร์เท่านั้น
- ไฟล์และโฟลเดอร์จะแสดงข้อมูลตามลำดับการสร้างในอุปกรณ์ USB
- โฟลเดอร์ที่ไม่มีไฟล์เสียงจะถูกข้าม
- แม้ว่าชื่อไฟล์มีนามสกุลไฟล์ที่ถูกตัดและไฟล์นี้แตกต่างจากไฟล์จริงก็ตาม แต่เครื่องเสียงอาจส่งเสียงรบกวนหรืออาจส่งผลให้เครื่องเสียงหายไป

เมื่อต้องการลบไฟล์หรือโฟลเดอร์เสียงออกจากอุปกรณ์ USB

- 1 กด **FUNCTION** ซ้ำหลาย ๆ ครั้ง จนกว่าข้อความ “USB” จะปรากฏบนจอแสดงผล
- 2 ต่ออุปกรณ์ USB เข้ากับช่องต่อ **♫ (USB)**
- 3 กด **◀◀/▶▶** หรือ **□ +/-** ซ้ำหลาย ๆ ครั้ง เพื่อเลือกไฟล์หรือโฟลเดอร์เสียงที่ต้องการลบ จากนั้นเริ่มเล่น
- 4 กด **OPTIONS**
- 5 กด **↔/+** ซ้ำหลาย ๆ ครั้ง เพื่อเลือก “ERASE” จากนั้นกด **+**
- 6 กด **↔/+** เพื่อเลือก “FOLDER” หรือ “FILE” จากนั้นกด **+** ข้อความ “ERASE??” จะกะพริบในจอแสดงผล
- 7 กด **+**
เมื่อการลบเสร็จสิ้น ข้อความ “COMPLETE” จะปรากฏบนจอแสดงผล

การสร้างโปรแกรมของตัวเอง (เล่นตามโปรแกรม)

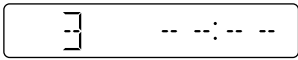
- กด **FUNCTION** ซ้ำหลายๆ ครั้ง จนกว่าข้อความ “USB” จะปรากฏบนจอแสดงผล
 - เลือกโหมดการเล่น
กด **PLAY MODE** ซ้ำหลายๆ ครั้ง จนกว่าข้อความ “PROGRAM” จะปรากฏบนจอแสดงผลในระหว่างการเล่นชุดทำงาน
 - เลือกหมายเลขไฟล์ที่ต้องการ
กด **◀◀/▶▶** ซ้ำหลายๆ ครั้ง จนกว่าหมายเลขไฟล์ที่ต้องการจะปรากฏบนจอแสดงผล
- 
- หมายเลขไฟล์ที่เลือกไว้

เมื่อตั้งโปรแกรมไฟล์ MP3/WMA ไว้ในไฟล์คอร์ที่ระบุ ให้กด **□ +/-** ซ้ำหลายๆ ครั้ง เพื่อเลือกไฟล์คอร์ที่ต้องการ จากนั้นเลือกไฟล์ที่ต้องการ

- ตั้งโปรแกรมไฟล์ที่เลือกไว้
กด **□ +** เพื่อใส่ไฟล์ที่เลือกไว้
- ทำซ้ำตามขั้นตอนที่ 3 ถึง 4 เพื่อตั้งโปรแกรมไฟล์เพิ่มเติมรวมทั้งหมดได้สูงสุดถึง 64 ไฟล์
- เมื่อต้องการเล่นโปรแกรมไฟล์ของท่านให้กด **▶**
โปรแกรมจะถูกลบข้อมูลออก เมื่อได้ดำเนินการอย่างใดอย่างหนึ่งดังต่อไปนี้:
 - การเปลี่ยนฟังก์ชัน
 - การปิดเครื่อง
 - การถอดสายไฟฟ้า AC ออกเมื่อต้องการเล่นโปรแกรมเดิมอีกครั้ง ให้กด **▶**

เมื่อต้องการยกเลิกโหมดเล่นตามโปรแกรม
กด **PLAY MODE**

เมื่อต้องการลบขั้นตอนสุดท้ายออกจากรายการโปรแกรม
กด **CLEAR** เมื่อหยุดเล่น

BLUETOOTH

เกี่ยวกับเทคโนโลยีไร้สาย BLUETOOTH

เทคโนโลยีไร้สาย BLUETOOTH เป็นเทคโนโลยีไร้สายแบบระยะใกล้ที่ช่วยให้อุปกรณ์ดิจิทัลต่างๆ สามารถสื่อสารข้อมูลผ่านระบบไร้สายระหว่างกันได้ เทคโนโลยีไร้สาย BLUETOOTH จะสามารถทำงานได้ในระยะประมาณ 10 เมตร

เวอร์ชัน โปรไฟล์ และตัวแปลงสัญญาณ BLUETOOTH ที่รองรับ

สำหรับรายละเอียด โปรดดูที่ “ส่วน BLUETOOTH” (หน้า 38)

เกี่ยวกับไฟแสดงสถานะ BLUETOOTH

ไฟแสดงสถานะ BLUETOOTH ที่ตัวเครื่องจะติดสว่างหรือกะพริบเป็นสีน้ำเงิน เพื่อแสดงสถานะของ BLUETOOTH

สถานะของเครื่องเสียง	สถานะของไฟแสดงสถานะ
BLUETOOTH พร้อมใช้งาน	กะพริบช้าๆ
BLUETOOTH กำลังจับคู่	กะพริบอย่างรวดเร็ว
BLUETOOTH เชื่อมต่อสำเร็จแล้ว	ติดสว่าง

การจับคู่เครื่องเสียงนี้กับ อุปกรณ์ BLUETOOTH

การจับคู่เป็นการดำเนินการซึ่งอุปกรณ์ BLUETOOTH จะทำการลงทะเบียนระหว่างอุปกรณ์ดังกล่าวไว้ล่วงหน้า เมื่อได้ดำเนินการจับคู่ไว้แล้วก็ไม่จำเป็นต้องจับคู่อีก

หากอุปกรณ์ของท่านเป็นโทรศัพท์สมาร์ตโฟนที่สามารถใช้ระบบ NFC ได้ก็ไม่จำเป็นต้องทำตามขั้นตอนการจับคู่ด้วยตนเอง (ดูที่ “การเชื่อมต่อ BLUETOOTH ด้วยเพียงสัมผัสเดียวโดย NFC” (หน้า 19))

1 วางอุปกรณ์ BLUETOOTH ให้ห่างจาก
เครื่องเสียงในระยะไม่เกิน 1 เมตร

2 กด BLUETOOTH ที่ตัวเครื่อง เพื่อเลือก
ฟังก์ชัน BLUETOOTH

ข้อความ “BT AUDIO” จะปรากฏบนจอแสดงผล

คำแนะนำ

- ในกรณีที่ไม่มีข้อมูลการจับคู่อยู่ในเครื่องเสียง (ตัวอย่างเช่น เมื่อใช้ฟังก์ชัน BLUETOOTH เป็นครั้งแรกหลังจากซื้อเครื่องเสียง) ข้อความ “PAIRING” จะกะพริบบนจอแสดงผล และเครื่องเสียงก็จะเข้าสู่โหมดการจับคู่โดยอัตโนมัติ ในกรณีนี้ ให้ทำตามขั้นตอนจนถึงขั้นตอนที่ 4
- หากการเชื่อมต่อ BLUETOOTH สำเร็จแล้ว ให้ยุติการเชื่อมต่อ BLUETOOTH (หน้า 19)

3 กด BLUETOOTH ที่ตัวเครื่องค้างไว้
ตั้งแต่ 3 วินาทีขึ้นไป

ข้อความ “PAIRING” จะกะพริบบนจอแสดงผล

4 ทำตามขั้นตอนการจับคู่อุปกรณ์
BLUETOOTH

สำหรับรายละเอียด โปรดดูคู่มือการใช้งานสำหรับ
อุปกรณ์ BLUETOOTH ของท่าน

5 เลือก “MHC-V11” บนจอแสดงผลของ
อุปกรณ์ BLUETOOTH

หมายเหตุ

หากอุปกรณ์ BLUETOOTH กำหนดให้ใช้หมายเลขรหัสผ่าน ให้ใส่ “0000” “หมายเลขรหัสผ่าน (Passkey)” อาจเรียกว่า “รหัสปลดล็อก (Passcode)”, “รหัส PIN (PIN code)”, “หมายเลข PIN (PIN number)” หรือ “รหัสผ่าน (Password)”

6 ทำการเชื่อมต่อ BLUETOOTH กับ
อุปกรณ์ BLUETOOTH

เมื่อการจับคู่เสร็จสิ้นและทำการเชื่อมต่อ BLUETOOTH สำเร็จแล้ว ข้อความ “BT AUDIO” จะปรากฏบนจอแสดงผล การเชื่อมต่ออาจเริ่มต้นโดยอัตโนมัติหลังจากการจับคู่เสร็จสิ้น ทั้งนี้ขึ้นอยู่กับอุปกรณ์ BLUETOOTH

หมายเหตุ

- ท่านสามารถจับคู่อุปกรณ์ BLUETOOTH ได้สูงสุดถึง 8 ตัว หากมีการจับคู่อุปกรณ์ BLUETOOTH ตัวที่ 9 อุปกรณ์ที่จับคู่ไว้นานที่สุดจะถูกถอดออก
- หากท่านต้องการจับคู่กับอุปกรณ์ BLUETOOTH อีกตัวหนึ่ง ให้ทำตามขั้นตอนที่ 1 ถึง 6 ซ้ำ

เมื่อต้องการยกเลิกการจับคู่

กด BLUETOOTH ที่ตัวเครื่อง

การลบข้อมูลการลงทะเบียนการจับคู่ทั้งหมด

เมื่อต้องการลบข้อมูลการลงทะเบียนการจับคู่ทั้งหมด ควรรีเซ็ตเครื่องเสียงให้เป็นค่าเริ่มต้นจากโรงงานดูที่ “การรีเซ็ตเครื่อง” (หน้า 34)

การฟังดนตรีผ่านอุปกรณ์

BLUETOOTH

ท่านสามารถใช้งานอุปกรณ์ BLUETOOTH ได้โดยต่อเครื่องเสียงเข้ากับอุปกรณ์ BLUETOOTH โดยใช้ AVRCP

ตรวจสอบรายละเอียดต่อไปนี้ก่อนทำการเล่นดนตรี:

- เปิดใช้งานฟังก์ชัน BLUETOOTH ของอุปกรณ์ BLUETOOTH
- ได้ทำการจับคู่เสร็จเรียบร้อยแล้ว (หน้า 18)

เมื่อเครื่องเสียงและอุปกรณ์ BLUETOOTH เชื่อมต่อกันแล้ว ท่านก็สามารถควบคุมการเล่นได้โดยกด **▶**, **⏮**, **■** และ **▶▶**

1 กด BLUETOOTH ที่ตัวเครื่อง เพื่อเลือกฟังก์ชัน BLUETOOTH

ข้อความ "BT AUDIO" จะปรากฏบนจอแสดงผล

2 ทำการเชื่อมต่อกับอุปกรณ์ BLUETOOTH

เครื่องเสียงจะเชื่อมต่อกับอุปกรณ์ BLUETOOTH ที่เชื่อมต่อไว้ล่าสุด โดยอัตโนมัติ

ทำการเชื่อมต่อ BLUETOOTH จากอุปกรณ์ BLUETOOTH หากไม่สามารถเชื่อมต่อกับอุปกรณ์ดังกล่าวได้

3 กด **▶** เพื่อเริ่มเล่น

โดยขึ้นอยู่กับอุปกรณ์ BLUETOOTH

- ท่านอาจต้องกด **▶** สองครั้ง
- ท่านอาจต้องเริ่มเล่นแหล่งกำเนิดเสียงผ่านอุปกรณ์ BLUETOOTH

4 ปรับระดับเสียง

ปรับระดับเสียงของอุปกรณ์ BLUETOOTH ก่อน หากระดับเสียงยังคงเบาเกินไป ให้ปรับระดับเสียงที่ตัวเครื่องโดยใช้ VOL +/-

หมายเหตุ

หากท่านพยายามเชื่อมต่ออุปกรณ์ BLUETOOTH อีกตัวหนึ่งเข้ากับเครื่องเสียง เครื่องจะยกเลิกการเชื่อมต่อกับอุปกรณ์ BLUETOOTH ที่กำลังเชื่อมต่ออยู่

เมื่อต้องการยุติการเชื่อมต่อ BLUETOOTH

1 กด OPTIONS

2 กด **↕** ซ้ำหลาย ๆ ครั้ง เพื่อเลือก "DISCONNECT" จากหน้าจอ **+**

เนื่องจากขึ้นอยู่กับอุปกรณ์ BLUETOOTH นั้นๆ เครื่องเสียงจึงอาจยุติการเชื่อมต่อ BLUETOOTH โดยอัตโนมัติ เมื่อคุณหยุดเล่น

การเชื่อมต่อ BLUETOOTH ด้วยเพียงสัมผัสเดียวโดย NFC

NFC (Near Field Communication (การสื่อสารระยะใกล้)) เป็นเทคโนโลยีที่ช่วยให้อุปกรณ์ต่างๆ สื่อสารระยะใกล้โดยมีระบบไร้สาย เช่น โทรศัพท์สมาร์ตโฟน และแท็บเล็ต IC

เมื่อท่านนำโทรศัพท์สมาร์ตโฟนที่สามารถใช้ระบบ NFC ได้สัมผัสกับตัวเครื่อง เครื่องเสียงจะมีการทำงานโดยอัตโนมัติดังนี้:

- เปิดใช้งานฟังก์ชัน BLUETOOTH
- ทำการจับคู่และเชื่อมต่อ BLUETOOTH ให้เสร็จเรียบร้อย

โทรศัพท์สมาร์ตโฟนที่สามารถใช้งานได้
โทรศัพท์สมาร์ตโฟนที่มีฟังก์ชัน NFC ติดตั้ง
มาให้ (OS: Android™ 2.3.3 หรือสูงกว่า
ยกเว้น Android 3.x)

หมายเหตุ

- เครื่องเสียงสามารถจับและเชื่อมต่อกับโทรศัพท์มือถือที่รองรับ NFC ได้ในเวลาเดียวกันเท่านั้น หากท่านพยายามเชื่อมต่อโทรศัพท์มือถือที่สามารถใช้ระบบ NFC ได้อีกเครื่องหนึ่งเข้ากับเครื่องเสียง เครื่องก็จะยกเลิกการเชื่อมต่อกับโทรศัพท์มือถือที่สามารถใช้ระบบ NFC ได้และกำลังเชื่อมต่ออยู่
- ท่านอาจต้องปิดฟังก์ชัน NFC ของสมาร์ทโฟนไว้ล่วงหน้า ทั้งนี้ขึ้นอยู่กับสมาร์ทโฟนที่รองรับ NFC ของท่าน สำหรับรายละเอียด โปรดดูคู่มือการใช้งานสำหรับสมาร์ทโฟนดังกล่าว

1 สัมผัสอุปกรณ์เคลื่อนที่ เช่น สมาร์ทโฟนหรือแท็บเล็ต ให้ตรงกับเครื่องหมาย N ที่ตัวเครื่องจนกว่าอุปกรณ์เคลื่อนที่ที่จะสั่น



ทำการเชื่อมต่อให้เสร็จสิ้น โดยทำตามคำแนะนำต่างๆ ที่ปรากฏอยู่ในโทรศัพท์มือถือ เมื่อสามารถเชื่อมต่อ BLUETOOTH ได้สำเร็จ ไฟแสดงสถานะ BLUETOOTH ที่ตัวเครื่องจะหยุดกะพริบและติดสว่าง ข้อความ “BT AUDIO” จะปรากฏบนจอแสดงผล

2 เริ่มการเล่นแหล่งกำเนิดเสียงในโทรศัพท์มือถือ

สำหรับรายละเอียด โปรดดูคู่มือการใช้งานสำหรับอุปกรณ์ BLUETOOTH ของท่าน

คำแนะนำ

หากไม่สามารถจับคู่และเชื่อมต่อ BLUETOOTH ได้ ให้ดำเนินการดังต่อไปนี้

- ถอดเคสออกจากโทรศัพท์มือถือ หากใช้เคสสำหรับโทรศัพท์มือถือที่มีจำหน่ายทั่วไป
- สัมผัสโทรศัพท์มือถือกับเครื่องขยายเสียงตัวเครื่องอีกครั้ง

เมื่อต้องการยุติการเชื่อมต่อ BLUETOOTH

สัมผัสโทรศัพท์มือถือกับเครื่องขยายเสียงตัวเครื่องอีกครั้ง

การเล่นกับตัวแปลงสัญญาณเสียงคุณภาพสูง (AAC/LDAC™)

เครื่องเสียงนี้สามารถรับข้อมูลที่เป็นรูปแบบตัวแปลงสัญญาณ AAC หรือ LDAC จากอุปกรณ์ BLUETOOTH ได้ รูปแบบตัวแปลงสัญญาณนี้จะทำให้การเล่นมีคุณภาพเสียงที่สูงขึ้น

เครื่องเสียงนี้ตั้งค่าเริ่มต้นเป็น “AUTO” หากต้องการให้เครื่องดำเนินการตามการเปลี่ยนแปลงการตั้งค่านี้ ท่านต้องยุติการเชื่อมต่อ BLUETOOTH (หน้า 19) จากนั้นให้ทำการเชื่อมต่อ BLUETOOTH อีกครั้ง

1 กด BLUETOOTH ที่ตัวเครื่อง เพื่อเลือกฟังก์ชัน BLUETOOTH

ข้อความ “BT AUDIO” จะปรากฏบนจอแสดงผล

2 กด OPTIONS

3 กด \leftarrow/\rightarrow ซ้ำหลาย ๆ ครั้ง เพื่อเลือก “BT:CODEC” จากนั้นกด $\left[\oplus \right]$

4 กด $\blacktriangleleft/\blacktriangleright$ ซ้ำหลาย ๆ ครั้ง เพื่อเลือกการตั้งค่า จากนั้นกด $\boxed{+}$

- AUTO: เครื่องเสียงจะตรวจหาตัวแปลงสัญญาณที่ใช้ในอุปกรณ์ของแหล่งกำเนิดและเลือกตัวแปลงสัญญาณที่เหมาะสมให้โดยอัตโนมัติจาก “SBC”, “AAC*” หรือ “LDAC*”
 - SBC: เครื่องเสียงจะใช้ “SBC” ทุกครั้ง โดยไม่คำนึงว่าตัวแปลงสัญญาณในอุปกรณ์ของแหล่งกำเนิดจะเป็นประเภทใด
- * ท่านสามารถใช้งานได้เฉพาะ เมื่ออุปกรณ์ BLUETOOTH ของท่านรองรับการใช้งานตัวแปลงสัญญาณนี้

หมายเหตุ

ท่านสามารถเพลิดเพลินกับเสียงที่มีคุณภาพสูงขึ้นได้เมื่ออุปกรณ์ของแหล่งกำเนิดรองรับการใช้งานกับ AAC/LDAC และได้ตั้งค่าฟังก์ชันนี้เป็น “AUTO” แต่เสียงอาจจะรบกวนได้ โดยขึ้นอยู่กับสภาพการสื่อสาร BLUETOOTH หากสถานการณ์นี้เกิดขึ้น ให้ตั้งค่าฟังก์ชันเป็น “SBC”

LDAC เป็นเทคโนโลยีการเข้ารหัสเสียงซึ่งพัฒนาโดยบริษัท Sony โดยจะช่วยให้การส่งผ่านเนื้อหาที่เป็นข้อมูลเสียงแบบความละเอียดสูง (Hi-Res) ผ่านการเชื่อมต่อ BLUETOOTH LDAC ซึ่งแตกต่างจากเทคโนโลยีการเข้ารหัสที่สามารถทำงานร่วมกันได้กับ BLUETOOTH ประเภทอื่นๆ เช่น SBC จะทำงาน โดยไม่ต้องแปลงกลับเนื้อหาที่เป็นข้อมูลเสียงแบบ Hi-Res แต่อย่างใด¹⁾ นอกจากนี้ ยังอนุญาตให้ส่งผ่านข้อมูลมากกว่า²⁾ เทคโนโลยีอื่นๆ ถึงสามเท่าโดยประมาณ ผ่านเครือข่ายระบบไร้สาย BLUETOOTH ซึ่งให้คุณภาพเสียงที่ดียิ่งขึ้นโดยใช้การเข้ารหัสที่มีประสิทธิภาพและการรวมข้อมูลที่ปรับให้เหมาะสมอีกด้วย

¹⁾ ไม่ครอบคลุมเนื้อหาของรูปแบบ DSD

²⁾ เปรียบเทียบกับ SBC (Sub Band Codec) เมื่อเลือกอัตราบิตเท่ากับ 990 kbps (96/48 kHz) หรือ 909 kbps (88.2/44.1 kHz)

การตั้งค่าโหมดสแตนด์บาย

BLUETOOTH

โหมดสแตนด์บาย BLUETOOTH จะช่วยให้สามารถเปิดเครื่องเสียงได้โดยอัตโนมัติ เมื่อท่านทำการเชื่อมต่อ BLUETOOTH กับอุปกรณ์ BLUETOOTH

1 กด OPTIONS

2 กด $\blacktriangleleft/\blacktriangleright$ ซ้ำหลาย ๆ ครั้ง เพื่อเลือก “BT:STBY” จากนั้นกด $\boxed{+}$

3 กด $\blacktriangleleft/\blacktriangleright$ ซ้ำหลาย ๆ ครั้ง เพื่อเลือกการตั้งค่า จากนั้นกด $\boxed{+}$

- ON: เครื่องเสียงจะเปิดทำงานโดยอัตโนมัติ แม้จะอยู่ในโหมดสแตนด์บายก็ตาม
- OFF: ปิดใช้งานฟังก์ชันนี้

คำแนะนำ

ปิดใช้งานโหมดสแตนด์บายของ BLUETOOTH เพื่อลดการบริโภคพลังงานในโหมดสแตนด์บาย (โหมดประหยัด)

การเปิดหรือปิดสัญญาณ BLUETOOTH

ท่านสามารถเชื่อมต่อกับเครื่องเสียงจากอุปกรณ์ BLUETOOTH ที่จับคู่ไว้ได้ในทุกฟังก์ชัน เมื่อตั้งค่าสัญญาณ BLUETOOTH ของเครื่องเป็นเปิด เครื่องจะเปิดสัญญาณ BLUETOOTH ไว้ตามค่าเริ่มต้น ใช้ปุ่มที่ตัวเครื่องเพื่อดำเนินการตามขั้นตอนดังกล่าว

กด ■ และ TUNING- ค้างไว้ประมาณ 5 วินาที

ข้อความ “BT ON” หรือ “BT OFF” จะปรากฏบนจอแสดงผล

หมายเหตุ

ท่านไม่สามารถดำเนินการต่อไปนี้ได้ เมื่อปิดสัญญาณ BLUETOOTH:

- การจับคู่และ/หรือการเชื่อมต่อกับอุปกรณ์ BLUETOOTH
- การตั้งค่าตัวแปลงสัญญาณเสียง BLUETOOTH
- การตั้งค่าโหมดสเตอริโอ BLUETOOTH
- การใช้ “SongPal” ผ่าน BLUETOOTH

การใช้ “SongPal” ผ่าน BLUETOOTH

เกี่ยวกับแอป



ท่านสามารถสั่งงานเครื่องเสียงโดยใช้แอปฟรี “SongPal” ซึ่งพร้อมให้ดาวน์โหลดมาใช้งานได้จากทั้ง Google Play และ App Store ค้นหา “SongPal” หรือสแกนรหัสสองมิติด้านล่าง จากนั้นดาวน์โหลดแอปนี้เพื่อเรียนรู้เพิ่มเติมเกี่ยวกับคุณลักษณะที่ช่วยอำนวยความสะดวก



หมายเหตุ

- หากแอปพลิเคชัน “SongPal” ทำงานไม่ถูกต้อง ให้ยุติการเชื่อมต่อ BLUETOOTH (หน้า 19) แล้วทำการเชื่อมต่อ BLUETOOTH อีกครั้ง จนกว่าการเชื่อมต่อ BLUETOOTH จะทำงานได้ตามปกติ
- รูปแบบการทำงานของ “SongPal” ที่ท่านสามารถใช้งานได้จะแตกต่างกัน โดยขึ้นอยู่กับอุปกรณ์ที่ใช้เชื่อมต่อ
- ข้อมูลจำเพาะและการออกแบบของแอปพลิเคชันอาจเปลี่ยนแปลงได้โดยไม่แจ้งให้ทราบ

การปรับเสียง

เมื่อต้องการ	ดำเนินการดังนี้
ปรับระดับเสียง	กด VOL +/-
ทำให้เสียงมีไดนามิกมากขึ้น	กด MEGA BASS ซ้ำหลายๆ ครั้ง จนกว่าข้อความ "BASS ON" จะปรากฏบนจอแสดงผล
ตั้งเอฟเฟกต์เสียง	กด EQ ซ้ำหลายๆ ครั้ง จนกว่าเอฟเฟกต์เสียงตามที่ต้องการจะปรากฏขึ้น

การสร้างบรรยากาศงานเลี้ยง (DJ EFFECT)

ไม่สามารถใช้ DJ EFFECT ในขณะที่ไมโครโฟนเชื่อมต่ออยู่กับตัวเครื่องได้ หากไมโครโฟนเชื่อมต่ออยู่ให้ถอดออกก่อนใช้ DJ EFFECT ใช้ปุ่มบนตัวเครื่องเพื่อดำเนินการตามขั้นตอนดังกล่าว

1 กดปุ่มต่อไปให้ เพื่อเลือกประเภทเอฟเฟกต์

- FLANGER: สร้างเอฟเฟกต์เสียงแบบแฟลนจิ่ง ซึ่งให้เสียงลักษณะเหมือนกับเสียงกระหึ่มของเครื่องบินเจ็ต
- ISOLATOR: แยกย่านความถี่โดยละเอียด โดยปรับแต่งย่านความถี่อื่นๆ ตัวเลือกนี้มีประโยชน์ในกรณีที่ต้องการเน้นที่เสียงร้อง

2 หมุนปุ่มหมุน VOLUME/DJ CONTROL เพื่อปรับระดับเอฟเฟกต์

เมื่อต้องการปิดเอฟเฟกต์

กด DJ OFF

หมายเหตุ

- DJ EFFECT จะปิดโดยอัตโนมัติ เมื่อดำเนินการดังต่อไปนี้:
 - ปิดเครื่อง
 - เปิดใช้งานหรือปิดใช้งานฟังก์ชันเครือข่ายงานเลี้ยง
 - เชื่อมต่อ ไมโครโฟนเข้ากับช่องต่อ MIC 1 หรือ MIC 2 บนตัวเครื่อง
- DJ EFFECT จะไม่ส่งผลกระทบต่อไฟล์เสียงที่ถ่ายโอน เครื่องจะสร้างไฟล์เสียงที่ถ่ายโอนโดยไม่มี DJ EFFECT แม้ว่าได้เปิดใช้งานเอฟเฟกต์นี้แล้วก็ตาม
- ท่านไม่สามารถใช้ปุ่มหมุน VOLUME/DJ CONTROL ที่ตัวเครื่องเพื่อปรับระดับเสียง เมื่อเปิดใช้งาน DJ EFFECT กด VOL +/- บนรีโมทคอนโทรล เพื่อปรับระดับเสียง

การใช้ฟังก์ชันเครือข่ายงานเสียง

ท่านสามารถเชื่อมต่อเครื่องเสียงหลายเครื่องเข้าด้วยกันเป็นระบบเครือข่าย เพื่อสร้างบรรยากาศงานเสียงที่น่าสนใจมากขึ้น และเพื่อให้เสียงที่ออกมาสูงขึ้น

เครื่องเสียงที่เปิดใช้งานไว้ในเครือข่ายจะเป็น “เครื่องแม่ข่ายงานเสียง” และแบ่งปันดนตรีร่วมกัน เครื่องเสียงเครื่องอื่นๆ จะทำหน้าที่เป็น “เครื่องลูกข่ายงานเสียง” และเล่นดนตรีเดียวกันกับที่ “เครื่องแม่ข่ายงานเสียง” กำลังเล่นอยู่

การติดตั้งระบบเครือข่ายงานเสียง

ติดตั้งระบบเครือข่ายงานเสียงได้โดยเชื่อมต่อเครื่องเสียงทุกเครื่องเข้าด้วยกันด้วยสายสัญญาณเสียง (ไม่ได้ให้มาด้วย) ก่อนต่อเข้ากับสายสัญญาณต่างๆ โปรดตรวจสอบให้แน่ใจว่าได้ถอดสายไฟฟ้า AC ออกเรียบร้อยแล้ว

A ในกรณีที่เครื่องเสียงทั้งหมดมีฟังก์ชันเครือข่ายงานเสียงอยู่ภายในเครื่องอยู่แล้ว

ตัวอย่างเช่น: ในกรณีที่ทำการเชื่อมต่อ โดยใช้เครื่องเสียงเครื่องนี้เป็นเครื่องแรก

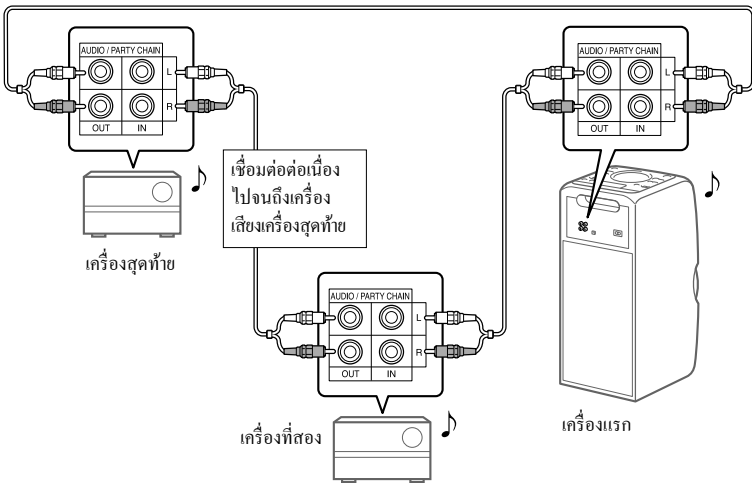

- เครื่องเสียงเครื่องสุดท้ายต้องต่อเข้ากับเครื่องเสียงเครื่องแรก
- เครื่องเสียงเครื่องใดเครื่องหนึ่งสามารถเป็นเครื่องแม่ข่ายงานเสียงได้
- ท่านสามารถเปลี่ยนเครื่องแม่ข่ายงานเสียงไปเป็นเครื่องเสียงเครื่องอื่นในเครือข่ายได้ สำหรับรายละเอียดโปรดดูที่ “เมื่อต้องการเลือกเครื่องแม่ข่ายงานเสียงเครื่องใหม่” (หน้า 26)
- ตรวจสอบให้แน่ใจว่าได้เลือกฟังก์ชันอื่นนอกเหนือจากฟังก์ชันเสียงเข้าแล้ว หากเลือกฟังก์ชันเสียงเข้า ก็จะสามารถเปิดใช้งานฟังก์ชันเครือข่ายงานเสียงได้

B ในกรณีที่เครื่องเสียงเครื่องใดเครื่องหนึ่งไม่มีฟังก์ชันเครือข่ายงานเสียงอยู่ภายในเครื่อง

ตัวอย่างเช่น: ในกรณีที่ทำการเชื่อมต่อโดยใช้เครื่องเสียงเครื่องนี้เป็นเครื่องแรก

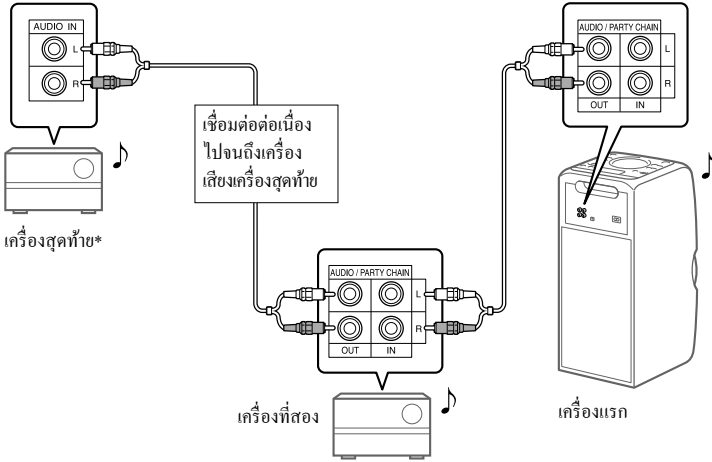

- * คอเครื่องเสียงที่ไม่มีฟังก์ชันเครือข่ายงานเสียงอยู่ภายในเครื่องไว้เป็นเครื่องสุดท้าย ตรวจสอบให้แน่ใจว่าได้เลือกฟังก์ชันเสียงเข้า ให้เครื่องเสียงเครื่องสุดท้ายนี้แล้ว
- เครื่องเสียงเครื่องสุดท้ายจะไม่ได้เชื่อมเข้ากับเครื่องเสียงเครื่องแรก
- ท่านต้องเลือกให้เครื่องเสียงเครื่องแรกเป็นเครื่องแม่ข่ายงานเสียง เพื่อให้เครื่องเสียงทุกเครื่องเล่นดนตรีเดียวกันเมื่อเปิดใช้งานฟังก์ชันเครือข่ายงานเสียง

การผลิตเฟลิกซ์กับระบบเครือข่ายงานเลี้ยง

- 1 เสียบสายไฟฟ้า AC แล้วเปิดเครื่องเสียงทุกเครื่อง
- 2 ปรับระดับเสียงของเครื่องเสียงแต่ละเครื่อง
- 3 เปิดใช้งานฟังก์ชันเครือข่ายงานเลี้ยงให้เครื่องเสียงที่จะใช้เป็นเครื่องแม่ข่ายงานเลี้ยง

ตัวอย่างเช่น: ในกรณีที่ใช้เครื่องเสียงเครื่องนี้เป็นเครื่องแม่ข่ายงานเลี้ยง

- ① กด FUNCTION ซ้ำหลาย ๆ ครั้ง เพื่อ

เลือกฟังก์ชันตามที่ต้องการ ในกรณีที่เชื่อมต่อโดยใช้ **A** (หน้า 24) อ่าเลือกฟังก์ชันเสียงเข้า หากคุณเลือกฟังก์ชันนี้ ท่านจะไม่สามารถเปิดใช้งานฟังก์ชันเครือข่ายงานเลี้ยงได้

- ② เริ่มเล่น แล้วกด MEGA BASS ที่ตัวเครื่องค้างไว้ จนกว่าข้อความ "PARTY CHAIN HOST" จะปรากฏบนจอแสดงผล

เครื่องแม่ข่ายงานเลี้ยงจะเริ่มต้นใช้งานระบบเครือข่ายงานเลี้ยง และเครื่องเสียงที่เหลือก็จะเป็นเครื่องลูกข่ายงานเลี้ยง โดยอัตโนมัติ เครื่องเสียงทุกเครื่องจะเล่นดนตรีเดียวกันกับที่เครื่องแม่ข่ายงานเลี้ยงกำลังเล่น

หมายเหตุ

- เนื่องจากจำนวนเครื่องเสียงทั้งหมดที่ได้เชื่อมต้อมีผลต่อการทำงาน เครื่องลูกข่ายงานเลี้ยงจึงอาจใช้เวลาช่วงหนึ่งก่อนที่จะเริ่มเล่นดนตรี
- การเปลี่ยนระดับเสียงและเอฟเฟ็คต์เสียงที่เครื่องแม่ข่ายงานเลี้ยงจะไม่ส่งผลกระทบต่ออีกจากเครื่องลูกข่ายงานเลี้ยง
- เมื่อท่านใช้ไมโครโฟนกับเครื่องแม่ข่ายงานเลี้ยง จะไม่มีเสียงออกมาจากเครื่องลูกข่ายงานเลี้ยงเครื่องต่างๆ
- เมื่อเครื่องเสียงเครื่องใดเครื่องหนึ่งในเครือข่ายกำลังถ่ายโอนผ่าน USB ให้รอจนกว่าเครื่องเสียงนั้นจะทำงานเสร็จสิ้นหรือหยุดการถ่ายโอนก่อนที่จะเปิดใช้งานฟังก์ชันเครือข่ายงานเลี้ยง
- สำหรับข้อมูลรายละเอียดเกี่ยวกับการใช้งานเครื่องเสียงอื่นๆ โปรดดูคู่มือการใช้งานของเครื่องเสียงนั้นๆ

เมื่อต้องการเลือกเครื่องแม่ข่ายงานเลี้ยงเครื่องใหม่

ทำตามขั้นตอนที่ 3 ของ "การผลิตเฟลิกซ์กับระบบเครือข่ายงานเลี้ยง" ซ้ำให้เครื่องที่จะใช้เป็นเครื่องแม่ข่ายงานเลี้ยงเครื่องใหม่ เครื่องแม่ข่ายงานเลี้ยงที่ใช้อยู่ในปัจจุบันก็จะกลายเป็นเครื่องลูกข่ายงานเลี้ยงโดยอัตโนมัติ เครื่องเสียงทุกเครื่องจะเล่นดนตรีเดียวกันกับที่เครื่องแม่ข่ายงานเลี้ยงเครื่องใหม่กำลังเล่นอยู่

หมายเหตุ

- ท่านสามารถเลือกเครื่องเสียงเครื่องอื่นเป็นเครื่องแม่ข่ายงานเลี้ยงเครื่องใหม่ได้ หลังจากที่ได้เปิดใช้งานฟังก์ชันเครือข่ายงานเลี้ยงของเครื่องเสียงทั้งหมดแล้ว
- หากเครื่องเสียงที่เลือกไว้ไม่กลายเป็นเครื่องแม่ข่ายงานเลี้ยงเครื่องใหม่หลังจากผ่านไปสองสัปดาห์ ให้ทำตามขั้นตอนที่ 3 ของ "การผลิตเฟลิกซ์กับระบบเครือข่ายงานเลี้ยง" ซ้ำอีกครั้ง

เมื่อต้องการเปิดใช้งานฟังก์ชันเครือข่ายงานเลี้ยง

หากใช้เครื่องเสียงเครื่องนี้เป็นเครื่องแม่ข่ายงานเลี้ยง ให้กด MEGA BASS ที่ตัวเครื่องค้างไว้ หากใช้เครื่องเสียงเครื่องอื่นเป็นเครื่องแม่ข่ายงานเลี้ยง ให้กด PARTY CHAIN ที่เครื่องแม่ข่ายงานเลี้ยง

หมายเหตุ

หากเครื่องไม่เปิดใช้งานฟังก์ชันเครือข่ายงานเลี้ยงหลังจากผ่านไปสองสัปดาห์ ให้ทำตามขั้นตอนวิธีการใช้งานข้างต้นเกี่ยวกับเครื่องแม่ข่ายงานเลี้ยงซ้ำอีกครั้ง

การร้องเพลงตามเสียงดนตรี: คาราโอเกะ

การเตรียมใช้งานสำหรับคาราโอเกะ

- 1 หมุนปรับ MIC LEVEL ที่ตัวเครื่องไปที่ MIN เพื่อลดระดับเสียงของไมโครโฟน

ช่วงระดับเสียงของไมโครโฟน

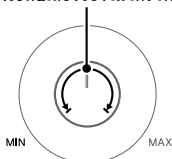

- 2 ต่อไมโครโฟนที่เป็นอุปกรณ์เสริมเข้ากับช่องสัญญาณ MIC 1 หรือ MIC 2 ที่ตัวเครื่อง

ต่อไมโครโฟนที่เป็นอุปกรณ์เสริมอีกหนึ่งตัวในกรณีที่ต้องการร้องเพลงคู่

- 3 เริ่มเล่นดนตรีและปรับระดับเสียงไมโครโฟน กด MIC ECHO ซ้ำหลายๆ ครั้ง เพื่อปรับเอฟเฟกต์เสียงเอ็กโก

- 4 เริ่มร้องเพลงตามเสียงดนตรี

หมายเหตุ

- โหมดคาราโอเกะจะเปิดใช้งานเมื่อต่อเข้ากับไมโครโฟน
- หากมีเสียงไมโครโฟนรบกวนเกิดขึ้น ให้ดำเนินการดังนี้:
 - นำไมโครโฟนออกห่างจากเครื่องเสียง
 - เปลี่ยนทิศทางของไมโครโฟน
 - ลดระดับเสียงของไมโครโฟน
 - กด VOL – เพื่อลดระดับเสียงหรือกด MIC ECHO ซ้ำหลายๆ ครั้ง เพื่อปรับระดับเสียงเอ็กโก
- เครื่องจะไม่ถ่ายโอนเสียงไมโครโฟนไปยังอุปกรณ์ USB ในระหว่างการถ่ายโอน USB
- ไม่สามารถใช้ DJ EFFECT ในขณะที่ไมโครโฟนเชื่อมต่ออยู่กับตัวเครื่องได้ (หน้า 23)

การใช้ Vocal Fader

ท่านสามารถลดเสียงของเสียงร้องในแหล่งกำเนิดเสียงแบบสเตอริโอได้

กด VOCAL FADER ซ้ำหลายๆ ครั้ง จนกว่าข้อความ “FADE ON” จะปรากฏบนจอแสดงผล

เมื่อต้องการยกเลิกเอฟเฟกต์ Vocal Fader ให้กด VOCAL FADER ซ้ำหลายๆ ครั้ง จนกว่าข้อความ “FADE OFF” จะปรากฏบนจอแสดงผล

หมายเหตุ

เมื่อต้องการใช้งาน Vocal Fader ในฟังก์ชัน CD หรือ USB ให้เปิดโหมดคาราโอเกะโดยต่อเข้ากับไมโครโฟน

การเปลี่ยนคีย์ดนตรี (Key Control)

กด KEY CONTROL #/b ให้เหมาะสมกับช่วงเสียงของท่านในโหมดคาราโอเกะ

การเฟลิดเฟลिनกับเสียงดนตรีพร้อมเปิดแสงของลำโพง

กด SPEAKER LIGHT

จะเปิดแสงของลำโพง

เมื่อต้องการปิดแสงของลำโพง

กด SPEAKER LIGHT อีกครั้ง

หมายเหตุ

หากการส่องสว่างมีแสงจ้าเกินไป ให้ปิดไฟภายในห้อง หรือปิดการส่องสว่างดังกล่าว

การใช้งานอุปกรณ์เสริม

- 1 ต่ออุปกรณ์เสริมเข้ากับช่องสัญญาณ AUDIO IN L/R ที่ตัวเครื่อง โดยใช้สายสัญญาณเสียง (ไม่ได้ให้มาด้วย)
- 2 กด FUNCTION ซ้ำหลาย ๆ ครั้ง จนกว่าข้อความ "AUDIO IN" จะปรากฏบนจอแสดงผล
- 3 เริ่มเล่นจากอุปกรณ์ที่เชื่อมต่อ
- 4 ปรับระดับเสียง

ก่อนอื่นให้ปรับระดับเสียงของอุปกรณ์ซึ่งเชื่อมต่ออยู่ หากระดับเสียงยังคงเบาเกินไป ให้ปรับระดับเสียงที่ตัวเครื่องโดยใช้ VOL +/-

หมายเหตุ

เครื่องเสียงอาจเข้าสู่โหมดสแตนด์บายโดยอัตโนมัติ หากระดับเสียงของอุปกรณ์ที่เชื่อมต่อเบาเกินไป ในกรณีนี้ ให้เพิ่มระดับเสียงของอุปกรณ์ที่เชื่อมต่อนั้น เมื่อต้องการปิดฟังก์ชันสแตนด์บายอัตโนมัติ ให้ดูที่ "การตั้งค่าฟังก์ชันสแตนด์บายอัตโนมัติ" (หน้า 29)

การเปลี่ยนแปลงข้อมูลบน

จอแสดงผล

ท่านสามารถดูข้อมูลต่างๆ ได้ เช่น หมายเลขแทร็ก ชื่อไฟล์/โฟลเดอร์ ชื่ออัลบั้มและชื่อยกศิลปิน

กด DISPLAY ซ้ำหลาย ๆ ครั้ง ในขณะที่เครื่องเปิดอยู่

หมายเหตุเกี่ยวกับข้อมูลบนจอแสดงผล

- ตัวอักษรที่ไม่สามารถแสดงผลได้จะปรากฏเป็น “_”
- เครื่องเสียงจะไม่แสดงข้อมูลต่อไปนี้
 - เวลาเล่นทั้งหมดสำหรับแผ่น MP3 และอุปกรณ์ USB
 - เวลาเล่นที่เหลืออยู่สำหรับไฟล์ MP3/WMA
- เครื่องเสียงจะแสดงข้อมูลต่อไปนี้ไม่ถูกต้อง
 - เวลาเล่นที่ผ่านไปสำหรับไฟล์ MP3/WMA ที่เข้ารหัสโดยใช้ VBR (variable bit rate (อัตราบิตไม่คงที่))
 - ชื่อโฟลเดอร์และชื่อไฟล์ที่ไม่สอดคล้องตามมาตรฐาน ISO9660 ระดับ 1/ระดับ 2 เกี่ยวกับรูปแบบส่วนขยาย

การใช้ตัวตั้งเวลาปิดระบบ

เครื่องเสียงจะปิดเครื่องโดยอัตโนมัติหลังจากถึงเวลาที่ตั้งไว้

กด SLEEP ซ้ำหลาย ๆ ครั้ง เพื่อเลือกเวลาตามที่ต้องการ

เมื่อต้องการยกเลิกตัวตั้งเวลาปิดระบบ ให้กด SLEEP ซ้ำหลายๆ ครั้ง เพื่อเลือก “OFF”

หมายเหตุ

หากมีการเปิดและปิดภาคใต้แผ่นดิสก์ เวลาที่เหลือก่อนที่จะปิดเครื่องอาจเกินเวลาออกไป

คำแนะนำ

- เมื่อต้องการดูเวลาที่เหลือก่อนที่จะปิดเครื่อง ให้กด SLEEP
- หากท่านเลือก “AUTO” เครื่องเสียงก็จะปิดโดยอัตโนมัติหลังจากการเล่นบนแผ่นดิสก์หรืออุปกรณ์ USB ในปัจจุบันหยุดทำงานหรือภายในระยะเวลา 100 นาที

การปิดใช้งานปุ่มต่างๆ ที่ตัวเครื่อง (ป้องกันเด็ก)

ท่านสามารถปิดใช้งานปุ่มต่างๆ ที่ตัวเครื่องได้ (ยกเว้น ) เพื่อป้องกันการใช้งานโดยไม่ได้ตั้งใจ เช่น ความสุขของคนอื่น

กด **DJ OFF** และ  ที่ตัวเครื่องค้างไว้ตั้งแต่ **3 วินาทีขึ้นไป**

ข้อความ “LOCK ON” จะปรากฏบนจอแสดงผล
ท่านสามารถใช้งานเครื่องเสียงได้เฉพาะจากการใช้ปุ่มบนรีโมทคอนโทรลเท่านั้น
เมื่อต้องการปิดฟังก์ชันป้องกันเด็ก ให้กด **DJ OFF** และ  ที่ตัวเครื่องค้างไว้เป็นเวลาตั้งแต่ 3 วินาทีขึ้นไป
จนกว่าข้อความ “LOCK OFF” จะปรากฏบนจอแสดงผล

การตั้งค่าฟังก์ชันสแตนด์บายอัตโนมัติ

ตามค่าเริ่มต้น ได้ตั้งค่าให้เครื่องเสียงนี้ปิดการทำงานโดยอัตโนมัติภายใน ราว 15 นาที เมื่อไม่มีการใช้งานหรือไม่มีสัญญาณเสียงออกมา

เมื่อต้องการปิดฟังก์ชัน ให้กด  ค้างไว้
ในขณะที่เครื่องเปิดอยู่ จนกว่าข้อความ
“AUTO STANDBY OFF” จะปรากฏบน

จอแสดงผล

เมื่อต้องการเปิดฟังก์ชัน ให้ทำซ้ำตามขั้นตอน จนกว่าข้อความ “AUTO STANDBY ON” จะปรากฏบนจอแสดงผล

หมายเหตุ

- “STANDBY” จะกะพริบบนจอแสดงผล ก่อนจะเข้าสู่โหมดสแตนด์บาย
- ในกรณีต่อไปี้ ฟังก์ชันสแตนด์บายอัตโนมัติจะไม่ทำงาน:
 - ในขณะที่ใช้งานฟังก์ชันจูนเนอร์
 - เมื่อเปิดใช้งานตัวตั้งเวลาปิดระบบ

ข้อมูลเกี่ยวกับอุปกรณ์ที่ใช้งานร่วมกันได้

เกี่ยวกับอุปกรณ์ USB ที่รองรับ

- เครื่องเสียงนี้รองรับเฉพาะ USB Mass Storage Class เท่านั้น
- เครื่องเสียงนี้รองรับเฉพาะอุปกรณ์ USB ที่ได้รับการฟอร์แมตเป็นแบบFATเท่านั้น(ยกเว้น exFAT)
- อุปกรณ์ USB บางชนิดอาจไม่สามารถใช้งานกับเครื่องเสียงนี้ได้

เกี่ยวกับการสื่อสาร BLUETOOTH สำหรับ

iPhone และ iPod touch

สำหรับ

- iPhone 6 Plus
- iPhone 6
- iPhone 5s
- iPhone 5c
- iPhone 5
- iPhone 4s
- iPod touch (6th generation)
- iPod touch (5th generation)

เว็บไซต์สำหรับอุปกรณ์ที่ใช้งานร่วมกันได้

ตรวจสอบเว็บไซต์ด้านล่างสำหรับข้อมูลล่าสุดเกี่ยวกับอุปกรณ์ USB และ BLUETOOTH ที่ใช้งานร่วมกันได้

สำหรับลูกค้าในสหรัฐอเมริกา:

<http://esupport.sony.com/>

สำหรับลูกค้าในแคนาดา:

<http://esupport.sony.com/CA>

สำหรับลูกค้าในยุโรป:

<http://www.sony.eu/support>

สำหรับลูกค้าในละตินอเมริกา:

<http://esupport.sony.com/LA>

สำหรับลูกค้าในประเทศ/ภูมิภาคอื่นๆ:

<http://www.sony-asia.com/support>

การแก้ไขปัญหา

หากท่านประสบปัญหาขณะใช้งานเครื่องเสียง ให้ทำตามขั้นตอนที่ระบุไว้ด้านล่างก่อนปรึกษาตัวแทนจำหน่าย Sony ใกล้บ้านท่าน หากข้อความแสดงข้อผิดพลาดปรากฏขึ้น ให้จดบันทึกไว้เพื่อใช้สำหรับการอ้างอิง

1 ตรวจสอบดูว่าปัญหาระบุอยู่ในส่วน “การแก้ไขปัญหา” นี้หรือไม่

2 ตรวจสอบเว็บไซต์สนับสนุนของลูกค้าดังต่อไปนี้

สำหรับลูกค้าในสหรัฐอเมริกา:

<http://esupport.sony.com/>

สำหรับลูกค้าในแคนาดา:

<http://esupport.sony.com/CA>

สำหรับลูกค้าในยุโรป:

<http://www.sony.eu/support>

สำหรับลูกค้าในละตินอเมริกา:

<http://esupport.sony.com/LA>

สำหรับลูกค้าในประเทศ/ภูมิภาคอื่นๆ:

<http://www.sony-asia.com/support>

ท่านจะพบข้อมูลการสนับสนุนล่าสุดและคำถามที่พบบ่อยได้จากเว็บไซต์เหล่านี้

พึงระลึกว่าหากช่างทำการเปลี่ยนชิ้นส่วนใดๆ ในระหว่างซ่อมแซม อาจมีการเก็บชิ้นส่วนเหล่านี้ไว้

ในกรณีที่มิใช่ข้อความ “PROTECT” ปรากฏบนจอแสดงผล

ถอดปลั๊กสายไฟฟ้า AC ออกโดยทันที แล้วทำการตรวจสอบตามรายการต่อไปนี้ หลังจากข้อความ “PROTECT” หายไป

- มีวัตถุสิ่งของอุดกั้นรูระบายอากาศของเครื่องเสียงอยู่หรือไม่
- ช่องต่อ USB คัดวงจรหรือไม่?

หลังจากได้ตรวจสอบรายการข้างต้นเหล่านี้แล้ว และพบว่าไม่มีปัญหา ให้เสียบสายไฟฟ้า AC อีกครั้งแล้วเปิดเครื่อง หากปัญหายังคงมีอยู่ โปรดติดต่อตัวแทนจำหน่าย Sony ใกล้บ้านท่าน

ทั่วไป

เครื่องเสียงไม่เปิดการทำงาน

- ตรวจสอบว่าได้เชื่อมต่อสายไฟฟ้า AC ไว้แน่นสนิทหรือไม่

ไม่สามารถปิดเครื่องเสียงได้ แม้ว่าได้กด ⏻ แล้วก็ตาม

- ท่านอาจตั้งค่าโหมดการแสดงผลเป็น โหมดสาธิตการทำงาน โดยไม่ได้ตั้งใจ กด SPEAKER LIGHT ซ้ำหลายๆ ครั้งเพื่อเลือกโหมดสแตนด์บาย (หน้า 10)

เครื่องเสียงได้เข้าสู่โหมดสแตนด์บายแล้ว

- อาการนี้ไม่ได้แสดงว่าเครื่องเสียง เครื่องเสียงจะเข้าสู่โหมดสแตนด์บายโดยอัตโนมัติภายใน ราว 15 นาที เมื่อไม่มีการใช้งานหรือไม่มีสัญญาณเสียงออกมา (หน้า 29)

ไม่มีเสียง

- ปรับระดับเสียง
- ตรวจสอบการเชื่อมต่อของอุปกรณ์เสริม ถ้ามี (หน้า 8)
- เชื่อมอุปกรณ์ที่เชื่อมต่อ
- ถอดสายไฟฟ้า AC ออก และเสียบสายไฟฟ้า AC อีกครั้ง แล้วเปิดเครื่อง

ไมโครโฟนไม่มีเสียง

- ปรับระดับเสียงของไมโครโฟน
- ตรวจสอบให้แน่ใจว่าได้ต่อไมโครโฟนเข้ากับช่องสัญญาณ MIC 1 หรือ MIC 2 ที่ตัวเครื่องไว้ถูกต้อง
- ตรวจสอบให้แน่ใจว่าได้เปิดไมโครโฟนแล้ว

มีเสียงฮัมหรือเสียงรบกวนดังมาก

- ย้ายเครื่องเสียงให้ออกห่างจากแหล่งกำเนิดเสียงรบกวน
- เสียบปลั๊กเครื่องเสียงกับเต้ารับที่ผนังในจุดอื่น
- ดัดตั้งตัวกรองสัญญาณรบกวน (มีจำหน่ายทั่วไป) เข้ากับสายไฟฟ้า AC
- ปิดอุปกรณ์ไฟฟ้าที่อยู่โดยรอบ
- ท่านอาจได้ยินเสียงรบกวนที่เกิดจากพัดลมระบายความร้อนของเครื่องเสียงได้ เมื่อเครื่องเสียงอยู่ในโหมดสแตนด์บายหรืออยู่ระหว่างการเล่น อาการนี้ไม่ได้แสดงว่าเครื่องเสียง

รีโมทคอนโทรลไม่ทำงาน

- นำสิ่งกีดขวางที่อยู่ระหว่างรีโมทคอนโทรลกับเครื่องเสียงออก
- นำรีโมทคอนโทรลเข้าไปใกล้ๆ เครื่องเสียง
- หันรีโมทคอนโทรลให้ตรงกับเซ็นเซอร์รีโมทคอนโทรลของเครื่องเสียง
- เปลี่ยนแบตเตอรี่ (R03/ขนาด AAA)
- ย้ายเครื่องเสียงให้ห่างจากไฟฟลูออเรสเซนต์

เครื่องมีเสียงหอนย้อนกลับ

- ลดระดับเสียง
- นำไมโครโฟนให้ออกห่างจากเครื่องเสียงหรือเปลี่ยนทิศทางของไมโครโฟน

ยกเว้นปุ่ม ⏻ ปุ่มอื่น ๆ ที่ตัวเครื่องไม่ทำงาน และมีข้อความ “LOCK ON” ปรากฏอยู่บนจอแสดงผล

- ตั้งค่าปิดฟังก์ชันป้องกันเด็ก (หน้า 29)

ข้อความ “SEARCH”, “READING” หรือ “TUNING” ปรากฏบนจอแสดงผล

- ใช้งานเครื่องเสียง หลังจากข้อความนั้นหายไป

เครื่องเล่นแผ่นดิสก์

ถาดใส่แผ่นดิสก์ไม่เปิด และมีข้อความ “LOCKED” ปรากฏอยู่บนจอแสดงผล

- โปรดปรึกษาตัวแทนจำหน่าย Sony ที่ใกล้บ้านท่าน หรือศูนย์บริการ Sony ที่ได้รับอนุญาตในท้องถิ่น

ไม่สามารถเริ่มเล่นได้

- เช็ดแผ่นดิสก์ให้สะอาด (หน้า 35)
- ใส่แผ่นดิสก์กลับเข้าเครื่องอีกครั้ง
- ใส่แผ่นดิสก์ที่เครื่องเสียงนี้สามารถเล่นได้ (หน้า 35)
- นำแผ่นดิสก์ออกจากเครื่อง แล้วขีดไอน์ออกจากแผ่นดิสก์ จากนั้นเปิดเครื่องทิ้งไว้สักสองถึงสามชั่วโมงจนกว่าความชื้นจะระเหยไป

เสียงขาดหาย

- เช็ดแผ่นดิสก์ให้สะอาด (หน้า 35)
- ใส่แผ่นดิสก์กลับเข้าเครื่องอีกครั้ง
- ย้ายเครื่องเสียงไปวางตรงตำแหน่งที่ไม่มีการสั่นไหว

ไม่สามารถเริ่มเล่นจากแฟร็กแรกได้

- ตั้งค่าโหมดการเล่นให้เป็นโหมดเล่นปกติ (หน้า 11)
- ได้เลือกโหมดเล่นต่อจากจุดที่หยุดแล้ว กด ■ สองครั้ง จากนั้นกด ► เพื่อเริ่มเล่น

การเริ่มเล่นใช้เวลาหนานผิดปกติ

- แผ่นดิสก์ต่อไปนี้จะทำให้การเริ่มเล่นใช้เวลานานขึ้น
 - แผ่นดิสก์ที่บันทึกด้วยโครงสร้างพีซีที่ซับซ้อน
 - แผ่นดิสก์ที่บันทึกในโหมดหลายเซสชัน
 - แผ่นดิสก์ที่ไม่ได้ดำเนินการขั้นสุดท้าย (แผ่นดิสก์ที่สามารถเพิ่มเติมข้อมูลได้)
 - แผ่นดิสก์ที่มีไฟล์เดอร์จำนวนมาก

อุปกรณ์ USB

เครื่องเสียงไม่สามารถชาร์จอุปกรณ์ USB ที่เชื่อมต่ออยู่

- ตรวจสอบให้แน่ใจว่าได้เชื่อมต่ออุปกรณ์ USB แน่นสนิทเข้าที่คิดแล้ว

อุปกรณ์ USB ทำงานไม่ถูกต้อง

- หากเชื่อมต่ออุปกรณ์ USB ที่เครื่องเสียงไม่รองรับ อาจมีปัญหาต่อไปนี้เกิดขึ้น ดูที่ “ข้อมูลเกี่ยวกับอุปกรณ์ที่ใช้งานร่วมกันได้” (หน้า 30)
 - เครื่องเสียงไม่รู้จักอุปกรณ์ USB
 - ไม่แสดงชื่อไฟล์หรือชื่อไฟล์เดอร์ในเครื่องเสียงนี้
 - ไม่สามารถเล่นได้
 - เสียงขาดหาย
 - มีสัญญาณรบกวน
 - เสียงที่ออกมาเป็นเสียงผิดเพี้ยน

ไม่มีเสียง

- ไม่ได้เชื่อมต่ออุปกรณ์ USB ไว้อย่างถูกต้อง ปิดเครื่องเสียงแล้วต่อเข้ากับอุปกรณ์ USB อีกครั้ง จากนั้นเปิดเครื่องแล้วดูว่ามีข้อความ “USB” ปรากฏบนจอแสดงผลหรือไม่

มีเสียงรบกวน เสียงขาดหายหรือเสียงผิดเพี้ยน

- ท่านกำลังใช้อุปกรณ์ USB ที่เครื่องไม่รองรับ ดูที่ “ข้อมูลเกี่ยวกับอุปกรณ์ที่ใช้งานร่วมกันได้” (หน้า 30)
- ปิดเครื่องเสียงแล้วต่อเข้ากับอุปกรณ์ USB อีกครั้ง จากนั้นเปิดเครื่อง
- ข้อมูลคนตรีเองมีเสียงรบกวนหรือเสียงที่ผิดเพี้ยน อาจมีเสียงรบกวนเข้ามาในระหว่างการเล่นออนไลน์แล้วลงถ่ายโอนอีกครั้ง
- อัตราบีตที่ใช้ในขณะที่เข้ารหัสไฟล์เสียงต่ำ ส่งไฟล์เสียงด้วยอัตราบีตที่สูงขึ้นไปยังอุปกรณ์ USB

ข้อความ “SEARCH” ปรากฏขึ้นนานกว่าปกติ หรือเครื่องใช้เวลาหนานก่อนที่จะเริ่มเล่น

- กระบวนการอ่านข้อมูลอาจใช้เวลานานในกรณีดังต่อไปนี้
 - มีไฟล์เดอร์หรือไฟล์จำนวนมากอยู่ในอุปกรณ์ USB
 - โครงสร้างไฟล์มีความซับซ้อนมาก
 - ความจุหน่วยความจำมีขนาดใหญ่มาก
 - หน่วยความจำภายในอยู่กันอย่างกระจัดกระจาย

ข้อความ “OVER CURRENT” จะปรากฏบนจอแสดงผล

- เครื่องได้ตรวจพบปัญหาเกี่ยวกับระดับกระแสไฟฟ้าจากช่องต่อ ๕ (USB) ปิดเครื่องเสียงแล้วถอดอุปกรณ์ USB ออกจากช่องต่อ ๕ (USB) ตรวจสอบให้แน่ใจว่าอุปกรณ์ USB ไม่มีปัญหา หากลักษณะการแสดงผลยังคงเกิดขึ้นอยู่ โปรดติดต่อตัวแทนจำหน่าย Sony ใกล้บ้านท่าน

การแสดงผลมีข้อผิดพลาด

- ตัวอักษรที่ที่ไม่สามารถแสดงผลได้จะปรากฏเป็น “ ”

เครื่องเสียงไม่รู้จักอุปกรณ์ USB

- ปิดเครื่องเสียงแล้วต่อเข้ากับอุปกรณ์ USB อีกครั้ง จากนั้นเปิดเครื่อง
- ท่านกำลังใช้อุปกรณ์ USB ที่เครื่องไม่รองรับ ดูที่ “ข้อมูลเกี่ยวกับอุปกรณ์ที่ใช้งานร่วมกันได้” (หน้า 30)
- อุปกรณ์ USB ทำงานไม่ถูกต้อง โปรดดูวิธีการแก้ไขปัญหาจากคำแนะนำการใช้งานของอุปกรณ์ USB

การถ่ายโอนเกิดข้อผิดพลาด

- ท่านกำลังใช้อุปกรณ์ USB ที่เครื่องไม่รองรับ ดูที่ “ข้อมูลเกี่ยวกับอุปกรณ์ที่ใช้งานร่วมกันได้” (หน้า 30)
- ไม่ได้ฟอร์แมตอุปกรณ์ USB ไว้ถูกต้อง โปรดดูคู่มือการใช้งานของอุปกรณ์ USB เกี่ยวกับวิธีฟอร์แมต
- ปิดเครื่องเสียงแล้วถอดอุปกรณ์ USB ออก หากอุปกรณ์ USB มีสวิตช์เปิด/ปิด ให้ปิดอุปกรณ์ USB แล้วเปิดอีกครั้ง หลังจากถอดอุปกรณ์ดังกล่าวออกจากเครื่อง จากนั้น ทำการถ่ายโอนอีกครั้ง
- หากฟังก์ชันการถ่ายโอนและลบข้อมูลทำงานซ้ำหลายครั้ง แสดงว่าโครงสร้างไฟล์ภายในอุปกรณ์ USB อยู่กันแบบกระจัดกระจาย โปรดดูวิธีการแก้ไขปัญหาหากจำเป็นต่อการใช้งานของอุปกรณ์ USB
- อุปกรณ์ USB ถูกถอดออกหรือปิดเครื่องในขณะที่กำลังถ่ายโอนข้อมูล ลบไฟล์ที่ถ่ายโอนบางส่วนแล้วทำการถ่ายโอนอีกครั้ง หากวิธีนี้ไม่สามารถแก้ไขปัญหาได้ อุปกรณ์ USB อาจชำรุดเสียหาย โปรดดูคู่มือการแก้ไขปัญหาจากคำแนะนำการใช้งานของอุปกรณ์ USB

ไม่สามารถลบไฟล์เดอริฟหรือไฟล์เสียงในอุปกรณ์ USB ได้

- ตรวจสอบว่าอุปกรณ์ USB มีการป้องกันการเขียนไว้หรือไม่
- อุปกรณ์ USB ถูกถอดออกหรือปิดเครื่องในขณะที่กำลังลบข้อมูล ลบไฟล์ที่ถูกลบออกเพียงบางส่วน หากวิธีนี้ไม่สามารถแก้ไขปัญหาได้ อุปกรณ์ USB อาจชำรุดเสียหาย โปรดดูคู่มือการใช้งานของอุปกรณ์ USB เกี่ยวกับวิธีการแก้ไขปัญหา

ไม่สามารถเริ่มเล่นได้

- ปิดเครื่องเสียงแล้วต่อเข้ากับอุปกรณ์ USB อีกครั้ง จากนั้นเปิดเครื่อง
- ท่านกำลังใช้อุปกรณ์ USB ที่เครื่องไม่รองรับ ดูที่ “ข้อมูลเกี่ยวกับอุปกรณ์ที่ใช้งานร่วมกันได้” (หน้า 30)

ไม่สามารถเริ่มเล่นจากไฟล์แรกได้

- ตั้งค่าโหมดการเล่นให้เป็นโหมดเล่นปกติ (หน้า 16)
- ได้เลือกโหมดเล่นต่อจากจุดที่หยุดแล้ว กด ■ สองครั้ง จากนั้นกด ► เพื่อเริ่มเล่น

ไม่สามารถเล่นไฟล์ได้

- เครื่องเสียงไม่รองรับอุปกรณ์ USB ที่ได้รับการฟอร์แมตด้วยระบบไฟล์อื่นนอกเหนือจาก FAT16 หรือ FAT32*
- หากท่านใช้อุปกรณ์ USB ที่มีการสร้างพาร์ติชันเฉพาะไฟล์ที่อยู่ในพาร์ติชันแรกเท่านั้นที่เครื่องเสียงนี้สามารถเล่นได้
- ไม่สามารถเล่นไฟล์ที่มีการเข้ารหัสลับหรือป้องกันด้วยรหัสผ่านได้
- ไฟล์ที่มีการคุ้มครองลิขสิทธิ์แบบ DRM (Digital Rights Management (ระบบจัดการลิขสิทธิ์ดิจิทัล)) ไม่สามารถเล่นกับเครื่องเสียงนี้ได้
- * เครื่องเสียงนี้รองรับ FAT16 และ FAT32 แต่อุปกรณ์เก็บข้อมูล USB บางอุปกรณ์อาจไม่รองรับรูปแบบ FAT เหล่านี้ทั้งหมดได้ สำหรับรายละเอียด โปรดดูคู่มือการใช้งานของแต่ละอุปกรณ์เก็บข้อมูล USB หรือติดต่อผู้ผลิต

juhner*

มีเสียงขั้วหรือสัญญาณรบกวนมาก หรือไม่ สามารถรับสัญญาณจากสถานีได้

- ต่อสายอากาศให้ถูกต้อง
- ย้ายตำแหน่งสายอากาศและเปลี่ยนแนวการวางเพื่อ ให้รับสัญญาณได้ดีขึ้น
- พยายามให้สายอากาศอยู่ห่างจากสายไฟฟ้า AC เพื่อ หลีกเลี่ยงสัญญาณรบกวน
- ปิดอุปกรณ์ไฟฟ้าที่อยู่ใกล้เคียง
- * เครื่องเสียงอาจไม่สามารถรับสัญญาณวิทยุได้ ทั้งนี้ ขึ้นอยู่กับสภาพคลื่นวิทยุหรือสภาพแวดล้อมของอาคาร บ้านเรือนในพื้นที่ของท่าน

อุปกรณ์ BLUETOOTH

ไม่สามารถทำการจับคู่ได้

- นำอุปกรณ์ BLUETOOTH เข้าไปใกล้ตัวเครื่องให้ มากขึ้น
- เครื่องเสียงอาจไม่สามารถทำการจับคู่ได้ หากมี อุปกรณ์ BLUETOOTH อื่นๆ อยู่ใกล้ๆ เครื่อง ในกรณีนี้ ให้ปิดอุปกรณ์ BLUETOOTH อื่นๆ
- ตรวจสอบให้แน่ใจว่าได้ใส่หมายเลขรหัสผ่านที่ ถูกต้อง ในขณะที่เลือกชื่อเครื่องเสียง (เครื่องเสียงนี้) จากอุปกรณ์ BLUETOOTH

อุปกรณ์ BLUETOOTH ไม่สามารถตรวจพบ
เครื่องเสียงนี้ได้ หรือมีข้อความ “BT OFF”
ปรากฏบนจอแสดงผล

- ตั้งค่าสัญญาณ BLUETOOTH เป็น “BT ON”
(หน้า 22)

ไม่สามารถทำการเชื่อมต่อได้

- อุปกรณ์ BLUETOOTH ที่ท่านพยายามเชื่อมต่อไม่
รองรับ โปรไฟล์ A2DP และไม่สามารถเชื่อมต่อกับ
เครื่องเสียงนี้ได้
- เปิดใช้ฟังก์ชัน BLUETOOTH ของอุปกรณ์
BLUETOOTH
- ทำการเชื่อมต่อจากอุปกรณ์ BLUETOOTH
- ข้อมูลการลงทะเบียนการจับคู่ได้ถูกลบออกแล้ว
ทำการจับคู่อีกครั้ง
- ลบข้อมูลการลงทะเบียนการจับคู่ของอุปกรณ์
BLUETOOTH โดยรีเซ็ตเครื่องให้เป็นค่าเริ่มต้น
จากโรงงาน (หน้า 34) แล้วทำการจับคู่อีกครั้ง
(หน้า 18)

เสียงขาดหายหรือไม่คงที่ หรือการเชื่อมต่อ
ขาดหาย

- เครื่องเสียงและอุปกรณ์ BLUETOOTH อยู่ห่างกัน
มากเกินไป
- หากมีสิ่งกีดขวางระหว่างเครื่องเสียงกับอุปกรณ์
BLUETOOTH ของท่านให้นำสิ่งกีดขวางนั้นออก
หรือออกห่างจากสิ่งกีดขวางดังกล่าว
- หากมีอุปกรณ์ที่แผ่คลื่นแม่เหล็กไฟฟ้า เช่น ระบบ
LAN แบบไร้สาย อุปกรณ์ BLUETOOTH อื่นๆ
หรือเตาไมโครเวฟอยู่ใกล้ๆ ให้นำอุปกรณ์เหล่านี้
ออกจากบริเวณ

ไม่ได้ยินเสียงของอุปกรณ์ BLUETOOTH ออกมา
จากเครื่องเสียงนี้

- ให้เพิ่มระดับเสียงที่อุปกรณ์ BLUETOOTH ก่อน
จากนั้นปรับระดับเสียงโดยใช้ VOL +/-

มีเสียงฮัม เสียงรบกวนหรือเสียงผิดเพี้ยนดังมาก

- หากมีสิ่งกีดขวางระหว่างเครื่องเสียงกับอุปกรณ์
BLUETOOTH ของท่านให้นำสิ่งกีดขวางนั้นออก
หรือออกห่างจากสิ่งกีดขวางดังกล่าว
- หากมีอุปกรณ์ที่แผ่คลื่นแม่เหล็กไฟฟ้า เช่น ระบบ
LAN แบบไร้สาย อุปกรณ์ BLUETOOTH อื่นๆ
หรือเตาไมโครเวฟอยู่ใกล้ๆ ให้นำอุปกรณ์เหล่านี้
ออกจากบริเวณ
- ปรับลดระดับเสียงของอุปกรณ์ BLUETOOTH ที่
เชื่อมต่ออยู่

เครือข่ายงานเลี้ยง

ไม่สามารถเปิดใช้งานฟังก์ชันเครือข่ายงานเลี้ยง
ได้

- ตรวจสอบจุดเชื่อมต่อต่างๆ (หน้า 24)
- ตรวจสอบให้แน่ใจว่าได้ต่อสายสัญญาณเสียงไว้
ถูกต้อง
- เลือกฟังก์ชันอื่นนอกเหนือจากฟังก์ชันเสียงเข้า
(หน้า 26)



ฟังก์ชันเครือข่ายงานเลี้ยงทำงานไม่ถูกต้อง

- ปิดเครื่อง จากนั้นเปิดเครื่องอีกครั้ง เพื่อเปิดใช้งาน
ฟังก์ชันเครือข่ายงานเลี้ยง

การรีเซ็ตเครื่อง

หากเครื่องเสียงยังคงทำงานไม่ถูกต้อง ให้รีเซ็ตเครื่อง
ให้เป็นค่าเริ่มต้นจากโรงงาน

1 ถอดสายไฟฟ้า AC ออกแล้วต่อ
สายไฟฟ้า AC อีกครั้ง จากนั้นให้เปิด
เครื่อง

2 กด  และ  ที่ตัวเครื่องค้างไว้
จนกว่าข้อความ “RESET” จะปรากฏ
บนจอแสดงผล

การตั้งค่าทั้งหมดที่กำหนดค่าไว้โดยผู้ใช้ เช่น
สถานีวิทยุที่ตั้งไว้และข้อมูลการลงทะเบียน
การจับคู่จะถูกรีเซ็ตให้เป็นการตั้งค่าเริ่มต้นจาก
โรงงาน

ข้อความ

ข้อความข้อความหนึ่งต่อไปนี้อาจปรากฏขึ้นหรือกะพริบบนจอแสดงผลในขณะที่ใช้งาน

DISC ERR

ท่านได้ใส่แผ่นดิสก์ที่เครื่องไม่สามารถเล่นได้

ERROR

ท่านไม่สามารถถ่ายโอนดนตรีไปยังอุปกรณ์ USB ได้ เนื่องจากอุปกรณ์ USB มีการป้องกันการเขียนไว้หรืออุปกรณ์ USB มีหน่วยความจำเต็ม

FULL

ท่านได้พยายามตั้งโปรแกรมไว้มากกว่า 64 ขั้นตอน

NO FILE

ไม่มีไฟล์ที่สามารถเล่นได้บนแผ่นดิสก์ CD-R/CD-RW หรือในอุปกรณ์ USB

NO STEP

ขั้นตอนทั้งหมดที่ได้ตั้งโปรแกรมไว้ถูกลบออกแล้ว

NO USB

ไม่มีอุปกรณ์ USB เชื่อมต่ออยู่หรือเชื่อมต่อกับอุปกรณ์ USB ที่ไม่รองรับการทำงาน

PARTY CHAIN GUEST

เครื่องเสียงเครื่องนี้ได้กลายเป็นเครื่องลูกข่ายงานเสียง เนื่องจากเครื่องแม่ข่ายงานเสียงได้เปิดใช้งานฟังก์ชันเครื่องข่ายงานเสียง

PARTY CHAIN HOST

เครื่องเสียงเครื่องนี้ได้เปิดใช้งานฟังก์ชันเครื่องข่ายงานเสียงและได้กลายเป็นเครื่องแม่ข่ายงานเสียง

PLS STOP

ท่านพยายามใช้งานเครื่องซึ่งเป็นรูปแบบการทำงานที่จะทำงานได้เฉพาะ เมื่อการเล่นหยุดทำงานแล้ว

ข้อควรระวัง

แผ่นดิสก์ที่เครื่องเสียงนี้สามารถเล่นได้

- Audio CD
- CD-R/CD-RW (ข้อมูลเสียง/ไฟล์ MP3)

แผ่นดิสก์ที่เครื่องเสียงนี้ไม่สามารถเล่นได้

- CD-ROM
- CD-R/CD-RW อื่นนอกเหนือจากที่บันทึกเป็นรูปแบบ CD ดนตรีซึ่งสอดคล้องตามมาตรฐาน ISO9660 ระดับ 1/ระดับ 2
- CD-R/CD-RW ที่บันทึกเป็นแบบหลายชดเชยแต่ไม่ได้ระบุข้อความลงท้ายว่า “ปิดเซสชัน”
- CD-R/CD-RW ที่มีรอยขีดข่วนหรือสกปรก หรือ CD-R/CD-RW ที่บันทึกโดยใช้อุปกรณ์การบันทึกที่เครื่องไม่รองรับ
- CD-R/CD-RW ที่ได้ดำเนินการขั้นสุดท้ายไว้อย่างไม่ถูกต้อง
- แผ่นดิสก์ที่มีไฟล์ประเภทอื่นนอกเหนือจากไฟล์ MPEG1 Audio Layer-3 (MP3)
- แผ่นดิสก์ที่มีรูปร่างไม่เป็นไปตามมาตรฐาน (ตัวอย่างเช่น หัวใจ สีเหลี่ยม รูปดาว)
- แผ่นดิสก์ที่มีเทปขาว กระดาษหรือสติ๊กเกอร์ติดอยู่
- แผ่นดิสก์สำหรับเช่าซื้อหรือแผ่นดิสก์ใช้แล้วที่มีการปิดผนึกและมีคราบขาวละอองเกสรบริเวณที่ปิดผนึก
- แผ่นดิสก์ที่มีฉลากซึ่งพิมพ์โดยใช้หมึกที่เหนียวใช้เวลาสัมผัส

หมายเหตุเกี่ยวกับแผ่นดิสก์

- ก่อนเล่น ให้ทำความสะอาดแผ่นดิสก์ด้วยผ้าสำหรับทำความสะอาด โดยรีมเช็ดแผ่นดิสก์จากตรงกลางออกไปบริเวณขอบ
- ห้ามใช้ตัวทำละลาย เช่น เบนซิน ทินเนอร์หรือสารทำความสะอาดที่มีจำหน่ายทั่วไป หรือสเปรย์กันไฟฟ้าสถิตสำหรับแผ่นเสียงไว้นิลเบบลงเพลย์ทำความสะอาดแผ่นดิสก์
- อย่าให้แผ่นดิสก์โดนแสงแดดหรือแหล่งความร้อนโดยตรง เช่น ท่อลมร้อน หรือทิ้งแผ่นดิสก์ไว้ในรถยนต์ที่จอดไว้กลางแจ้ง

เกี่ยวกับความปลอดภัย

- ออดสายไฟฟ้า AC ออกจากเต้ารับที่ผนังให้หมด หากจะไม่มีการใช้งานเป็นเวลานานๆ ในขณะที่ถอดปลั๊กไฟออกจากตัวเครื่อง ให้จับที่ปลั๊กทุกครั้ง ห้ามดึงสายไฟโดยตรง
- หากมีของแข็งหรือของเหลวเข้าไปในตัวเครื่อง ให้ถอดปลั๊กไฟออกแล้วให้ผู้ที่มีความรู้ความชำนาญมาทำการตรวจสอบก่อนที่จะใช้งานอีกครั้ง
- การเปลี่ยนสายไฟฟ้า AC ต้องดำเนินการเฉพาะที่ศูนย์บริการที่มีความเชี่ยวชาญเท่านั้น

สถานที่วาง

- ห้ามวางเครื่องเสียงในลักษณะเอียงหรือในบริเวณที่ร้อนจัด เช่น ใต้ มีฝุ่นมาก ตกปรกมาก หรือมีความชื้นสูง หรือมีการระบายอากาศที่ไม่เพียงพอ หรืออาจเกิดการสั้นไหว ได้รับแสงแดดหรือแสงจ้าโดยตรง
- โปรดใช้ความระมัดระวัง เมื่อต้องวางเครื่องเสียงลงบนพื้นผิวที่ได้รับการเคลือบเป็นพิเศษ (ตัวอย่างเช่น ขัดเงาخش ลงน้ำมัน ขัดเงา) เนื่องจากอาจส่งผลให้พื้นผิวดังกล่าวเกิดเป็นรอยด่างหรือเสียหายได้
- หากมีการย้ายเครื่องเสียงจากสถานที่ขึ้นไปยังสถานที่อื่นหรือวางไว้ในห้องที่มีความชื้นสูงโดยตรง ความชื้นอาจจับตัวเป็นไอน้ำอยู่บริเวณเลนส์ในตัวเครื่อง และส่งผลให้เครื่องเสียงทำงานผิดปกติได้ ในสถานการณ์ดังกล่าวให้นำผ้าแห้งผืนออกจากเครื่อง แล้วเปิดเครื่องทิ้งไว้ประมาณหนึ่งชั่วโมงจนกว่าไอน้ำนั้นจะระเหยไป

การระดมความร้อน

- ความร้อนที่สะสมบริเวณตัวเครื่องในระหว่างทำงาน เป็นเรื่องปกติ และไม่ใช่สถานการณ์อันตรายแต่อย่างใด
- ห้ามสัมผัสตัวเครื่อง หากมีการเปิดเสียงดังอย่างต่อเนื่องเป็นเวลานาน เนื่องจากตัวเครื่องอาจร้อน
- ห้ามอุดกั้นช่องระบายอากาศ

เกี่ยวกับระบบลำโพง

ระบบลำโพงที่ติดตั้งอยู่กับเครื่องเสียงไม่มีภารกิจกันสนามแม่เหล็ก และอาจส่งผลให้ภาพของเครื่องทีวีที่อยู่ใกล้ๆ เกิดการผิดเพี้ยนจากสนามแม่เหล็กได้ ในสถานการณ์ดังกล่าวให้ปิดทีวีไว้ 15 ถึง 30 นาที แล้วเปิดอีกครั้ง หากปัญหาดังกล่าวยังไม่ดีขึ้น ให้ย้ายเครื่องเสียงออกจากงานทีวี

การทำความสะอาดตัวเครื่อง

ใช้ผ้านุ่มชื้นเล็กน้อยชุบสารละลายผงซักฟอกอ่อนๆ เช็ดทำความสะอาดเครื่อง ห้ามใช้ผ้าขัด ผงขัดถูหรือตัวทำละลายชนิดต่างๆ เช่น ทินเนอร์ เบนซินหรือแอลกอฮอล์

เกี่ยวกับการสื่อสาร BLUETOOTH

- การใช้อุปกรณ์ BLUETOOTH ในช่วงระยะห่างระหว่างอุปกรณ์โดยประมาณไม่เกิน 10 เมตร (ระยะห่างที่ไม่มีสิ่งกีดขวาง) ช่วงการสื่อสารที่มีประสิทธิภาพอาจสั้นลง ในสภาพดังต่อไปนี้
 - เมื่อมีบุคคล วัตถุที่เป็นโลหะ ผนังหรือสิ่งกีดขวางอื่นๆ อยู่ระหว่างอุปกรณ์ต่างๆ ที่มีการเชื่อมต่อ BLUETOOTH
 - สถานที่ซึ่งมีการติดตั้งระบบ LAN แบบไร้สาย
 - รอบบริเวณที่มีการใช้เตาไมโครเวฟ
 - สถานที่ซึ่งมีการปล่อยคลื่นแม่เหล็กไฟฟ้าอื่นๆ

- อุปกรณ์ BLUETOOTH และอุปกรณ์ระบบ LAN แบบไร้สาย (IEEE 802.11b/g) จะใช้ย่านความถี่เดียวกัน (2.4 GHz) เมื่อใช้อุปกรณ์ BLUETOOTH ของท่านใกล้กับอุปกรณ์ที่รองรับระบบ LAN แบบไร้สาย อาจมีการรบกวนจากคลื่นแม่เหล็กไฟฟ้าเกิดขึ้น ปัญหานี้อาจส่งผลให้เกิดอาการถ่ายโอนข้อมูลคลาดเคลื่อน สัญญาณรบกวนหรือความไม่สามารถเชื่อมต่อได้ หากประสบกับปัญหาดังกล่าว ให้ลองใช้แนวทางแก้ไขดังต่อไปนี้:
 - ใช้งานเครื่องเสียงนี้ให้ห่างจากอุปกรณ์ระบบ LAN แบบไร้สายอย่างน้อย 10 เมตร
 - ปิดอุปกรณ์ระบบ LAN แบบไร้สาย ในกรณีที่ท่านใช้อุปกรณ์ BLUETOOTH ในระยะไม่เกิน 10 เมตร
 - ใช้งานเครื่องเสียงนี้และอุปกรณ์ BLUETOOTH ให้อยู่ในระยะที่ใกล้กันให้มากที่สุด
- คลื่นวิทยุที่ออกอากาศจากเครื่องเสียงนี้อาจรบกวนการทำงานของอุปกรณ์ทางการแพทย์ประเภทได้ เนื่องจากกรรบกานนี้อาจส่งผลให้เครื่องเสียงเสียหายได้ ควรปิดแหล่งจ่ายพลังงานให้เครื่องเสียงนี้รวมทั้งอุปกรณ์ BLUETOOTH ทุกครั้งในสถานที่ต่อไปนี้:
 - ในโรงพยาบาล บนรถไฟ บนเครื่องบิน ในบิมน้ำมัน และสถานที่ต่างๆ ที่อาจมีก๊าซไวไฟอยู่
 - ใกล้ประตูอัตโนมัติหรือสัญญาณเตือนอัคคีภัย
- เครื่องเสียงนี้รองรับฟังก์ชันด้านความปลอดภัยซึ่งเป็นไปตามข้อมูลจำเพาะ BLUETOOTH ซึ่งเป็นการรับประกันการเชื่อมต่อที่ปลอดภัยในขณะที่ทำการสื่อสาร โดยใช้เทคโนโลยี BLUETOOTH อย่างไรก็ตาม ความปลอดภัยนี้อาจไม่เพียงพอ โดยขึ้นอยู่กับรายละเอียดในการตั้งค่า และปัจจัยอื่นๆ ดังนั้นจึงควรใช้ความระมัดระวังอยู่เสมอเมื่อทำการสื่อสารโดยใช้เทคโนโลยี BLUETOOTH
- Sony จะไม่รับผิดชอบทางกฎหมายในกรณีใดๆ ต่อความเสียหายหรือการสูญเสียอื่นๆ ที่เกิดจากการรั่วไหลของข้อมูลในระหว่างการสื่อสารโดยใช้เทคโนโลยี BLUETOOTH
- ไม่รับประกันว่าเครื่องเสียงนี้จะสามารถทำการสื่อสาร BLUETOOTH กับอุปกรณ์ BLUETOOTH ทุกตัวที่มีโปรไฟล์เดียวกันกับเครื่องเสียงนี้
- อุปกรณ์ BLUETOOTH ที่เชื่อมต่อกับเครื่องเสียงนี้ ต้องสอดคล้องตามข้อมูลจำเพาะของ BLUETOOTH ที่กำหนดโดย Bluetooth SIG, Inc. และต้องได้รับการรับรองว่ามีความสอดคล้องตามข้อมูลจำเพาะดังกล่าว อย่างไรก็ตาม แม้ว่าอุปกรณ์จะสอดคล้องตามข้อมูลจำเพาะของ BLUETOOTH แต่อาจมีบางกรณีที่ลักษณะเฉพาะหรือข้อมูลจำเพาะของอุปกรณ์ BLUETOOTH จึงทำให้ไม่สามารถเชื่อมต่อได้ หรืออาจส่งผลให้มีวิธีการควบคุม การแสดงผลหรือการทำงานที่แตกต่างกัน
- เครื่องเสียงอาจมีเสียงรบกวนหรือเสียงอาจขาดหายไป โดยขึ้นอยู่กับอุปกรณ์ BLUETOOTH ที่เชื่อมต่อกับเครื่องเสียงนี้ สภาพแวดล้อมในการสื่อสารหรือสภาพโดยรวม

ข้อมูลจำเพาะ

ส่วนลำโพง

ระบบลำโพง:

ทวีตเตอร์ + วูฟเฟอร์

ทวีตเตอร์ ซ้าย/ขวา:

50 มม., ชนิดกรวย

วูฟเฟอร์:

200 มม., ชนิดกรวย

สัญญาณเข้า

AUDIO/PARTY CHAIN IN L/R:

แรงดันไฟฟ้า 2 V, อิมพีแดนซ์ 10 กิโลโอห์ม

MIC 1, MIC 2:

ระดับความไว 1 mV, อิมพีแดนซ์ 10 กิโลโอห์ม

สัญญาณออก

AUDIO/PARTY CHAIN OUT L/R:

แรงดันไฟฟ้า 2 V, อิมพีแดนซ์ 600 โอห์ม

ส่วนเครื่องเล่นแผ่นดิสก์

เครื่องเสียง:

คอมแพคดิสก์และระบบเสียงดิจิตอล

คุณสมบัติของเลเซอร์ไดโอด

ระยะเวลาส่องแสง: ต่อเนื่อง

กำลังแสงเลเซอร์ที่ส่งออก*: น้อยกว่า 44.6 μ W

* กำลังส่งออกนี้เป็นค่าที่วัด ณ ตำแหน่ง 200 มม.

จากคิวเลนส์วัดของชุดอุปกรณ์ Optical Pick-Up

ตัวช่องเปิดรับแสงขนาด 7 มม.

ส่วนเชื่อมต่อ USB

ช่องต่อ Ψ (USB):

Type A, กระแสไฟฟ้าสูงสุด 1 A

รูปแบบเสียงที่รองรับ (เฉพาะแผ่น MP3 และอุปกรณ์ USB)

อัลตราบิตที่รองรับ:

MP3 (MPEG1 Audio Layer-3):

32 kbps — 320 kbps, VBR

WMA*: 32 kbps — 192 kbps, VBR

การสุ่มคลื่นความถี่:

MP3 (MPEG1 Audio Layer-3): 32/44.1/48 kHz

WMA*: 44.1 kHz

* เฉพาะอุปกรณ์ USB

ส่วนเครื่องรับวิทยุ

FM สเตอริโอ

จูนเนอร์ FM ซูเปอร์เฮเทอโรไดน์

สายอากาศ:

สายอากาศ FM แบบลวด

ส่วนจูนเนอร์คลื่นวิทยุ FM:

ช่วงการจูนหาค้นวิทยุ:

รุ่นของอเมริกาเหนือ:

87.5 MHz – 108.0 MHz (ขั้นละ 100 kHz)

รุ่นอื่นๆ: 87.5 MHz – 108.0 MHz (ขั้นละ 50 kHz)

ส่วน BLUETOOTH

ระบบการสื่อสาร:

BLUETOOTH เวอร์ชันมาตรฐาน 3.0

สัญญาณออก:

BLUETOOTH กำลังมาตรฐาน คลาส 2

ช่วงการสื่อสารสูงสุด:

ระดับสายตาระยะ 10 ม.¹⁾

ย่านความถี่:

ย่านความถี่ 2.4 GHz (2.4000 GHz – 2.4835 GHz)

วิธีการแปลงสัญญาณ:

FHSS (Freq Hopping Spread Spectrum)

โปรไฟล์ BLUETOOTH ที่สามารถใช้ได้²⁾:

A2DP (Advanced Audio Distribution Profile)

AVRCP (Audio Video Remote Control Profile)

SPP (Serial Port Profile)

ตัวแปลงสัญญาณที่รองรับ:

SBC (Sub Band Codec)

AAC (Advanced Audio Coding)

LDAC

- ¹⁾ ช่วงระยะจริงจะแตกต่างกันขึ้นอยู่กับปัจจัยต่างๆ เช่น สิ่งกีดขวางระหว่างอุปกรณ์ต่างๆ สนามแม่เหล็กรอบๆ เตาไมโครเวฟ ไฟฟ้าสถิต ระดับความไวในการรับสัญญาณ ประสิทธิภาพการทำงานของสายอากาศ ระบบปฏิบัติการ แอปพลิเคชันของซอฟต์แวร์ เป็นต้น
- ²⁾ โปรไฟล์มาตรฐาน BLUETOOTH จะระบุวัตถุประสงค์ในการสื่อสาร BLUETOOTH ระหว่างอุปกรณ์ต่างๆ

ทั่วไป

ความต้องการพลังงานไฟฟ้า:

รุ่นของอเมริกาเหนือ: AC 120 V, 60 Hz

รุ่นอื่นๆ : AC 120 V — 240 V, 50/60 Hz

การบริโภคลงพลังงาน:

45 W

การบริโภคลงพลังงานในขณะสแตนด์บาย (ในโหมดสแตนด์บาย):

เมื่อตั้งค่าโหมดสแตนด์บายของ BLUETOOTH

เป็นเปิด: 0.5 W (โหมดประหยัด)

เมื่อตั้งค่าโหมดสแตนด์บายของ BLUETOOTH

เป็นเปิด: 2.8 W (ช่องต่อเครือข่ายระบบไร้สาย

ทั้งหมดเปิดใช้งาน)

พิกัดขนาด (กว้าง/สูง/ลึก) (โดยประมาณ):

290 มม. × 600 มม. × 265 มม.

น้ำหนัก (โดยประมาณ):

10 กก.

จำนวนเครื่องเสียง:

1 ชั้น

อุปกรณ์เสริมที่ให้มาด้วย:

รีโมทคอนโทรล (1)

แบตเตอรี่ R03 (ขนาด AAA) (2)

สายอากาศ FM แบบสอด (1)

สายไฟฟ้า AC (1)

อะแดปเตอร์ปลั๊กไฟ AC* (1) (มีให้เฉพาะในบางพื้นที่)

* อะแดปเตอร์ปลั๊กไฟนี้ไม่รองรับการใช้งานในประเทศชิลี ปารากวัยและอุรุกวัย ใช้อะแดปเตอร์ปลั๊กไฟนี้ในประเทศที่จำเป็นต้องใช้งาน

แบบและข้อกำหนดอาจเปลี่ยนแปลงได้โดยไม่แจ้งให้ทราบ

หมายเหตุเกี่ยวกับใบอนุญาต และเครื่องหมายการค้า

- เทคโนโลยีการเข้ารหัสเสียง MPEG Layer-3 และสิทธิบัตร ได้รับอนุญาตจาก Fraunhofer IIS และ Thomson
- Windows Media เป็นเครื่องหมายการค้าจดทะเบียน หรือเครื่องหมายการค้าของบริษัท Microsoft Corporation ในสหรัฐอเมริกาและ/หรือประเทศอื่นๆ
- ผลิตภัณฑ์ที่ได้รับการคุ้มครองตามสิทธิในทรัพย์สินทางปัญญาของ Microsoft Corporation ห้ามมิให้ใช้หรือเผยแพร่เทคโนโลยีดังกล่าวของผลิตภัณฑ์นี้ออกไปโดยไม่ได้รับการอนุญาตจาก Microsoft หรือผู้ที่ได้รับมอบหมายจาก Microsoft อย่างเป็นทางการ
- เครื่องหมายคำว่า BLUETOOTH® และ โลโก้ต่างๆ เป็นเครื่องหมายการค้าจดทะเบียนของ Bluetooth SIG, Inc. และ Sony Corporation ได้รับอนุญาตให้นำเครื่องหมายดังกล่าวมาใช้ได้ เครื่องหมายการค้าและชื่อทางการค้าอื่นๆ เป็นของเจ้าของเครื่องหมายการค้าและชื่อทางการค้าดังกล่าว
- เครื่องหมาย N เป็นเครื่องหมายการค้าหรือเครื่องหมายการค้าจดทะเบียนของ NFC Forum, Inc. ในสหรัฐอเมริกาและในประเทศอื่นๆ
- Android™ เป็นเครื่องหมายการค้าของ Google Inc.
- Google Play™ เป็นเครื่องหมายการค้าของ Google Inc.
- LDAC™ และ โลโก้ LDAC เป็นเครื่องหมายการค้าของ Sony Corporation

- Apple, โลโก้ Apple, iPhone และ iPod touch เป็นเครื่องหมายการค้าของ Apple Inc. ที่จดทะเบียนในสหรัฐอเมริกาและประเทศอื่นๆ App Store เป็นเครื่องหมายบริการของ Apple Inc.
- “Made for iPod” และ “Made for iPhone” หมายความว่า อุปกรณ์เสริมอิเล็กทรอนิกส์ได้รับการออกแบบเพื่อใช้เชื่อมต่อเฉพาะกับ iPod หรือ iPhone ตามลำดับเท่านั้น และได้รับการรับรองจากผู้พัฒนาว่าตรงตามมาตรฐานการทำงานของ Apple Apple จะไม่รับผิดชอบต่อการทำงานของอุปกรณ์นี้ หรือความสอดคล้องตามมาตรฐานด้านกฎระเบียบและความปลอดภัยของอุปกรณ์ดังกล่าว โปรดระลึกว่าการใช้อุปกรณ์เสริมนี้กับ iPod หรือ iPhone อาจส่งผลกระทบต่อประสิทธิภาพการทำงานของระบบไร้สายได้
- เครื่องหมายการค้าและเครื่องหมายการค้าจดทะเบียนอื่นๆ เป็นของเจ้าของเครื่องหมายการค้านี้ๆ ผู้มีชื่อเสียงนี้ ไม่มีการระบุเครื่องหมาย ™ และ ®

<http://www.sony.net/>

