

SONY®

โทรทัศน์

คู่มืออ้างอิง

BRAVIA

KD-75X8500C / 65X8500C / 55X8500C / 49X8500C / 49X8300C / 43X8500C
KD-43X8300C

สารบัญ

ข้อมูลความปลอดภัย	2
ข้อควรระวัง	4
ส่วนประกอบและอุปกรณ์ควบคุม	6
อุปกรณ์ควบคุมและไฟแสดง	6
ช่องต่อสัญญาณเข้าและสัญญาณออก	7
การใช้รีโมทคอนโทรล	10
คำอธิบายส่วนประกอบของรีโมทคอนโทรล	
กดปุ่มเพื่อแสดงรายละเอียด	10
การใช้รีโมทคอนโทรลแผงสัมผัส	12
การเปิดใช้งานแนะนำ/สอนการใช้งานรีโมทแผงสัมผัส	12
การเชื่อมต่อทีวี	12
การติดตั้งที่ว็บนผนัง	16
SU-WL500 (KD-75X8500C)	17
SU-WL450 (KD-65/55/49/43X8500C, KD-49/43X8300C)	20
การแก้ไขปัญหา	23
ข้อบกพร่องและการแก้ไข	23
ข้อมูลจำเพาะ	24

บทนำ

ขอบคุณที่ท่านเลือกใช้ผลิตภัณฑ์ของ Sony ก่อนใช้งานทีวี กรุณาอ่านคู่มือนี้โดยละเอียด และเก็บรักษาคู่มือนี้ไว้ข้างอิงในอนาคต

หมายเหตุ

- ก่อนใช้งานทีวี โปรดอ่าน "ข้อมูลความปลอดภัย" (หน้า 2)
- คู่มือการติดตั้งที่ว็บนผนังไม่ได้จัดพิมพ์อยู่ในเอกสารเพิ่มเติม สามารถดูวิธีการติดตั้งอุปกรณ์ดังกล่าวได้ในคู่มือโทรทัศน์เล่มนี้
- รูปภาพและภาพประกอบที่ใช้ในคู่มือเริ่มต้นใช้งานและคู่มือเล่มนี้ใช้สำหรับอ้างอิงเท่านั้น และอาจแตกต่างจากผลิตภัณฑ์จริง

ตำแหน่งของป้ายแสดงรายละเอียด

ป้ายแสดงหมายเลขรุ่นและอัตราจ่ายไฟอยู่ในตำแหน่งด้านหลังของเครื่อง

หมายเหตุสำหรับลูกค้าในประเทศไทย

อุปกรณ์โทรคมนาคมนี้เป็นไปตามข้อกำหนดทางเทคนิคของ NTC

ข้อมูลความปลอดภัย

คำเตือน

ต้องไม่ให้แบตเตอรี่โดนความร้อนมากเกินไป เช่น แสงแดด ไฟ หรือสิ่งอื่นที่คล้ายกัน

การติดตั้ง/ตั้งค่า

ติดตั้งและใช้งานเครื่องทีวีตามวิธีการข้างล่างนี้เพื่อหลีกเลี่ยงความเสี่ยงต่อการเกิดไฟไหม้ ไฟฟ้าช็อต หรือความเสียหาย และ/หรือการได้รับบาดเจ็บ

การติดตั้ง

- ควรติดตั้งเครื่องทีวีใกล้เต้าเสียบไฟ AC ที่เข้าถึงได้ง่าย
- ควรวางเครื่องทีวีบนพื้นที่มั่นคงไว้ระดับเพื่อป้องกันไม่ให้เครื่องหล่นลงมา และเป็นสาเหตุให้เกิดการบาดเจ็บหรือความเสียหายต่อเครื่องทีวี
- ติดตั้งทีวีในที่ที่ทีวีจะไม่ถูกดึง, ถูกผลัก หรือถูกระแทกจนตกหล่น
- การติดตั้งบนผนังต้องกระทำโดยพนักงานบริการที่ผ่านการรับรองเท่านั้น
- เพื่อความปลอดภัยขอแนะนำให้ท่านใช้อุปกรณ์เสริมของ Sony ซึ่งประกอบด้วย:
 - อุปกรณ์ยึดติดผนัง SU-WL500 (KD-75X8500C)
 - อุปกรณ์ยึดติดผนัง SU-WL450 (KD-65/55/49/43X8500C, KD-49/43X8300C)
- เมื่อจะติดตั้งอุปกรณ์ยึดติดผนังเข้ากับเครื่องทีวีต้องใช้สกรูที่ให้มาพร้อมกับอุปกรณ์ยึดติดผนัง สกรูที่ให้มานั้นถูกกำหนดไว้จึ่งที่แสดงในรูปเมื่อวัดจากผิวด้านหน้าของอุปกรณ์ยึดติดผนัง เส้นผ่านศูนย์กลางและความยาวของสกรูจะแตกต่างกันไป ทั้งนี้ขึ้นอยู่กับรุ่นของอุปกรณ์ยึดติดผนัง การใช้สกรูอื่นนอกเหนือจากที่ให้มาอาจทำให้ภายในเครื่องทีวีชำรุดหรือทำให้ทีวีหล่นลงมาเป็นต้น

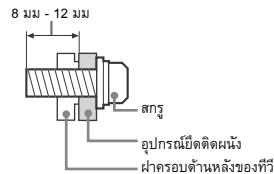

การขนย้าย

- ก่อนทำการขนย้ายเครื่องทีวีให้ถอดสายเชื่อมต่อต่างๆ ออกทั้งหมด
- การขนย้ายเครื่องทีวีขนาดใหญ่จะต้องใช้สองหรือสามคนช่วยกัน
- ในการขนย้ายเครื่องทีวีด้วยมือ ให้จับเครื่องทีวีตามตำแหน่งที่แสดงในรูปแบบด้านล่างอย่าให้มีแรงกดบนแผง LCD และที่ขอบรอบๆ หน้าจอ

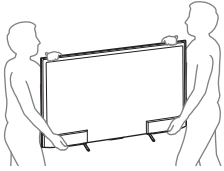

- ขณะเคลื่อนย้ายเครื่องทีวี อย่าให้ตัวเครื่องถูกกระแทกหรือได้รับความสั่นสะเทือนมากเกินไป
- เมื่อทำการเคลื่อนย้ายเครื่องทีวีเพื่อนำไปซ่อมแซมหรือย้ายบ้านให้บรรจุในกล่องและอุปกรณ์บรรจุดั้งเดิม

การระบายอากาศ

- อย่าปิดช่องระบายอากาศ หรือสวิตช์ใดๆ เข้าไปในตัวเครื่อง
- จัดให้มีช่องว่างรอบๆ ตัวเครื่องทีวีดังแสดงข้างล่างนี้
- ขอแนะนำให้ทำนั้ใช้อุปกรณ์ยึดติดผนังของ Sony เพื่อให้มีอากาศไหลเวียนรอบตัวเครื่องอย่างเพียงพอ

ติดตั้งบนผนัง

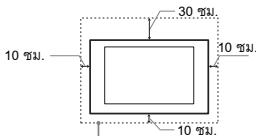

จัดให้มีช่องว่างรอบตัวเครื่องอย่างน้อยเท่านี้

ติดตั้งบนขาตั้ง

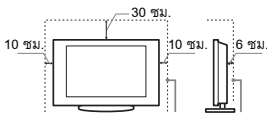

จัดให้มีช่องว่างรอบตัวเครื่องอย่างน้อยเท่านี้

- เพื่อให้มีการระบายอากาศอย่างเหมาะสม และป้องกันการสะสมของคราบสกปรก และฝุ่นละออง:
 - อย่าวางเครื่องทีวีในแนวราบ ติดตั้งกลับหัวกลับหลัง หรือเอียงข้าง
 - อย่าวางเครื่องทีวีบนชั้นหนังสือ โต๊ะ หรือในตู้
 - อย่คลุมตัวเครื่องทีวีด้วยผ้า เช่น ผ้าม่าน หรือวัสดุจำพวกหนังสือพิมพ์ เป็นต้น
 - อย่าติดตั้งเครื่องทีวีที่ติดตั้งแสดงข้างล่างนี้

การไหลเวียนอากาศถูกปิด

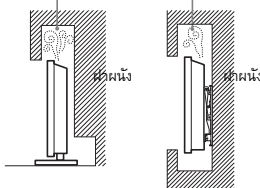

สายไฟ AC

ปฏิบัติตามสายไฟ AC และเส้นใยตามคำแนะนำต่อไปนี้เพื่อหลีกเลี่ยงความเสี่ยงของอาการเกิดไฟไหม้ ไฟฟ้าดูด หรือความเสียหาย และ/หรือการได้รับบาดเจ็บ:

- เลียบปลั๊กลงในเต้าเสียบไฟ AC จนสุด
- ใช้งานเครื่องทีวีกับแหล่งจ่ายไฟ AC 110-240 V เท่านั้น
- เพื่อความปลอดภัยของท่าระหว่างการเดินทางเดินสายไฟ ดูให้แน่ใจว่าได้ถอดปลั๊กสายไฟ AC แล้ว และระมัดระวังอย่าเหยียบบนสายไฟ
- ถอดสายไฟ AC ออกจากเต้าเสียบไฟ AC ก่อนเริ่มงาน หรือเคลื่อนย้ายเครื่องทีวี
- วางสายไฟ AC ให้ห่างจากแหล่งกำเนิดความร้อน
- ถอดปลั๊กสายไฟ AC และทำความสะอาดอย่างสม่ำเสมอ หากปลั๊กสายไฟมีฝุ่นปกคลุมและฝุ่นเหล่านี้สะสมมากขึ้น จำนวนของปลั๊กอาจจะเสื่อมสภาพและก่อให้เกิดไฟไหม้ได้

หมายเหตุ

- อย่ลาก ดึง หรือบิดสายไฟ AC มากเกินไป แขนงนำไฟฟ้าภายในอาจจะเผยออกมาหรือขาดได้
- อย่าตัดแปลงสายไฟ AC
- อย่าวางวัตถุหนักใดๆ ทับบนสายไฟ AC
- อย่าดึงที่สายไฟ AC เมื่อต้องการถอดสายไฟ AC
- อย่าต่ออุปกรณ์จำนวนมากเกินไปเข้ากับเต้าเสียบไฟ AC ตัวเดียวกัน
- อย่าใช้เต้าเสียบไฟ AC ที่เสียบไฟไม่แน่นอน

การใช้งานต้องห้าม

อย่าติดตั้ง/ใช้งานเครื่องทีวีในสถานที่ สิ่งแวดล้อม หรือสถานการณ์ ดังเช่น ในรายการข้างล่างนี้ มิฉะนั้นเครื่องทีวีอาจจะเสีย และก่อให้เกิดไฟไหม้ ไฟฟ้าดูด ความเสียหาย และ/หรือการบาดเจ็บได้

สถานที่:

- กลางแจ้ง (แสงแดดส่องถึงโดยตรง) ริมทะเล บนเรือเดินสมุทรหรือเรืออื่นๆ ภายในยานพาหนะ ในสถานพยาบาล สถานที่ไม่มั่นคง ใกล้กับ ฝน ความชื้น หรือฝุ่นควัน
- ถ้าวางเครื่องทีวีในห้องเปลี่ยนเสื้อผ้าของที่อาบน้ำสาธารณะหรือบ่อน้ำพุร้อน กำมะถันที่ลอยอยู่ในอากาศ ฯลฯ อาจทำให้เครื่องทีวีเสียหายได้



- เพื่อคุณภาพของภาพที่ดีที่สุด ไม่ควรให้แสงไฟหรือแสงแดดส่องไปที่หน้าจอโดยตรง
- หลีกเลี่ยงการเคลื่อนย้ายเครื่องทีวีจากพื้นที่เย็นไปยังพื้นที่อบอุ่นการเปลี่ยนแปลงอุณหภูมิห้องในทันทีอาจทำให้เกิดหยดน้ำหรือความชื้นจากการควบแน่นขึ้นซึ่งอาจเป็นเหตุให้เครื่องทีวีแสดงภาพที่ไม่ดีพอ และ/หรือสีที่ไม่ดีพอ หากกิจกรรมนี้ขึ้นควรรอให้ความชื้นระเหยออกไปจนหมดก่อนเปิดเครื่องทีวี

สิ่งแวดล้อม:

- สถานที่ซึ่งร้อน ขึ้น หรือสกปรกมาก ที่ซึ่งแสงต่างๆ เข้าไปได้ ที่ซึ่งได้รับ แสงแดดและเสียง โกลัสดูดไฟ (เช่น เกยใน อื่นๆ) เครื่องที่ว่าจะต้องไม่ถูก ของเหลวทอดหรือกระเซ็นใส่ และไม่ว่าวัตถุใดๆ ที่มีของเหลวหรืออยู่ เช่น แก๊สกับ บนตัวเครื่องทีวี
- อย่าวางเครื่องทีวีไว้ในบริเวณที่ชื้นหรือมี ฝุ่นมาก หรือในท้องที่มีน้ำมีระเหยหรือไอน้ำ (ใกล้โต๊ะอาหารหรือเครื่องทำความชื้น) มีฉะนั้น อาจทำให้เกิดไฟไหม้ ไฟฟ้าดูด หรือรูปร่างเครื่องทีวีบิดเบี้ยวได้
- อยัดติดตั้งเครื่องทีวีในสถานที่ที่อาจมีอุณหภูมิสูงเกินไป เช่น แสงแดดส่องถึง โดยตรง ใกล้เครื่องทำความร้อนหรือเครื่องระบายความร้อน เนื่องจาก ในสภาพดังกล่าวเครื่องทีวีจะร้อนมากเกินไป ซึ่งอาจทำให้กรอบจอเสียรูปทรง และหรือเครื่องทีวีทำงานผิดพลาดได้



สถานการณ์:

- อย่ำใช้งานในขณะที่มือเปียก ขณะที่เปิดฝาดอก หรือใช้ร่วมกับอุปกรณ์ติดตั้ง ที่ไม่แนะนำโดยผู้ผลิต ตลอดจนที่รื้อออกจากเต้าเสียบไฟ AC และสายอากาศ ขณะที่มีพายุฝนฟ้าคะนอง
- อยัดติดตั้งเครื่องทีวีให้ยื่นเข้าไปในพื้นที่ว่าง มีฉะนั้น หากบุคคลหรือวัตถุกระแทกเข้ากับ เครื่องที่ไวอาจได้รับบาดเจ็บ หรือเกิดความเสียหายได้

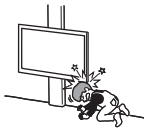

ชิ้นส่วนแตก:

- อย่ำวางสิ่งของใดๆ เข้าใส่ตัวเครื่องทีวี กระชกหน้าจออาจจะแตกจากแรง กระแทก และทำให้ได้รับบาดเจ็บสาหัส
- ถ้าหากผิวของเครื่องทีวีแตก อย่ำสัมผัสตัวเครื่องจนกว่าจะถอดปลั๊กสายไฟ AC มีฉะนั้นอาจจะเกิดไฟฟ้าดูดได้

เมื่อไม่ใช้งาน

- หากท่านไม่ได้ใช้งานเครื่องทีวีเป็นเวลานานหลายวัน ควรถอดปลั๊กไฟ AC ออก เพื่อความปลอดภัยและเพื่อสิ่งแวดล้อม
- เนื่องจากเครื่องทีวีมีไมโครตัดออกจากแหล่งจ่ายไฟ AC หลังปิดสวิตซ์เครื่องทีวี ให้ดึงปลั๊กออกจากเต้าเสียบไฟ AC เพื่อตัดการเชื่อมต่อเครื่องทีวีออก อย่างเด็ดขาด
- อย่ำไรท์ตามบางฟังก์ชันของทีวีว่าจะทำงานได้เมื่อเครื่องทีวีอยู่ในโหมดพร้อมใช้งานเท่านั้น

สำหรับเด็ก

- อย่ำให้เด็กปีนขึ้นบนตัวเครื่องทีวี
- เก็บอุปกรณ์เสริมที่มีขนาดเล็กให้ห่างจากเด็ก เพื่อไม่ให้เด็กกลืนเข้าไปโดย รู่เห่าไม่ถึงกรณี

ถ้าหากเกิดปัญหาต่อไปให้ขั้น...

ปิด สวิตซ์เครื่องทีวี และถอดปลั๊กสายไฟ AC ออกทันทีที่เกิดปัญหาเหล่านี้ ติดตั้งตำแหน่งจำหน่ายหรือศูนย์บริการ Sony เพื่อรับการตรวจสอบ โดยช่างบริการที่ได้รับการรับรอง

เมื่อ:

- สายไฟ AC เสียหาย
- เต้าเสียบไฟ AC เสียบบไม่พอดี
- เครื่องทีวีเสียหายจากการตกกระแทก หรือถูกสิ่งของเข้าปะาใส่
- มีของเหลวหรือของแข็งเข้าไปในตัวเครื่องผ่านทางช่องเปิด

เกี่ยวกับอุณหภูมิของจอภาพ LCD

ในกรณีที่เปิดจอภาพ LCD ติดต่อกันเป็นเวลานาน บริเวณรอบหน้าจอจะร้อน ท่านอาจรู้สึกร้อนเมื่อใช้สัมผัสบริเวณนั้น

ข้อควรระวัง

การรับชมทีวี

- รับชมทีวีในที่ที่แสงสว่างเพียงพอ เนื่องจากการชมทีวีในสถานที่มืด หรือเป็น ระยะเวลาานจะทำให้ดวงตาดี
- เมื่อใช้หูฟัง ให้ปรับระดับเสียงไม่ให้มีเสียงดังเกินไป เนื่องจากอาจจะทำให้ ประสาทรับฟังเสียได้

(เฉพาะรุ่นที่สามารถใช้งาน 3D)

- ผู้ชมบางท่านอาจรู้สึกไม่สะดวกสบาย (เช่น ปวดตา, ล้า หรือ วิงเวียน) ในระหว่างรับชมภาพทีวีไอแบบ 3 มิติ หรือเล่นเกมที่สร้างภาพแบบ 3 มิติ ในกรณีนี้ขอแนะนำให้ท่านผู้ชมพักสายตาสักครู่ ในระหว่างรับชมภาพทีวีไอ แบบ 3 มิติ หรือเล่นเกมที่สร้างภาพแบบ 3 มิติ ความยาวและความถี่ของ การพักสายตาในระหว่าง รับชมจะแตกต่างกันไปในขึ้นอยู่กับแต่ละบุคคล ท่านต้องเป็นผู้ตัดสินใจถึงเรื่องดังกล่าวด้วยตนเอง หากท่านรู้สึกไม่สะดวก สบายขึ้นมา ควรหยุดการรับชมภาพทีวีไอแบบ 3 มิติ หรือหยุดเล่นที่สร้างภาพ แบบ 3 มิติ จนกว่าจะรู้สึกดีขึ้น; ปรึกษาแพทย์หากมีความจำเป็น อีกทั้งท่าน ควรศึกษาข้อมูลล่าสุดจาก (i) คู่มือการใช้งานของอุปกรณ์อื่นๆ หรือสื่อบันทึก อื่นๆ ที่ใช้ร่วมกับทีวีนี้ และ (ii) เว็บไซต์ของเรา (<http://www.sony-asia.com/support>) การมองเห็นของเด็กเล็ก (โดยเฉพาะ กลุ่มที่อายุต่ำกว่า 6 ขวบ) ยังคงอยู่ในช่วงกำลังพัฒนา ควรปรึกษาแพทย์ (เช่น การุณแพทย์ หรือ จักษุแพทย์) ก่อนอนุญาตให้เด็กใช้ภาพทีวีไอแบบ 3 มิติ หรือเล่นเกมที่สร้างภาพแบบ 3 มิติ ผู้ปกครองควรควบคุมดูแลบุตรหลาน เพื่อไม่ให้มีใจว่าพวกเขาจะปฏิบัติตามคำแนะนำดังกล่าว
- ห้ามใช้, จัดเก็บ, วางกระชก 3 มิติ หรือแบตเตอรี่ใกล้กับไฟหรือในสถานที่ที่มี อุณหภูมิสูงซึ่งในแสงแดดโดยตรงหรือในรถยนต์ ที่แสงแดดกระแทก

หน้าจอ LCD

- ถึงแม้ว่าหน้าจอ LCD จะถูกผลิตด้วยเทคโนโลยีที่มีความแม่นยำสูง และมี จุดภาพที่ใช้งานได้ 99.99% หรือมากกว่า หน้าจอ LCD อาจจะมีจุดที่มีผิด หรือติดสว่าง (สีแดง น้ำเงิน หรือเขียว) ตลอดเวลา ซึ่งเป็นคุณสมบัติทาง โครงสร้างของ LCD และไม่ใช่ถือว่าเป็นอาการเสีย
- ยากกว่าหรือซับซ้อนกว่าการทำความสะอาดหน้าจอหรือวางรูปบนตัวเครื่องทีวี ภาพอาจจะไม่สัมผัสเสมอ หรือหน้าจอ LCD อาจจะเสียหายได้
- ถ้าหากใช้งานเครื่องทีวีนี้ในสถานที่เย็น อาจจะปรากฏมีรอยเบลอในภาพ หรือภาพอาจจะมืด อาการนี้ไม่ได้แสดงว่าเครื่องเสีย อาการเหล่านี้จะหายไปเอง เมื่ออุณหภูมิสูงขึ้น
- เมื่อแสดงภาพนิ่งต่อเนื่องเป็นระยะเวลาาน อาจจะปรากฏเงาภาพได้ ซึ่งอาจจะ หายไปเองเมื่อเวลาผ่านไปสักครู่หนึ่ง
- หน้าจอและตัวเครื่องจะอุ่นขึ้นขณะใช้งานเครื่องทีวีนี้ ไม่ได้แสดงว่าเครื่องเสีย
- หน้าจอ LCD จะประกบด้วยของเหลวที่มีลักษณะใสไม่บริมาตรเล็กน้อย ปฏิบัติตามคำสั่ง หรือข้อบังคับในท้องถิ่นของท่าน สำหรับการกำจัดสารเหล่านี้

การดูแลและทำความสะอาดผิวหน้าจอ/ตัวเครื่อง ของเครื่องทีวี

ก่อนทำความสะอาด ตรวจสอบให้แน่ใจว่าได้ถอดปลั๊กสายไฟ AC ของเครื่องทีวี ออกจากเต้าเสียบไฟ AC แล้ว เพื่อป้องกันกาเลือกสภาพของวัสดุหรือของสารเคลือบผิวหน้าจอ ให้ปฏิบัติตาม ข้อควรระวังต่อไปนี้

- เช็ดฝุ่นและของออกจากผิวหน้าจอ/ตัวเครื่องด้วยผ้านุ่ม ถ้าหากท่านคิดแน่แท้ ให้เช็ด โดยใช้น้ำอุ่นสะอาดละลายผงซักฟอกที่เป็นกลางเจือจางเล็กน้อย
- ห้ามฉีดน้ำหรือใช้หมักฟอกกับเครื่องทีวีโดยตรง เพราะน้ำอาจหยดลงไปใต้ด้านล่างของหน้าจอหรือ ชิ้นส่วนภายนอกและเข้าไปในเครื่องทีวีอาจทำให้ เครื่องทีวีเสียได้



- อย่าใช้แผ่นขัด สารทำความสะอาด/ต่างผงขัด หรือสารละลายระเหย ชนิดใดๆ เช่น แอลกอฮอล์ เบนซิน ทินเนอร์ หรือยาฆ่าแมลง การใช้สารเหล่านี้ หรือการปล่อยให้เครื่องสัมผัสกับยางหรือพลาสติกไว้นานเป็นระยะเวลาาน อาจจะทำให้ผิวหน้าจอหรือตัวเครื่องเสียหายได้
- หมั่นดูดฝุ่นที่ช่องระบายอากาศเพื่อให้อากาศไหลเวียนได้อย่างเหมาะสม
- ขณะทำการปรับตำแหน่งมุมของเครื่องทีวีให้เลื่อนตัวเครื่องช้าๆ เพื่อป้องกันไม่ให้เครื่องทีวีเลื่อนหรือตกจากขาตั้ง

อุปกรณ์เสริม

จัดให้อุปกรณ์เสริมหรืออุปกรณ์ใดๆ ที่ปล่อยสนามแม่เหล็กไฟฟ้าออกมาอยู่ห่างจากเครื่องทีวี มิฉะนั้น ภาพอาจจะผิดรูปและ/หรือมีเสียงรบกวนได้

ฟังก์ชันไร้สายของเครื่อง

- อย่าใช้งานเครื่องนี้ใกล้อุปกรณ์ทางการแพทย์ (เครื่องกระตุ้นกล้ามเนื้อหัวใจ ฯลฯ) เพราะอาจส่งผลให้เกิดความผิดปกติกับอุปกรณ์ทางการแพทย์ได้
- ถึงแม้ว่าเครื่องนี้สามารถส่ง/รับสัญญาณที่ผ่านการเข้ารหัสได้ แต่ท่านยังต้องระวังการลักลอบสกัดข้อมูลโดยไม่มีอำนาจด้วย เราไม่สามารถรับประกันขอบต้อปัญหาใดๆ ที่อาจเกิดขึ้นตามมาได้

ข้อควรระวังเกี่ยวกับการใช้งานรีโมทคอนโทรล

- ตรวจสอบขั้วแบตเตอรี่ให้ถูกต้องขณะใส่แบตเตอรี่
- อย่าใช้แบตเตอรี่ต่างชนิด หรือแบตเตอรี่เก่าและใหม่ผสมกัน
- กำจัดแบตเตอรี่โดยใช้วิธีการที่เป็นมิตรต่อสิ่งแวดล้อม บางท้องถิ่นอาจกำหนดกฎควบคุมการทิ้งแบตเตอรี่ กรุณาปรึกษาเจ้าหน้าที่ในท้องถิ่นของท่าน
- ใช้งานรีโมทด้วยความระมัดระวัง อย่าทำตกหรือเหยียบทับ หรือทำของเหลวใดๆ หกรด
- อย่าวางรีโมทในที่ใกล้แหล่งกำเนิดความร้อน สถานที่ที่ถูกแสงแดดส่องถึงโดยตรง หรือในท้องที่ชื้น

ส่วนประกอบและอุปกรณ์ควบคุม

อุปกรณ์ควบคุมและไฟแสดง

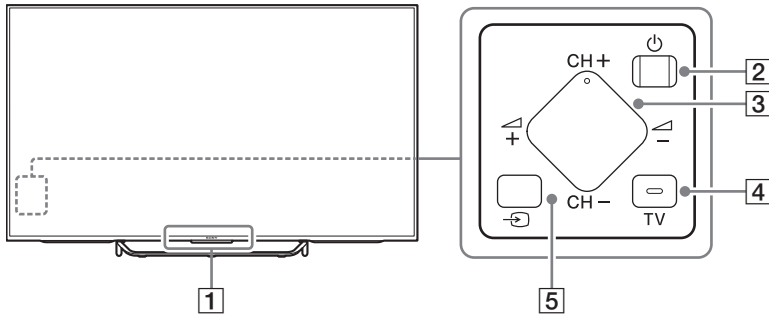

1 เซ็นเซอร์รีโมทคอนโทรล*¹ / เซ็นเซอร์แสง*¹ / ไฟ LED ส่องสว่าง / ส่วนรับส่งสัญญาณซิงค์ 3D*^{1,3}
ไฟ LED ส่องสว่างจะสว่างขึ้นตามสถานะของทีวี

- สีขาว
เมื่อเปิดทีวี/โหมคปิดภาพอับแคทชอฟท์แวร์ ฯลฯ
- สีเขียว
เมื่อเชื่อมต่อกับอุปกรณ์มือถือในแบบไร้สาย
- สีชมพู*²
โหมคการบันทึก
- สีเหลือง
ตั้งเวลาไว้

2 (เปิด/ปิด)

3 CH +/- (ช่อง)
 +/- (ระดับเสียง)

4 TV
สลับไปยังช่องทีวีหรือแหล่งสัญญาณเข้าจากแอปพลิเคชันอื่น

5 (เลือกแหล่งสัญญาณเข้า)
แสดงผลและเลือกแหล่งสัญญาณเข้า

*1 อย่างวางวัตถุใดๆ ไว้ใกล้เซ็นเซอร์

*2 มีเฉพาะในบางภูมิภาค/ประเทศ/รุ่นทีวีเท่านั้น

*3 เฉพาะรุ่นที่สามารถใช้งาน 3D

ช่องต่อสัญญาณเข้าและสัญญาณออก

KD-75/65/55X8500C

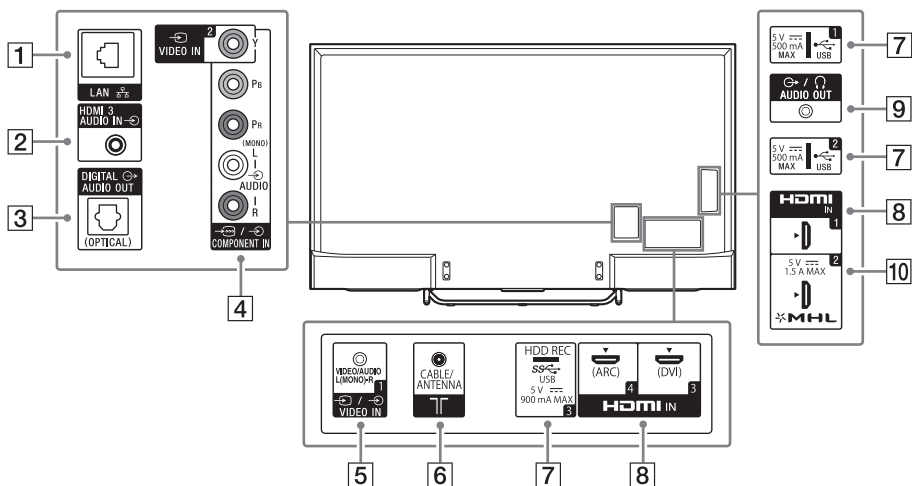

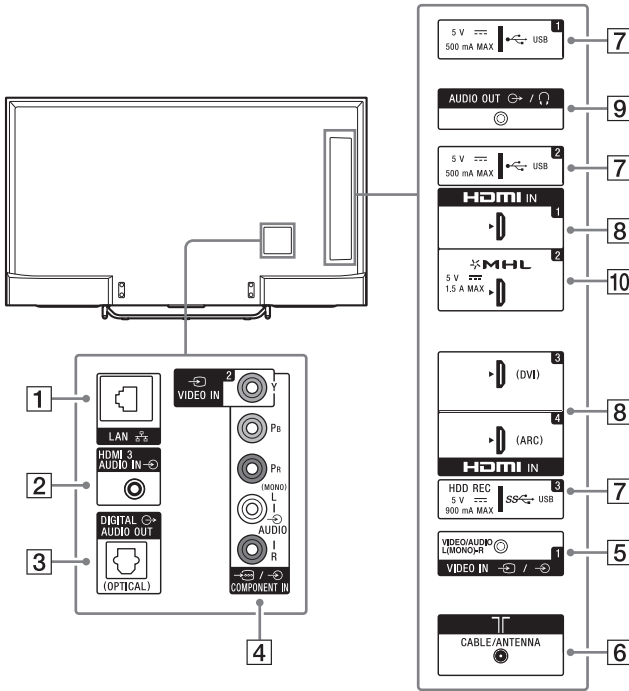

1 ๓ LAN

2 HDMI 3 AUDIO IN

สำหรับการต่อระบบเสียงอนาล็อก HDMI 3

3 DIGITAL AUDIO OUT (OPTICAL)

4 VIDEO IN 2, COMPONENT IN

- สำหรับการต่อคอมพิวเตอร์:
ใช้ VIDEO IN 2 และ (L/R) ของ COMPONENT IN¹
- สำหรับการต่อคอมพิวเตอร์:
ใช้ Y, PB, PR, และ (L/R)

5 VIDEO IN 1

สำหรับการต่อคอมพิวเตอร์
โปรดใช้สายต่ออนาล็อกที่ให้มา^{1*2}

6 CABLE/ANTENNA

ต่อกับสายสัญญาณหรือเสาอากาศ

7 (USB 1/2), (USB 3)

(ยกเว้นรุ่นในประเทศออสเตรเลียและนิวซีแลนด์)

- (USB 1/2), (USB 3(HDD REC))^{2*3}
(รุ่นในประเทศออสเตรเลียและนิวซีแลนด์เท่านั้น)
- การต่อกับอุปกรณ์ USB
ที่มีขนาดใหญ่อาจรบกวนอุปกรณ์เครื่องอื่นที่เชื่อมต่ออยู่
ใกล้ๆ
- เมื่อจะต่ออุปกรณ์ USB ที่มีขนาดใหญ่ ให้ต่อกับช่องต่อ
USB 1

8 HDMI IN 1/3/4

- หากอุปกรณ์มีช่องต่อ DVI ให้เชื่อมต่อเข้ากับ HDMI IN 3
ผ่านอินเตอร์เฟซอะแดปเตอร์ DVI - HDMI (ไม่ให้มาด้วย)
และเชื่อมต่อช่องต่อสัญญาณเสียงออกของอุปกรณ์เข้ากับ
HDMI 3 AUDIO IN

- หากจะต่อระบบเสียงดิจิทัลที่สามารถใช้กับเทคโนโลยี Audio Return Channel (ARC) ได้ ให้ใช้ HDMI IN 4 หากใช้เทคโนโลยีนี้ไม่ได้ ต้องต่อกับ DIGITAL AUDIO OUT (OPTICAL) เพิ่ม

9 AUDIO OUT

หากต้องการฟังเสียงของทีวีผ่านอุปกรณ์ที่เชื่อมต่ออยู่ ให้กด **HOME** เลือก [การตั้งค่า] → [การปรับเสียง] → [หูฟัง/เสียงออก] จากนั้นเลือกรายการที่ต้องการ

10 HDMI IN 2/MHL

ท่านสามารถเชื่อมต่ออุปกรณ์ MHL (Mobile High-definition Link) โดยใช้สายเคเบิล MHL คุณภาพ HD

*1 เมื่อจะต่ออุปกรณ์โมโน ให้ต่อกับช่องเสียง L (MONO)

*2 มีเฉพาะในบางภูมิภาค/ประเทศ/รุ่นทีวีเท่านั้น

*3 ฟังก์ชัน HDD REC จะพร้อมให้บริการภายในปี 2015

ท่านจะได้รับฟังก์ชัน HDD REC

โดยอัตโนมัติจากการอัปเดตซอฟต์แวร์

ตรวจสอบให้แน่ใจว่าทีวีเชื่อมต่ออยู่กับอินเทอร์เน็ตแล้ว

หากไม่ได้เชื่อมต่อกับเครือข่าย

ท่านสามารถดาวน์โหลดซอฟต์แวร์จากเว็บไซต์สนับสนุนของ Sony

บนคอมพิวเตอร์ของท่าน สำหรับรายละเอียดวิธีการอัปเดต

โปรดเข้าสู่เว็บไซต์สนับสนุนของ Sony

หากต้องการรับทราบวันเผยแพร่ที่แน่นอน

โปรดสมัครขอรับข้อมูลได้ที่

ออสเตรเลีย

<http://www.sony.com.au/braviausbrecording>

นิวซีแลนด์

<http://www.sony.co.nz/braviausbrecording>

การใช้รีโมทคอนโทรล

คำอธิบายส่วนประกอบของรีโมทคอนโทรล กดปุ่มเพื่อแสดงรายละเอียด

รีโมทคอนโทรล IR (อินฟราเรด)

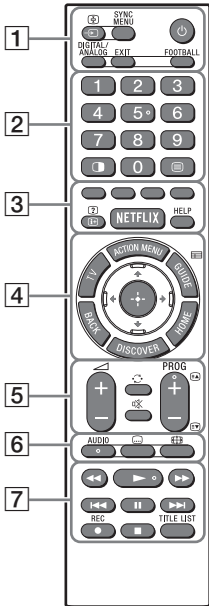

1 (เลือกแหล่งสัญญาณเข้า/ค้างหน้าตัวอักษร)

ในโหมดทีวี: แสดงผลและเลือกแหล่งสัญญาณเข้า
ในโหมดตัวอักษร: ค้างหน้าปัจจุบันไว้

SYNC MENU*¹

แสดงเมนู BRAVIA Sync

(พร้อมใช้งานทีวี)

เปิดหรือปิดทีวี (โหมดพร้อมใช้งาน)

DIGITAL/ANALOG

สลับระหว่างโหมดดิจิทัลและอนาล็อก

รีโมทคอนโทรลแผงสัมผัส

สำหรับรุ่นที่มีรีโมทคอนโทรลแผงสัมผัสที่ให้มา

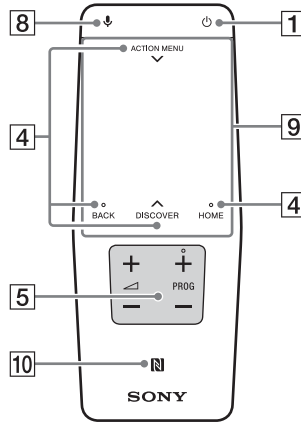

EXIT

กลับไปหน้าจอก่อนหน้าหรือออกจากเมนู
เมื่อมีบริการแอปพลิเคชันแบบอินเทอร์แอคทีฟที่
กดปุ่มนี้เพื่อออกจากบริการ

FOOTBALL*¹

เปิดหรือปิดโหมดไลฟ์ฟุตบอล (เมื่อมีคุณสมบัตินี้)

2 ปุ่มตัวเลข

(แสดงสองภาพ/PIP)*^{1,3}



แสดงสองภาพพร้อมกัน

(ตัวอักษร)

แสดงข้อมูลตัวอักษร

3 ปุ่มสี

ใช้งานฟังก์ชันที่เกี่ยวข้องในขณะนี้

  (ข้อมูล/เปิดตัวอักษร)*¹

แสดงข้อมูล

NETFLIX*¹

เข้าใช้บริการออนไลน์ "NETFLIX"

HELP

แสดงเมนูช่วยเหลือ

4 ACTION MENU

แสดงฟังก์ชันต่างๆ

ท่านสามารถแสดงฟังก์ชันต่างๆ ได้โดยการเลื่อนนิ้วของท่านลงจาก ACTION MENU บนรีโมทคอนโทรลแผงสัมผัส

TV*¹

สลับไปยังช่องทีวีหรือแหล่งสัญญาณเข้าจากแอปพลิเคชันอื่น

GUIDE/¹

แสดงคำแนะนำโปรแกรมดิจิทัล

BACK

กลับไปที่หน้าจอก่อนหน้านี้

HOME

แสดงเมนูทีวีโฮม

DISCOVER

แสดงแถบเนื้อหาเพื่อค้นหาเนื้อหา

ท่านสามารถเปิดแถบเนื้อหาโดยการเลื่อนนิ้วของท่านขึ้นจาก DISCOVER บนรีโมทคอนโทรลแผงสัมผัส

 (เลือกรายการ/Enter)

5 +/- (ระดับเสียง)



ปรับระดับเสียง

 (ข้าม)



ข้ามไปมาระหว่างสองช่องหรือแหล่งสัญญาณเข้าทีวีจะสลับระหว่างช่องหรือแหล่งสัญญาณเข้าปัจจุบันกับช่องหรือแหล่งสัญญาณเข้าล่าสุดที่เลือกไว้

 (ปิดเสียง)

ปิดเสียง กดอีกครั้งเพื่อเปิดเสียง

PROG +/-

ในโหมดทีวี: เลือกช่อง

ในโหมดตัวอักษร: เลือกหน้าถัดไป  หรือหน้าที่แล้ว 

6 AUDIO

เปลี่ยนภาษาของรายการที่กำลังรับชม

 (การตั้งค่าคำบรรยาย)

เปิดหรือปิดคำบรรยาย (เมื่อมีคุณสมบัตินี้)

 (โหมดจอภาพ)*¹

เปลี่ยนรูปแบบหน้าจอ

7

ใช้งานรายการสื่อบนทีวีและอุปกรณ์ที่รองรับ BRAVIA Sync ซึ่งเชื่อมต่ออยู่

 **REC***^{1,2}

บันทึกรายการปัจจุบันด้วยฟังก์ชันบันทึก USB HDD

TITLE LIST*¹

แสดงรายชื่อ

8 (ไมโครโฟน)

ใช้ฟังก์ชันเสียง (เช่น ค้นหาเนื้อหาต่างๆ ด้วยเสียง)

9 แผงสัมผัส

ควบคุมทีวีด้วยแผงสัมผัส

10 (NFC)

แตะอุปกรณ์ (เช่น Xperia บางรุ่น) ที่เกี่ยวข้องกับฟังก์ชันการสะท้อนหน้าจอ โดยแค่ครั้งเดียว จากนั้นหน้าจออุปกรณ์จะปรากฏขึ้นบนทีวี

*1 ตำแหน่ง ความพร้อมใช้งาน และฟังก์ชันของปุ่มบนรีโมทคอนโทรลอาจแตกต่างกันไปตามประเทศ/ภูมิภาค/รุ่นทีวี

*2 ฟังก์ชัน HDD REC จะพร้อมให้บริการภายในปี 2015

ท่านจะได้รับฟังก์ชัน HDD REC

โดยอัตโนมัติจากการอัปเดตซอฟต์แวร์

ตรวจสอบให้แน่ใจว่าทีวีเชื่อมต่ออยู่กับอินเทอร์เน็ตแล้ว

หากไม่ได้เชื่อมต่อกับเครือข่าย

ท่านสามารถดาวน์โหลดซอฟต์แวร์จากเว็บไซต์สนับสนุนของ Sony บนคอมพิวเตอร์ของท่าน สำหรับรายละเอียดวิธีการอัปเดต

โปรดเข้าสู่เว็บไซต์สนับสนุนของ Sony

หากต้องการรับทราบวันเผยแพร่ที่แน่นอน

โปรดสมัครขอรับข้อมูลได้ที่

ออสเตรเลีย

<http://www.sony.com.au/braviausbrecording>

นิวซีแลนด์

<http://www.sony.co.nz/braviausbrecording>

*3 ฟังก์ชันภาพที่จะพร้อมให้บริการภายในปี 2015

ท่านจะได้รับฟังก์ชันแสดงสองภาพโดยอัตโนมัติจากการอัปเดตซอฟต์แวร์เครื่องฉาย ตรวจสอบให้แน่ใจว่าทีวีเชื่อมต่อกับอินเทอร์เน็ตแล้ว หากไม่ได้เชื่อมต่อกับเครือข่าย ท่านสามารถดาวน์โหลดซอฟต์แวร์จากเว็บไซต์สนับสนุนของ Sony บนคอมพิวเตอร์ของท่าน สำหรับรายละเอียดวิธีการอัปเดต โปรดเข้าสู่เว็บไซต์สนับสนุนของ Sony

การใช้รีโมทคอนโทรลแผงสัมผัส

สามารถใช้งานรีโมทคอนโทรลแผงสัมผัสเมื่อจับคู่กับทีวีแล้วเท่านั้น

การจับคู่ ให้ปฏิบัติตามคำแนะนำในการจับคู่ แสดงหน้าจอที่จับคู่โดยการกดปุ่ม  บนทีวีเป็นเวลา 5 วินาที หรือเลือก [การตั้งค่า] – [การตั้งค่ารีโมทคอนโทรลแผงสัมผัส] – [จับคู่รีโมทคอนโทรลแผงสัมผัส]

การเปิดใช้งานแนะนำ/ สอนการใช้งานรีโมทแผงสัมผัส

1 กด HOME

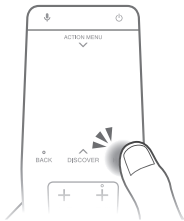

2 เลือก [การตั้งค่า] – [การตั้งค่ารีโมทคอนโทรลแผงสัมผัส] – [เริ่มการแนะนำ/การสอน]

การเชื่อมต่อทีวี

หมายเหตุ

- การเลือกแหล่งสัญญาณเข้าของอุปกรณ์ที่เชื่อมต่อกับทีวี กดปุ่ม 

เชื่อมต่อกับสาย HDMI

KD-75/65/55X8500C

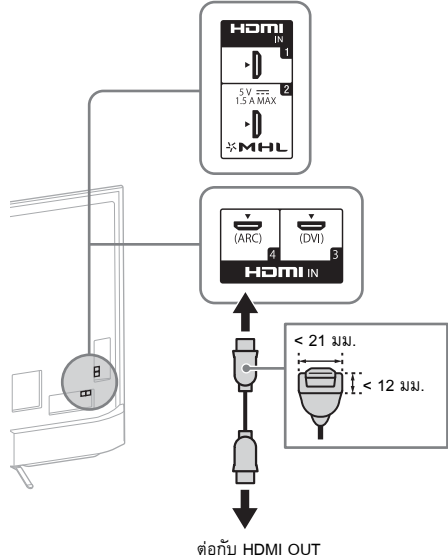

ต่อกับ HDMI OUT

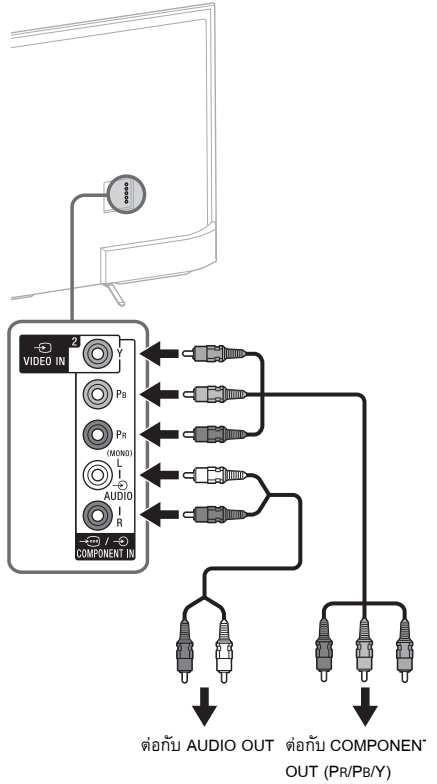
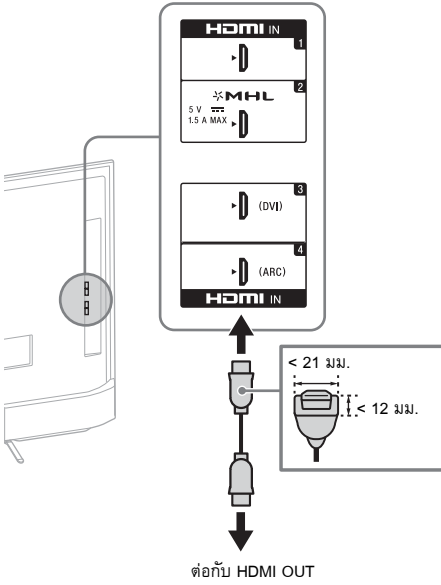

การเชื่อมต่อสายต่อหน้าลิ้น

มีให้ตามประเทศ/ภูมิภาค/รุ่นทีวี

KD-75/65/55X8500C

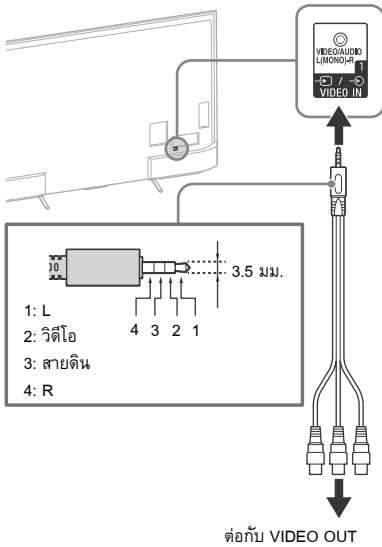

การเชื่อมต่ออุปกรณ์ MHL

KD-75/65/55X8500C

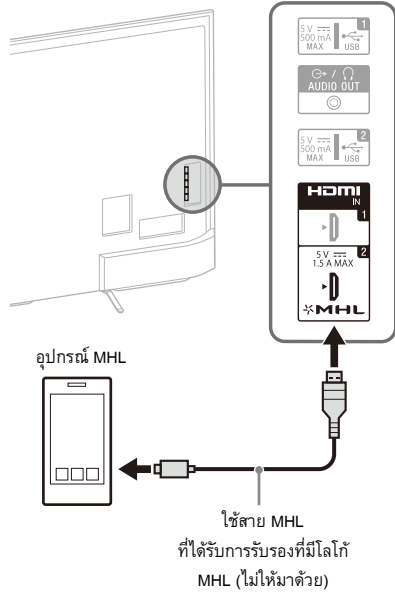

KD-49/43X8500C, KD-49/43X8300C

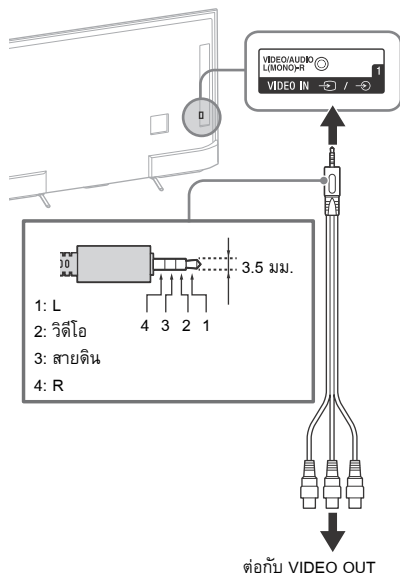

KD-49/43X8500C, KD-49/43X8300C

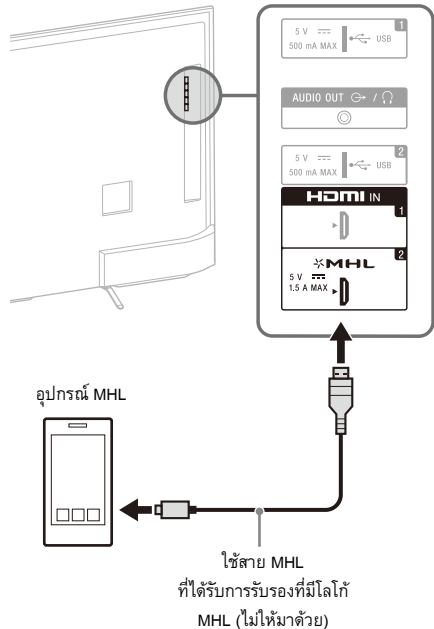

ทีวีจะชาร์จอุปกรณ์ที่รองรับ MHL ที่เชื่อมต่ออยู่ไปพร้อมกับ เล่นไฟล์รูปภาพ/เพลง/วิดีโอ ท่านสามารถใช้โมดคอนโทรล ของทีวีเพื่อควบคุมอุปกรณ์ที่รองรับ MHL ที่เชื่อมต่ออยู่

หมายเหตุ

- หากตั้งค่า [MHL Charging during Standby] เป็น [On] ท่านจะสามารถ ชาร์จอุปกรณ์ที่รองรับ MHL ต่อไปได้ แม้ว่าทีวีจะอยู่ในโหมดพร้อม ใช้งานก็ตาม
- ใช้สาย MHL 3 ที่ได้รับการรับรองที่มีโลโก้ MHL สำหรับสมาร์ทโฟน 4K หรือโทรศัพท์มือถือ

คุณภาพของภาพ

- สายคอมโพสิต AV
- สายอากาศ

- สายคอมโพเนนต์

- สาย HDMI



วิดีโอความละเอียดมาตรฐาน (SD) จะมีสัญญาณภาพในแบบความละเอียด ภาพแนวตั้งที่ 480 (NTSC) เส้น หรือ 576 (PAL/SECAM) เส้น



วิดีโอความละเอียดสูง (HD) จะมีสัญญาณภาพ ในแบบความละเอียดภาพแนวตั้งที่ 720 หรือ 1,080 เส้น (สำหรับความละเอียดภาพแนวตั้ง 4K : 2,160 เส้น)

การติดตั้งทีวีบนผนัง

คู่มือการใช้งานทีวีเล่มนี้จะแสดงเฉพาะขั้นตอนการเตรียมพร้อมการติดตั้งทีวีก่อนติดตั้งเข้ากับผนัง

สำหรับลูกค้า:

สำหรับการป้องกันผลิตภัณฑ์และเพื่อความปลอดภัย Sony ขอแนะนำว่าการติดตั้งทีวีของท่านควรดำเนินการโดยตัวแทนจำหน่าย Sony และผู้รับติดตั้งที่ได้รับการแต่งตั้ง ห้ามทำการติดตั้งด้วยตนเอง

สำหรับตัวแทนจำหน่าย Sony และผู้รับติดตั้ง:

ควรให้ความสำคัญกับความปลอดภัยมากที่สุดในช่วงการติดตั้ง, การบำรุงรักษาตามระยะเวลา และการตรวจสอบผลิตภัณฑ์ตัวนี้

การติดตั้งผลิตภัณฑ์นี้จำเป็นต้องมีความชำนาญที่เพียงพอ โดยเฉพาะกับการตรวจสอบความแข็งแรงของผนังเพื่อรองรับน้ำหนักของทีวี โปรดแน่ใจว่าตัวแทนจำหน่าย Sony และผู้รับติดตั้งที่ได้รับการแต่งตั้งสำหรับการติดตั้งผลิตภัณฑ์นี้สามารถไว้วางใจได้และให้ความสำคัญกับความปลอดภัยในช่วงการติดตั้งอย่างเพียงพอ Sony จะไม่รับผิดชอบต่อความเสียหายหรือการบาดเจ็บที่เกิดขึ้นจากการทำงานผิดพลาดหรือการติดตั้งที่ไม่ถูกต้อง

ให้ใช้อุปกรณ์ยึดติดผนัง SU-WL500 (ไม่ให้มาด้วย) (KD-75X8500C) และ SU-WL450 (ไม่ให้มาด้วย) (KD-65/55/49/43X8500C, KD-49/43X8300C) เพื่อติดตั้งทีวีเข้ากับผนัง

เมื่อติดตั้งอุปกรณ์ยึดติดผนัง ให้อ้างอิงคู่มือการใช้งานและคำแนะนำในการติดตั้งที่แนบมากับอุปกรณ์ยึดติดผนัง

หมายเหตุ

- ควรจัดเก็บสกรูที่ถอดออกมาในที่ที่ปลอดภัย โดยจัดเก็บให้ห่างจากเด็ก

การถอดสกรูจากด้านหลังของทีวี (KD-75/65X8500C)

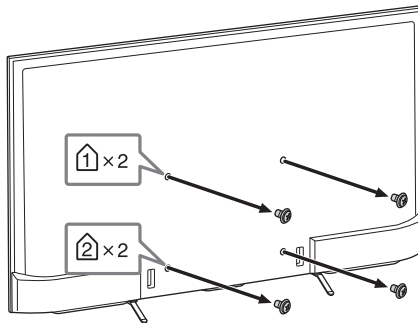

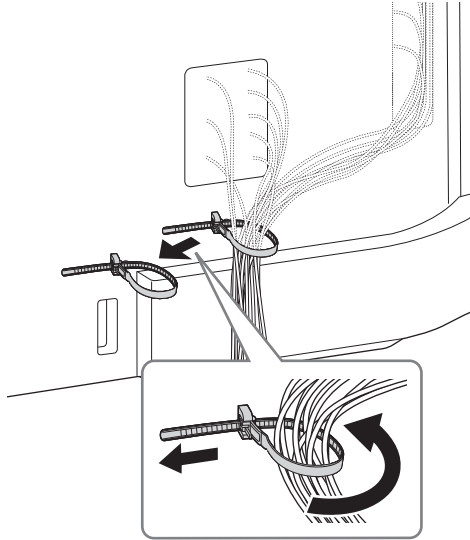

SU-WL500 (KD-75X8500C)

1 ติดตั้งชุดตะขอยึดโดยใช้สกรูสั้วตัวที่ให้มากับอุปกรณ์ยึดติดผนัง

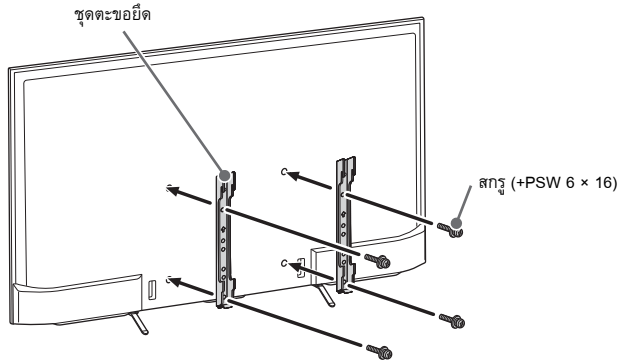

2 ตรวจสอบให้แน่ใจว่าผนังมีพื้นที่เพียงพอและสามารถรับน้ำหนักได้อย่างน้อยสี่เท่าของน้ำหนักของทีวีให้อ้างอิงตารางต่อไปนี้ สำหรับการติดตั้งทีวีบนผนัง ดูหน้า 24-27 (ข้อมูลจำเพาะ) สำหรับน้ำหนักของทีวี

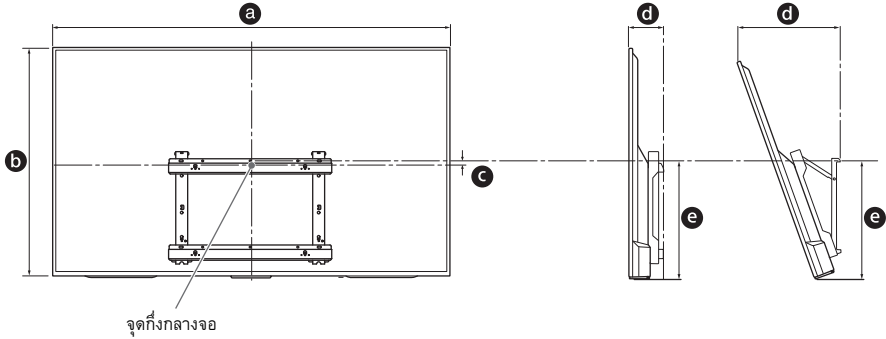

หน่วย: มม

ชื่อรุ่น KD-	ขนาดหน้าจอ		พิกัด กลางหน้าจอ	ความยาวสำหรับการยึด			
	a	b		มุม (0°)		มุม (20°)	
			d	e	d	e	
75X8500C	1,675	970	21	131	471	427	497

หมายเหตุ

- ตัวเลขในตารางอาจแตกต่างกันเล็กน้อย ทั้งนี้ขึ้นอยู่กับวิธีการติดตั้ง

3 ต่อสายไฟที่จำเป็นเข้ากับทีวี

4 ถอดแป้นรองแบบตั้งโต๊ะออกจากทีวี

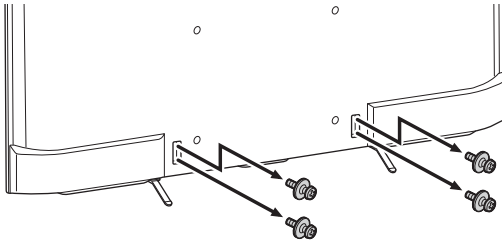

หมายเหตุ

- เมื่อจะติดตั้งแป้นรองแบบตั้งโต๊ะอีกครั้ง ต้องแน่ใจว่าได้ขันสลัก (ที่ถอดออกไว้ก่อนหน้า) กลับเข้ารูเดิมทางด้านหลังทีวี

5 ติดตั้งที่รีบผนัง

ชื่อรุ่น	ตำแหน่งสกรู	ตำแหน่งขอยึด
KD-75X8500C	e, j	a

ตำแหน่งสกรู

เมื่อติดตั้งชุดตะขอยึดเข้ากับทีวี

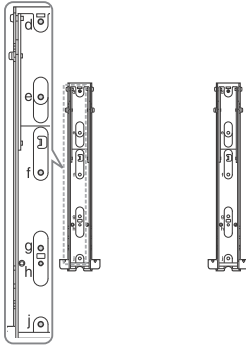

ตำแหน่งขอยึด

เมื่อติดตั้งทีวีลงบนฐานยึดติดผนัง

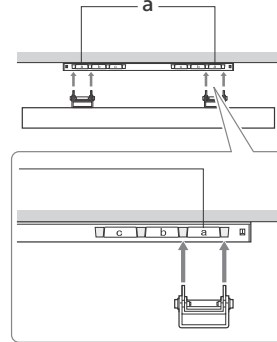

ดูคำแนะนำสำหรับอุปกรณ์ยึดติดผนังของทีวีรุ่นของท่านเพื่อยึดติดบนกำแพง

SU-WL450 (KD-65/55/49/43X8500C, KD-49/43X8300C)

1 ตรวจสอบให้แน่ใจว่าผนังมีพื้นที่เพียงพอและสามารถรับน้ำหนักได้อย่างน้อยสี่เท่าของน้ำหนักของทีวีให้อ้างอิงตารางต่อไปนี้ สำหรับการติดตั้งที่วามผนัง ดูหน้า 24-27 (ข้อมูลจำเพาะ) สำหรับน้ำหนักของทีวี

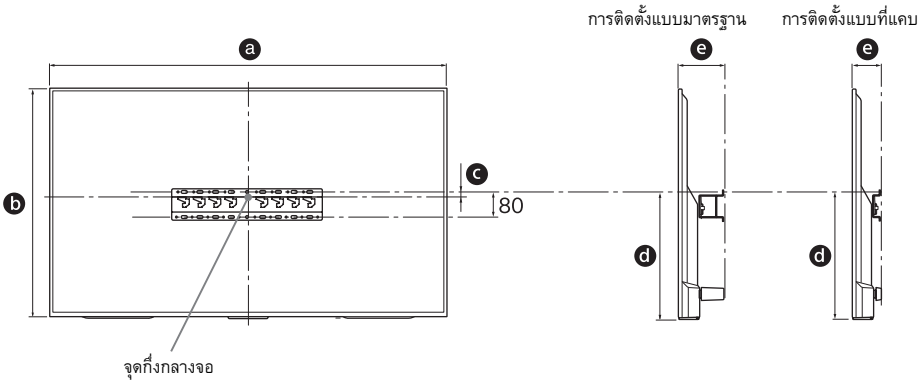

หน่วย: มม

ชื่อรุ่น KD-	ขนาดหน้าจอ		พิกัด กลางหน้าจอ	ความยาวสำหรับการยึด		
	a	b	c	d	e	
					การติดตั้ง แบบมาตรฐาน	การติดตั้ง แบบที่แคบ
65X8500C	1,453	844	21	450	133	91
55X8500C	1,236	722	116	485	115	73
49X8500C	1,093	643	206	536	107	65
49X8300C	1,093	643	206	536	107	65
43X8500C	961	568	191	483	107	65
43X8300C	961	568	191	483	107	65

หมายเหตุ

- ตัวเลขในตารางอาจแตกต่างกันเล็กน้อย ทั้งนี้ขึ้นอยู่กับวิธีการติดตั้ง
- เมื่อติดตั้งทีวีของท่านเข้ากับผนัง ส่วนบนของทีวีจะเอียงมาด้านหน้าเล็กน้อย

2 ติดตั้งส่วนยึดติดของอุปกรณ์ยึดติดผนัง ตรวจสอบชิ้นส่วนยึดติดโดยอ้างอิงจากหัวข้อ "1" คำแนะนำในการติดตั้งอุปกรณ์ยึดติดผนัง

หมายเหตุ

- หากใช้ไขควงไฟฟ้า ให้ตั้งค่าแรงทอร์กไว้ที่ประมาณ 1.5 N-m (15 kgf-cm)
- ควรจัดเก็บชิ้นส่วนที่ไม่ได้ใช้งานไว้ในที่ที่ปลอดภัย เพื่อการใช้งานในคราวถัดไป เก็บคู่มือเล่มนี้ไว้เพื่อการอ้างอิงในอนาคต

การติดตั้งแบบมาตรฐาน

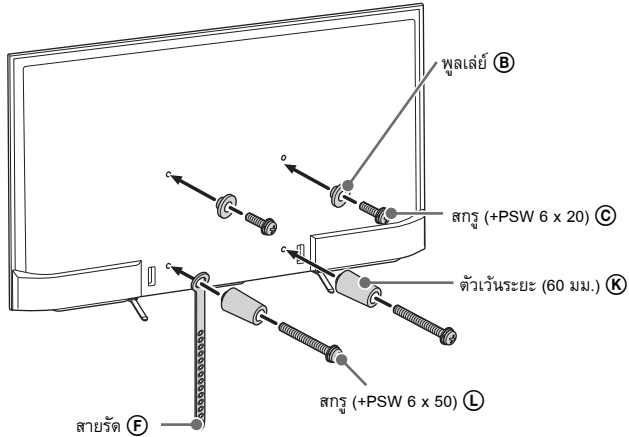

การติดตั้งแบบที่แคบ

หมายเหตุ

- ท่านจะไม่สามารถใช้ขั้วบ่วงตัวที่อยู่ด้านหลังทีวีได้เมื่อทำการติดตั้งด้วยวิธีนี้ ต่อสายต่อนาฬิกา (มีให้ตามประเทศ/ภูมิภาค/รุ่นทีวี) หากท่านต้องการใช้  ของต่อ VIDEO IN 1

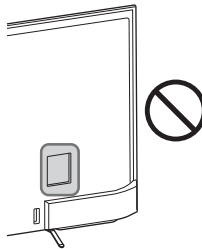

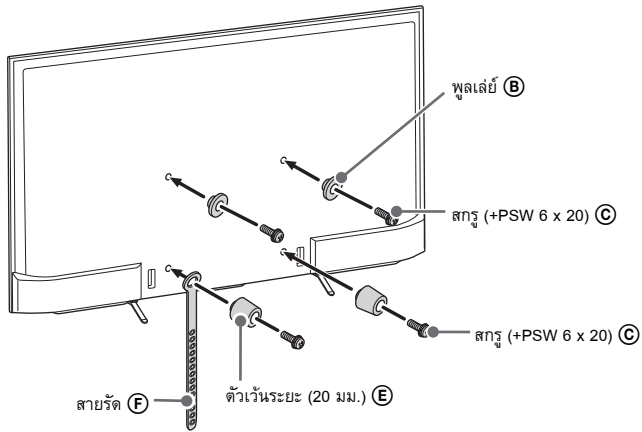

3 ต่อสายไฟที่จำเป็นเข้ากับทีวี

หมายเหตุ

- ท่านจะไม่สามารถเข้าถึงข้อต่อใดๆ ได้ หลังจากติดตั้งทีวีเข้ากับผนังแล้ว

4 ถอดแป้นรองแบบตั้งโต๊ะออกจากทีวี

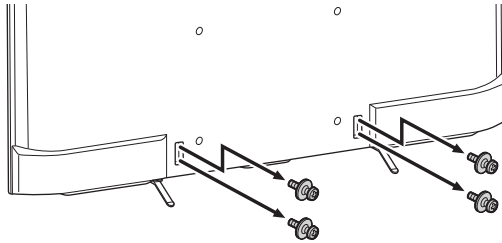

5 ติดตั้งทีวีเข้ากับฐานรอง ให้อ้างอิงหัวข้อ "5" ของคำแนะนำในการติดตั้งและ "การติดตั้งทีวีเข้ากับผนัง" ของคู่มือการใช้งาน ที่แนบมาพร้อมกับอุปกรณ์ยึดติดผนัง

ชื่อรุ่น KD-	ตำแหน่งยึดตะขอ
65X8500C	a
55X8500C	b
49X8500C	
49X8300C	
43X8500C	c
43X8300C	

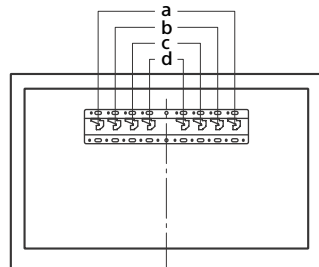

ดูคำแนะนำสำหรับอุปกรณ์ยึดติดผนังของทีวีรุ่นของท่านเพื่อยึดติดบนกำแพง

การแก้ไขปัญหา

เพื่อให้ซอฟต์แวร์ของทีวีออฟเทคอยู่เสมอ ท่านต้องดาวน์โหลดข้อมูลซอฟต์แวร์ล่าสุดผ่านทางระบบออกอากาศดิจิทัล หรือ อินเทอร์เน็ตเพื่ออัปเดตซอฟต์แวร์ เลือก [อัปเดตทันที] เพื่อเริ่มอัปเดตซอฟต์แวร์ ไฟ LED ส่องสว่างกะพริบเป็นสีขาว ขณะที่ซอฟต์แวร์กำลังอัปเดต ห้ามถอดสายไฟ AC ระหว่างที่กำลังอัปเดตซอฟต์แวร์ หากทำเช่นนั้น การอัปเดตซอฟต์แวร์ อาจยังไม่เสร็จสมบูรณ์ และทำให้ซอฟต์แวร์ทำงานผิดพลาดได้ การอัปเดตซอฟต์แวร์อาจใช้เวลาถึง 30 นาที หากท่าน ไม่ต้องการอัปเดตซอฟต์แวร์โดยอัตโนมัติ ให้กดปุ่ม **HOME** และเลือก [ช่วยเหลือ] → [อัปเดตซอฟต์แวร์ระบบ] → [โหลดซอฟต์แวร์อัตโนมัติ] → [ปิด]

เมื่อท่านถอดปลั๊กทีวีแล้วเสียบกลับเข้าไปใหม่ ท่านจะไม่สามารถเปิดทีวีได้สักหนึ่งแม้ว่าจะกดปุ่มเปิด/ปิดทีวีมีคนโทรหรือทีวีที่ติดตาม ทั้งนี้เนื่องจากการเริ่มต้นระบบ ต้องใช้เวลา โปตรอบประมาณ 10 ถึง 20 วินาที แล้วจึงค่อยเปิดทีวี

เมื่อไฟ LED ส่องสว่างกะพริบเป็นสีแดง ให้นับจำนวนครั้งของการกะพริบ (ช่วงเวลาเท่ากับสามวินาที)

หากไฟ LED ส่องสว่างกะพริบเป็นสีแดง ให้รีเซ็ตทีวีโดยการถอดสายไฟ AC (สายหลัก) ประมาณ 2 นาที จากนั้นจึงเปิดทีวี หากไม่สามารถแก้ไขปัญหาได้ ให้ติดต่อตัวแทนจำหน่าย หรือศูนย์บริการ Sony ของท่านพร้อมแจ้งจำนวนครั้งที่ไฟ LED ส่องสว่างกะพริบเป็นสีแดง (ช่วงเวลาเท่ากับสามวินาที) ปลดสายไฟ แล้วแจ้งตัวแทนจำหน่ายหรือศูนย์บริการ Sony

เมื่อไฟ LED ส่องสว่างไม่กะพริบ ให้ตรวจสอบตามวิธีการด้านล่างนี้

ท่านสามารถอ้างอิงได้จาก [การแก้ไขปัญหา] ในคู่มือช่วยเหลือ หรือใช้การวิเคราะห์ตัวเอง โดยเลือก [ช่วยเหลือ] → [การวิเคราะห์ตัวเอง] หากไม่สามารถแก้ไขปัญหาได้ ให้หน้าที่ของท่านเข้ารับการซ่อมแซมกับผู้ที่บริการที่ได้รับการรับรอง

ข้อบกพร่องและการแก้ไข

ไม่มีภาพ (หน้าจอมืด) และไม่มีเสียง

- ตรวจสอบการเชื่อมต่อสายอากาศ/สายสัญญาณ
- ต่อทีวีเข้ากับเต้าเสียบไฟ AC และกด  บนเครื่องทีวีหรือรีโมท

ไม่สามารถปรับจูนรายการออกอากาศบางรายการได้

- ตรวจสอบการเชื่อมต่อสายอากาศ/สายสัญญาณ

รีโมทคอนโทรลไม่ทำงาน

- เปลี่ยนแบตเตอรี่

ลิมรหัส (ควบคุมระดับสิทธิการเล่น)



- ป้อนรหัส PIN เป็น 9999 (รหัส PIN 9999 ได้รับการยอมรับเสมอ)

บริเวณรอบตัวเครื่องร้อน

- ในกรณีที่เปิดเครื่องทีวีติดต่อกันเป็นเวลานาน บริเวณรอบตัวเครื่องทีวีจะร้อน ท่านอาจรู้สึกร้อนเมื่อใช้มีดสัมผัสบริเวณนั้น

เสียงหรือภาพไม่ชัด หน้าจอไม่มีภาพ หรือทีวีไม่ตอบสนองต่อปุ่มบนทีวีหรือปุ่มบนรีโมท

- ตั้งทีวีใหม่ง่ายๆ โดยถอดปลั๊กสายไฟ AC ออกประมาณ 2 นาที แล้วจึงเสียบปลั๊กสายไฟอีกครั้ง

ไม่พบปุ่ม , ,  และ TV ที่เครื่องทีวี

- ดูภาพประกอบด้านล่างสำหรับตำแหน่งของปุ่มต่างๆ ที่เครื่องทีวีด้านหลังของทีวี

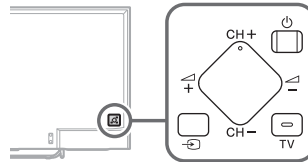

ไฟ LED ส่องสว่างติดสว่างขึ้น

- หากท่านไม่ต้องการเปิดไฟ LED ส่องสว่าง ท่านสามารถปิดได้ กดปุ่ม **HOME** จากนั้นเลือก [การตั้งค่า] → [ไฟ LED ส่องสว่าง] → [ปิด]

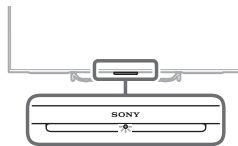

ไม่สามารถเชื่อมต่อกับเราท์เตอร์ไร้สายได้โดยใช้ WPS

(Wi-Fi Protected Setup)

- หากท่านใช้ระบบความปลอดภัย WEP ให้เลือก [แบบง่าย] → [Wi-Fi] → [เชื่อมต่อโดยค้นหาในรายการ] จากนั้นเลือกชื่อเครือข่าย (SSID) ที่ท่านต้องการเชื่อมต่อ

ไม่พบชื่อเครือข่ายที่ต้องการอยู่ในการตั้งค่าเครือข่าย

- เลือก [ใส่ค่าเอง] และกด ⊕ เพื่อป้อนชื่อเครือข่าย

ข้อมูลจำเพาะ

ระบบ

ระบบแผงหน้าจอ

หน้าจอ LCD (Liquid Crystal Display), ไฟจอภาพ LED

ระบบทีวี

อนาล็อก: B/G, I, D/K, M: ขึ้นอยู่กับการเลือกประเทศ/พื้นที่ของท่าน

ดิจิทัล: DVB-T/DVB-T2: ขึ้นอยู่กับการเลือกประเทศ/พื้นที่ของท่าน

ระบบสี/ระบบวิดีโอ

อนาล็อก: PAL, SECAM, NTSC3.58, NTSC4.43

ดิจิทัล: โปรต้อ้างอิงจากคู่มือช่วยเหลือ

ช่องสัญญาณที่รับได้

อนาล็อก: UHF/VHF/สาย, ขึ้นอยู่กับการเลือกประเทศ/พื้นที่ของท่าน

ดิจิทัล: UHF/VHF, ขึ้นอยู่กับการเลือกประเทศ/พื้นที่ของท่าน

เสียงออก

10 วัตต์ + 10 วัตต์

เทคโนโลยีไร้สาย

โพรโตคอล IEEE802.11ac/a/b/g/n

(IEEE802.11ac อาจไม่มีในบางประเทศ/ภูมิภาค)

Bluetooth เวอร์ชัน 4.1

ช่องต่อสัญญาณเข้า/ออก

สายอากาศ/สายสัญญาณ

ช่องต่อภายนอก 75 โอห์ม สำหรับ VHF/UHF

VIDEO IN 1

ช่องต่อเข้าวิดีโอ/เสียง (ช่องต่อขนาดเล็ก)

COMPONENT IN

YPbPr (วิดีโอคอมโพเนนต์): 1080p (50, 60 Hz), 1080i

(50, 60 Hz), 720p (50, 60 Hz), 576p, 576i, 480p, 480i

สัญญาณเสียงเข้า (ช่องต่อแบบ phono)

VIDEO IN 2

สัญญาณเข้าวิดีโอ (เข็มแบบ phono ทั่วไปที่มีช่องสัญญาณ Y)

HDMI IN 1, 2, 3, 4 (รองรับความละเอียดภาพ 4K)

วิดีโอ (2D):

4096 × 2160p (50, 60 Hz)*^{1,2}, 4096 × 2160p (24 Hz)*²,

3840 × 2160p (50, 60 Hz)*¹, 3840 × 2160p (24, 25, 30

Hz), 1080p (30, 50, 60 Hz), 1080/24p, 1080i (50, 60 Hz),

720p (30, 50, 60 Hz), 720/24p, 576p, 576i, 480p, 480i, PC

รูปแบบ

*1 YCbCr 4:2:0 / 8 บิต เท่านั้น

*2 3840 × 2160p จะปรากฏขึ้นเมื่อป้อนสัญญาณเข้า 4096 × 2160p

วิดีโอ (3D) (เฉพาะรุ่นที่สามารถใช้งาน 3D):

การรวมเฟรมภาพ: 1080p (30 Hz), 1080/24p, 1080i (50, 60 Hz), 720p (30, 50, 60 Hz), 720/24p
ซ้าย-ขวา: 1080p (50, 60 Hz), 1080/24p, 1080i (50, 60 Hz), 720p (50, 60 Hz)
บน-ล่าง: 1080p (30, 50, 60 Hz), 1080/24p, 1080i (50, 60 Hz), 720p (50, 60 Hz)

เสียง: ช่องสัญญาณเสียง PCM ซิงเส้น ระบบ 5.1 แชลแนล: 32, 44.1, 48, 88.2, 96, 176.4 และ 192 kHz, 16, 20 และ 24 บิต, Dolby Digital และ DTS

ARC (Audio Return Channel) (HDMI IN 4 เท่านั้น)

MHL (HDMI IN 2)

วิดีโอ (2D):

4096 × 2160p (24 Hz)*, 3840 × 2160p (24, 25, 30 Hz), 1080p (30, 50, 60 Hz), 1080/24p, 1080i (50, 60 Hz), 720p (30, 50, 60 Hz), 720/24p, 576p, 576i, 480p, 480i

* 3840 × 2160p จะปรากฏขึ้นเมื่อป้อนสัญญาณเข้า 4096 × 2160p

วิดีโอ (3D) (เฉพาะรุ่นที่สามารถใช้งาน 3D):

การรวมเฟรมภาพ: 1080p (30 Hz), 1080/24p, 1080i (50, 60 Hz), 720p (30, 50, 60 Hz), 720/24p
ซ้าย-ขวา: 1080p (50, 60 Hz), 1080/24p, 1080i (50, 60 Hz), 720p (50, 60 Hz)
บน-ล่าง: 1080p (50, 60 Hz), 1080p (30 Hz), 1080/24p, 1080i (50, 60 Hz), 720p (50, 60 Hz)

เสียง: ช่องสัญญาณเสียง PCM ซิงเส้น ระบบ 5.1 แชลแนล: 32, 44.1, 48, 88.2, 96, 176.4 และ 192 kHz, 16, 20 และ 24 บิต, Dolby Digital และ DTS

DIGITAL AUDIO OUT (OPTICAL)

ช่องต่อออกพิกคอลดิจิตอล (PCM ซิงเส้นสองช่องเสียง, Dolby Digital, DTS)

HDMI 3 AUDIO IN (ช่องสัญญาณเสียงเข้าอนาล็อก (ช่องต่อแบบสเตอริโอขนาดเล็ก)

สัญญาณเสียงเข้าอนาล็อก (ช่องต่อแบบสเตอริโอขนาดเล็ก)

AUDIO OUT (ช่องต่อแบบสเตอริโอขนาดเล็ก)

หูฟัง, สัญญาณเสียงออก, Subwoofer

1, 2, 3

(ยกเว้นรุ่นในประเทศออสเตรเลียและนิวซีแลนด์)

ช่องต่อ USB 1 และ 2 รองรับ USB ความเร็วสูง (USB2.0)

ช่องต่อ USB 3 รองรับ USB ความเร็วสูงสุด (USB3.0)

1, 2, 3 (HDD REC)*⁴

(เฉพาะรุ่นในประเทศออสเตรเลียและ

นิวซีแลนด์เท่านั้น)

ช่องต่ออุปกรณ์ USB (SS) อุปกรณ์ HDD USB 3 สำหรับฟังก์ชัน REC)

ช่องต่อ USB 1 และ 2 รองรับ USB ความเร็วสูง (USB2.0)

ช่องต่อ USB 3 รองรับ USB ความเร็วสูงสุด (USB3.0)

LAN

ข้อต่อ 10BASE-T/100BASE-TX (ความเร็วในการเชื่อมต่ออาจแตกต่างกันไปขึ้นอยู่กับสภาวะการใช้งานของระบบเครือข่ายไม่รับประกันอัตราและคุณภาพการสื่อสารข้อมูลของ 10BASE-T/100BASE-TX สำหรับเครื่องทีวีนี้)

อื่นๆ

อุปกรณ์เสริม

รีโมทคอนโทรลแสงสัมผัส: RMF-TX100E (KD-49/43X8300C)

อุปกรณ์ยึดติดผนัง: SU-WL500 (KD-75X8500C),

SU-WL450 (KD-65/55/49/43X8500C, KD-49/43X8300C)

Subwoofer ไร้สาย: SWF-BR100

สาย MHL: DLC-MC10, DLC-MC20, DLC-MC30

แว่นตาสวมมิติแบบแอคทีฟ: TDG-BT500A

(KD-75/65/55X8500C)



อุณหภูมิใช้งาน

0 °C – 40 °C

พลังงานและอื่นๆ

ความต้องการพลังงาน

110 V – 240 V AC, 50/60 Hz

ระดับประสิทธิภาพพลังงาน (สำหรับจอรีแดนเท่านั้น)

KD-65X8500C: A

KD-55X8500C: A

ขนาดหน้าจอ (วัดแนวทแยงมุม) (ประมาณ)

KD-75X8500C: 75 นิ้ว / 189.3 ซม.

KD-65X8500C: 65 นิ้ว / 163.9 ซม.

KD-55X8500C: 55 นิ้ว / 138.8 ซม.

KD-49X8500C: 49 นิ้ว / 123.2 ซม.

KD-49X8300C: 49 นิ้ว / 123.2 ซม.

KD-43X8500C: 43 นิ้ว / 108.0 ซม.

KD-43X8300C: 43 นิ้ว / 108.0 ซม.

ความละเอียดหน้าจอ

3,840 จุดภาพ (แนวนอน) × 2,160 เส้น (แนวตั้ง)

ความสิ้นเปลืองพลังงาน

ระบุไว้ที่ด้านหลังของทีวี

ความสิ้นเปลืองพลังงาน (สำหรับจอรีแดนเท่านั้น)

โนโหมด [ปกติ]

KD-65X8500C: 149 W

KD-55X8500C: 115 W

โนโหมด [ภาพคมชัด]

KD-65X8500C: 261 W

KD-55X8500C: 202 W

ความสิ้นเปลืองพลังงานต่อปีโดยเฉลี่ย*¹

(สำหรับจอร์แดนเท่านั้น)

KD-65X8500C: 207 kWh

KD-55X8500C: 160 kWh

ความสิ้นเปลืองพลังงานขณะอยู่ในโหมดพร้อมใช้งาน*^{2,3}

(สำหรับจอร์แดนเท่านั้น)

KD-65X8500C: 0.50 W

KD-55X8500C: 0.50 W

* ข้อมูลนี้ใช้สำหรับสหภาพยุโรปและประเทศอื่นที่ใช้กฎหมายที่เกี่ยวข้อง

ตามกฎหมายการติดฉลากพลังงานของสหภาพยุโรป

อัตรากำลังขับ

USB 1/2: 5 V, 500 mA MAX

USB 3: 5 V, 900 mA MAX

MHL (HDMI IN 2): 5 V, 1.5 A MAX

ขนาด (ประมาณ) (กว้าง × สูง × ลึก)

รวมเป็นรองแบบตั้งโต๊ะ

KD-75X8500C: 1,675 × 1,019 × 323 มม.

KD-65X8500C: 1,453 × 892 × 265 มม.

KD-55X8500C: 1,236 × 759 × 222 มม.

KD-49X8500C: 1,093 × 679 × 201 มม.

KD-49X8300C: 1,093 × 679 × 201 มม.

KD-43X8500C: 961 × 604 × 189 มม.

KD-43X8300C: 961 × 604 × 189 มม.

ไม่รวมเป็นรองแบบตั้งโต๊ะ

KD-75X8500C: 1,675 × 970 × 79 มม.

KD-65X8500C: 1,453 × 844 × 78 มม.

KD-55X8500C: 1,236 × 722 × 60 มม.

KD-49X8500C: 1,093 × 643 × 60 มม.

KD-49X8300C: 1,093 × 643 × 60 มม.

KD-43X8500C: 961 × 568 × 60 มม.

KD-43X8300C: 961 × 568 × 60 มม.

น้ำหนัก (ประมาณ)

รวมเป็นรองแบบตั้งโต๊ะ

KD-75X8500C: 36.3 กก.

KD-65X8500C: 25.5 กก.

KD-55X8500C: 21.0 กก.

KD-49X8500C: 16.1 กก.

KD-49X8300C: 15.4 กก.

KD-43X8500C: 13.2 กก.

KD-43X8300C: 12.8 กก.

ไม่รวมเป็นรองแบบตั้งโต๊ะ

KD-75X8500C: 34.8 กก.

KD-65X8500C: 24.1 กก.

KD-55X8500C: 19.9 กก.

KD-49X8500C: 15.1 กก.

KD-49X8300C: 14.4 กก.

KD-43X8500C: 12.2 กก.

KD-43X8300C: 11.8 กก.

*1 ความสิ้นเปลืองพลังงานต่อปี คำนวณจากความสิ้นเปลืองพลังงาน

เมื่อใช้งานโทรทัศน์ 4 ชั่วโมงต่อวันเป็นเวลา 365 วัน ความสิ้นเปลืองพลังงานที่แท้จริงจะขึ้นอยู่กับการใช้โทรทัศน์

*2 กำลังไฟในโหมดพร้อมใช้งานถึงค่าที่ระบุหลังจากทีวีทำการชดเชยการภายในที่จำเป็นเสร็จสิ้นแล้ว

*3 ความสิ้นเปลืองพลังงานในโหมดพร้อมใช้งานจะเพิ่มขึ้นขณะเชื่อมต่อกับเครือข่าย

*4 มีเฉพาะในบางภูมิภาค/ประเทศ/รุ่นทีวีเท่านั้น

หมายเหตุ

• อุปกรณ์เสริมที่สามารถหาซื้อได้ขึ้นอยู่กับประเทศ/ภูมิภาค/รุ่นทีวี/การมีสินค้าในคลัง

• แบบและข้อมูลจำเพาะอาจเปลี่ยนแปลงได้โดยไม่แจ้งให้ทราบล่วงหน้า

• ทีวีเครื่องนี้ไม่สามารถทำงานร่วมกับ MHL 3 ได้

หมายเหตุเกี่ยวกับฟังก์ชันทีวีดิจิตอล

- ฟังก์ชันใด ๆ ที่เกี่ยวข้องกับทีวีดิจิตอล (DVB) จะทำงานเฉพาะในประเทศหรือพื้นที่ที่ออกอากาศสัญญาณภาคพื้นดินแบบดิจิตอล DVB-T/DVB-T2 (MPEG-2 and H.264/MPEG-4 AVC) โปรดยืนยันกับผู้ให้บริการในพื้นที่ของท่านว่าท่านสามารถรับสัญญาณ DVB-T/DVB-T2 นี้ได้ในพื้นที่ที่ท่านอาศัยอยู่หรือไม่
- ระบบทีวีเครื่องนี้เป็นไปตามข้อกำหนด DVB-T/DVB-T2 แต่ไม่รองรับประกันต่อการรองรับการออกอากาศภาคพื้นดินแบบดิจิตอล DVB-T/DVB-T2 ในอนาคต
- ฟังก์ชันทีวีดิจิตอลบางฟังก์ชันอาจไม่สามารถใช้งานได้ใบบางประเทศ/พื้นที่

ข้อมูลเกี่ยวกับเครื่องหมายการค้า

- คำว่า HDMI และ HDMI High-Definition Multimedia Interface และเครื่องหมายโลโก้ HDMI เป็นเครื่องหมายการค้าหรือเครื่องหมายการค้าจดทะเบียนของ HDMI Licensing LLC ในประเทศสหรัฐอเมริกาและประเทศอื่นๆ
- ผลิตภายใต้การอนุญาตจาก Dolby Laboratories Dolby และสัญลักษณ์รูปตัว D สองตัวเป็นเครื่องหมายการค้าของ Dolby Laboratories
- "BRAVIA" และ BRAVIA เป็นเครื่องหมายการค้าของ Sony Corporation
- Gracenote, Gracenote eyeQ, Gracenote VideoID, Gracenote Video Explore, โลโก้ Gracenote และ logotype และโลโก้ "Powered by Gracenote" เป็นเครื่องหมายการค้าจดทะเบียนหรือเครื่องหมายการค้าของ Gracenote ในอเมริกาและ/หรือในประเทศอื่นๆ

- Opera® Devices SDK from Opera Software ASA.
Copyright 1995-2014 Opera Software ASA. All rights reserved.
- Wi-Fi, Wi-Fi Direct, Miracast และ Wi-Fi Protected Setup เป็นเครื่องหมายการค้าหรือเครื่องหมายการค้าจดทะเบียนของ Wi-Fi Alliance
- MHL, Mobile High-Definition Link และสัญลักษณ์ MHL เป็นเครื่องหมายการค้าหรือเครื่องหมายการค้าจดทะเบียนของ MHL, LLC
- สำหรับลิขสิทธิ์ของ DTS ดูได้ที่ <http://patents.dts.com> ผลิตภายใต้ใบอนุญาตจาก DTS Licensing Limited DTS, สัญลักษณ์ และ DTS และสัญลักษณ์ที่อยู่ด้วยกัน เป็นเครื่องหมายการค้าจดทะเบียน และ DTS Digital Surround เป็นเครื่องหมายการค้าของ DTS, Inc. © DTS, Inc. สงวนลิขสิทธิ์
- Designed with UEI Technology™ Under License from Universal Electronics Inc. Portions © UEI 2000 – 2014
- สัญลักษณ์และเครื่องหมายคำว่า Bluetooth® เป็นของบริษัท Bluetooth SIG, Inc. Sony Corporation นำสัญลักษณ์ดังกล่าวมาใช้ภายใต้ใบอนุญาตเครื่องหมายการค้าและชื่อทางการค้าอื่นเป็นของเจ้าของดังกล่าว
- TUXERA เป็นเครื่องหมายการค้าจดทะเบียนของ Tuxera Inc. ในสหรัฐอเมริกาและประเทศอื่น
- โลโก้ SuperSpeed USB สามง่ามที่รับรองมาตรฐาน USB-IF เป็นเครื่องหมายการค้าจดทะเบียนของบริษัท USB Implementers Forum, Inc. 



สำหรับรุ่นที่มีรีโมทคอนโทรลแผงสัมผัสที่ใหม่:

- N Mark เป็นเครื่องหมายการค้า หรือเครื่องหมายการค้าของ NFC Forum, รวมถึงในอเมริกาและในประเทศอื่นๆ





การสนับสนุนลูกค้าและช่องทางติดต่อ:

<http://www.sony-asia.com/support>

<http://www.sony.net/>

©2015 Sony Corporation Printed in Malaysia



* 4 5 6 2 0 9 9 4 2 * (1)

4-562-099-42(1)