

SONY®

โทรทัศน์

คู่มืออ้างอิง

BRAVIA

KDL-55W800C / 50W800C / 43W800C

สารบัญ

ข้อมูลความปลอดภัย	2
ข้อควรระวัง	5
ส่วนประกอบและอุปกรณ์ควบคุม	7
อุปกรณ์ควบคุมและไฟแสดง	7
ช่องต่อสัญญาณเข้าและสัญญาณออก	8
การใช้รีโมทคอนโทรล	10
คำอธิบายส่วนประกอบของรีโมทคอนโทรล	
กดปุ่มเพื่อแสดงรายละเอียด	10
การเชื่อมต่อทีวี	12
การติดตั้งทีวีบนผนัง	14
ใช้แป้นรองแบบตั้งโต๊ะของทีวีเป็นอุปกรณ์ยึดติดผนัง (ยกเว้นรุ่นในประเทศออสเตรเลียและนิวซีแลนด์)	14
การใช้อุปกรณ์ยึดติดผนังที่เป็นอุปกรณ์เสริม	19
การแก้ไขปัญหา	23
ข้อบกพร่องและการแก้ไข	23
ข้อมูลจำเพาะ	24

บทนำ

ขอบคุณที่ท่านเลือกใช้ผลิตภัณฑ์ของ Sony ก่อนใช้งานทีวี กรุณาอ่านคู่มือนี้โดยละเอียด และเก็บรักษาคู่มือนี้ไว้ข้างอิงในโอกาส

หมายเหตุ

- ก่อนใช้งานทีวี โปรดอ่าน "ข้อมูลความปลอดภัย" (หน้า 2)
- คู่มือการติดตั้งที่เวียนหนังสือไม่ได้จัดพิมพ์อยู่ในรูปเอกสารเพิ่มเติม สามารถดูวิธีการติดตั้งอุปกรณ์ดังกล่าวได้ในคู่มือโทรทัศน์เล่มนี้
- รูปภาพและภาพประกอบที่ใช้ในคู่มือเริ่มต้นใช้งานและคู่มือเล่มนี้ใช้สำหรับอ้างอิงเท่านั้น และอาจแตกต่างจากผลิตภัณฑ์จริง

ตำแหน่งของป้ายแสดงรายละเอียด

ป้ายแสดงหมายเลขรุ่นและอัตราจ่ายไฟอยู่ในตำแหน่งด้านหลังของเครื่อง ป้ายแสดงหมายเลขรุ่นของอะแดปเตอร์ AC และเลขลำดับจะอยู่ด้านล่างของอะแดปเตอร์ AC

หมายเหตุสำหรับลูกค้าในประเทศไทย

อุปกรณ์โทรคมนาคมนี้เป็นไปตามข้อกำหนดทางเทคนิคของ NTC

ข้อมูลความปลอดภัย

คำเตือน

ต้องไม่ให้แบตเตอรี่โดนความร้อนมากเกินไป เช่น แสงแดด ไฟ หรือสิ่งอื่นที่คล้ายกัน

การติดตั้ง/ตั้งค่า

ติดตั้งและใช้งานเครื่องทีวีตามวิธีการข้างล่างนี้เพื่อหลีกเลี่ยงความเสี่ยงต่อการเกิดไฟไหม้ ไฟฟ้าช็อต หรือความเสียหาย และ/หรือการได้รับบาดเจ็บ

การติดตั้ง

- ควรติดตั้งเครื่องทีวีใกล้เต้าเสียบไฟ AC ที่เข้าถึงได้ง่าย
- ควรวางเครื่องทีวีบนพื้นที่มีน้ำหนักได้ระดับเพื่อป้องกันไม่ให้เครื่องหล่นลงมา และเป็นสาเหตุให้เกิดการบาดเจ็บหรือความเสียหายต่อเครื่องทีวี
- การติดตั้งบนผนังต้องกระทำโดยพนักงานบริการที่ผ่านการรับรองเท่านั้น
- เพื่อความปลอดภัยขอแนะนำให้ท่านใช้อุปกรณ์เสริมของ Sony ซึ่งประกอบด้วย:
 - อุปกรณ์ยึดติดผนัง (ให้มาด้วย)
(ยกเว้นรุ่นในประเทศออสเตรเลียและนิวซีแลนด์)
 - อุปกรณ์ยึดติดผนัง SU-WL450
- ต้องใช้สกรูที่ให้มากับอุปกรณ์ยึดติดผนังเมื่อจะติดตั้งชุดอะแดปเตอร์ (ขาแขวน)/ อุปกรณ์ยึดติดผนังเข้ากับเครื่องทีวี สกรูที่ให้มานั้นถูกกำหนดไว้ดังแสดงในรูปเมื่อวัดจากผิวหน้าของชุดอะแดปเตอร์ (ขาแขวน)/อุปกรณ์ยึดติดผนัง เส้นผ่านศูนย์กลางและความยาวของสกรูจะแตกต่างกันไป ทั้งนี้ขึ้นอยู่กับรุ่นของอุปกรณ์ยึดติดผนัง การใช้สกรูอื่นนอกเหนือจากที่ให้มาอาจทำให้ภายในเครื่องทีวีชำรุดหรือทำให้ทีวีหล่นลงมาได้เป็นต้น
 - อุปกรณ์ยึดติดผนัง (ให้มาด้วย)

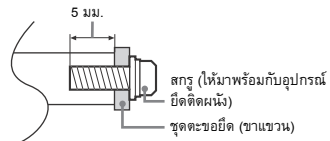

— อุปกรณ์ยึดติดผนัง SU-WL450

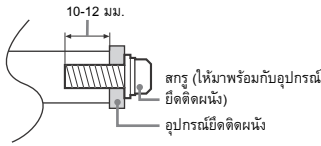

การขนย้าย

- ก่อนทำการขนย้ายเครื่องทีวีให้ถอดสายเชื่อมต่อต่างๆ ออกทั้งหมด
- การขนย้ายเครื่องทีวีขนาดใหญ่ต้องใช้สองหรือสามคนช่วยกัน
- ในการขนย้ายเครื่องทีวีด้วยมือ ให้จับเครื่องทีวีตามที่แสดงในรูปแบบด้านล่าง อย่าให้มีแรงกดบนแผง LCD และที่ขอบรอบๆ หน้าจอ

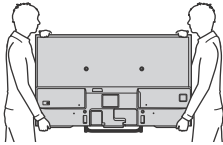

- ขณะเคลื่อนย้ายเครื่องทีวี อย่าให้ตัวเครื่องถูกกระแทกหรือได้รับความเสียหายมากเกินไป
- เมื่อทำการเคลื่อนย้ายเครื่องทีวีเพื่อนำไปเชื่อมแซมหรือย้ายบ้านให้บรรจุในกล่องและอุปกรณ์บรรจุดั้งเดิม

การระบายอากาศ

- อย่าปิดช่องระบายอากาศ หรือสอตวิตใด ๆ เข้าไปในตัวเครื่อง
- จัดให้มีช่องว่างรอบๆ ตัวเครื่องทีวีดังแสดงข้างล่างนี้
- ขออนุญาตให้ท่านใช้อุปกรณ์ยึดติดผนังของ Sony เพื่อให้มีอากาศไหลเวียนรอบตัวเครื่องอย่างเพียงพอ

ติดตั้งบนผนัง

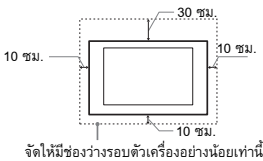

จัดให้มีช่องว่างรอบตัวเครื่องอย่างน้อยเท่านี้

ติดตั้งบนขาตั้ง

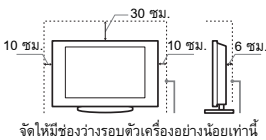

จัดให้มีช่องว่างรอบตัวเครื่องอย่างน้อยเท่านี้

- เพื่อให้มีการระบายอากาศอย่างเหมาะสม และป้องกันการสะสมของความร้อนจาก และฝุ่นละออง:
 - อย่าวางเครื่องทีวีในแนวราบ ติดตั้งกลับหัวกลับหลัง หรือเอียงข้าง
 - อย่าวางเครื่องทีวีบนชั้นหนังสือ เปรต หรือในตู้

- อย่ำคลุมตัวเครื่องทีวีด้วยผ้า เช่น ผ้าผ่น หรือวัสดุจำพวกหนังสือพิมพ์ เป็นต้น
- อย่ำติดตั้งเครื่องทีวีดังแสดงข้างล่างนี้

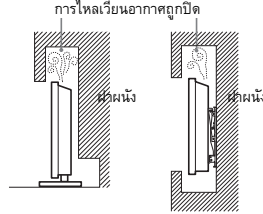

สายไฟ AC

ปฏิบัติตามสายไฟ AC และค่าเสียงตามคำแนะนำต่อไปนี้เพื่อหลีกเลี่ยงความเสี่ยงต่อการเกิดไฟไหม้ ไฟฟ้าดูด หรือความเสียหาย และ/หรือการได้รับบาดเจ็บ:

- ระบุร่างของปลั๊กไฟ AC ที่ให้มากับโทรทัศน์จะแตกต่างกันออกไปตามท้องที่ โปรดเสียบสายไฟ AC หรือปลั๊กที่ให้มาเข้ากับช่องเสียบไฟ AC ที่เหมาะสม
- ใช้เสียบสายไฟ AC ของ Sony ที่ให้มาด้วยเท่านั้น อย่าใช้สายไฟยี่ห้ออื่น
- เสียบปลั๊กลงในเต้าเสียบไฟ AC จนสุด
- ใช้ช่างเครื่องที่กรับแหล่งจ่ายไฟ AC 100-240 V เท่านั้น
- เพื่อความปลอดภัยของท่าระหว่างการเดินสายไฟ ดูให้แน่ใจว่าได้ถอดปลั๊กสายไฟ AC แล้ว และระมัดระวังอย่าเหยียบบนสายไฟ
- ถอดสายไฟ AC ออกจากเต้าเสียบไฟ AC ก่อนเริ่มงาน หรือเคลื่อนย้ายเครื่องทีวี
- วางสายไฟ AC ให้ห่างจากแหล่งกำเนิดความร้อน
- ถอดปลั๊กสายไฟ AC และทำความสะอาดอย่างสม่ำเสมอ หากปลั๊กสายไฟมีฝุ่นปกคลุมและฝุ่นเหล่านี้สะสมความชื้น ฉนวนของปลั๊กอาจเสื่อมสภาพและก่อให้เกิดไฟไหม้ได้

หมายเหตุ

- อย่าใช้สายไฟ AC ที่ให้มากับอุปกรณ์อื่น ๆ
- อย่ำกด งอ หรือบิดสายไฟ AC มากเกินควร แขนงนำไฟฟ้าภายในอาจจะเผยออกมาหรือขาดได้
- อย่ำตัดแปลงสายไฟ AC
- อย่ำวางวัตถุหนักใดๆ ทับบนสายไฟ AC
- อย่ำดึงที่สายไฟ AC เมื่อต้องการถอดสายไฟ AC
- อย่ำต่ออุปกรณ์จำนวนมากเกินไปเข้ากับเต้าเสียบไฟ AC ตัวเดียวกัน
- อย่ำใช้เต้าเสียบไฟ AC ที่เสียบได้ไม่แน่นพอ

ข้อสังเกตของอะแดปเตอร์ AC

คำเตือน

- เพื่อลดความเสี่ยงต่อการเกิดไฟไหม้หรือไฟฟ้าดูด ห้ามให้ทีวีสัมผัสกับฝนหรือความชื้น
- เพื่อป้องกันไฟไหม้หรืออันตรายจากไฟฟ้าดูด ห้ามวางวัตถุใดๆ ที่มีของเหลวบรรจุอยู่ เช่น แจกัน บนตัวเครื่อง
- อย่ำติดตั้งทีวีในพื้นที่ที่จำกัด เช่น ชั้นวางหนังสือ หรืออุปกรณ์อื่นที่คล้ายกัน
- โปรดให้แน่ใจว่าได้ติดตั้งเต้าเสียบไฟ AC ใกล้เคียงตัวเครื่องและสามารถเสียบสายไฟได้ง่าย
- ให้แน่ใจว่าใช้อะแดปเตอร์ AC และสายไฟ AC ที่ให้มา มิฉะนั้นอาจเป็นเหตุให้เกิดการทำงานผิดปกติได้
- ต่ออะแดปเตอร์ AC เข้ากับเต้าเสียบสายไฟ AC ที่เข้าถึงได้ง่าย
- อย่ำม้วนสายไฟ AC เข้ากับตัวอะแดปเตอร์ AC ลดแกนอาจขาดและหรืออาจเป็นเหตุให้ทีวีทำงานผิดปกติได้
- อย่ำใช้มีดคมตัดอะแดปเตอร์ AC

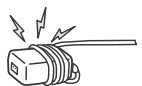

- หากสังเกตเห็นความผิดปกติเกิดขึ้นกับอะแดปเตอร์ AC ให้อะแดปเตอร์ AC ออกจากเต้าเสียบสายไฟ AC ทันที
- เครื่องที่วิ่งยังคงไม่ต่อเข้ากับแหล่งจ่าย AC จนกว่าจะเสร็จสายไฟที่วู้ออกจากเต้าเสียบไฟ AC แม้ว่าจะปิดเครื่องทีวีแล้วก็ตาม
- เนื่องจากอะแดปเตอร์ AC จะร้อนขึ้นเมื่อใช้งานเป็นเวลานาน เมื่อมือไปสัมผัสอาจรู้สึกร้อน

การใช้งานต้องห้าม

อย่าติดตั้ง/ใช้งานเครื่องทีวีในสถานที่ สิ่งแวดล้อม หรือสถานการณ์ ดังเช่น ในรายการข้างล่างนี้ มิฉะนั้นเครื่องทีวีอาจจะเสียหาย และก่อให้เกิดไฟไหม้ ไฟฟ้าดูด ความเสียหาย และ/หรือการบาดเจ็บได้

สถานที่:

- กลางแจ้ง (แสงแดดส่องถึงโดยตรง) ริมทะเล บนเรือเดินสมุทรหรือเรืออื่น ๆ ภายในยานพาหนะ ในสถานพยาบาล สถานที่ที่ไม่มีผนัง ใกล้เคียง ฝ้า ความชื้น หรือฝุ่นอื่น
- ถ้าวางเครื่องทีวีไว้ในห้องเปลี่ยนเสื้อผ้าหรือที่อาบน้ำสาธารณะหรือบ่อน้ำร้อน กำมะถันที่ลอยอยู่ในอากาศ ฯลฯ อาจทำให้เครื่องทีวีเสียหายได้



- เพื่อคุณภาพของภาพที่ดีที่สุด ไม่ควรให้แสงไฟหรือแสงแดดส่องไปที่หน้าจอโดยตรง
- หลีกเลี่ยงการเคลื่อนย้ายเครื่องทีวีจากพื้นที่เย็นไปยังพื้นที่อบอุ่นการเปลี่ยนแปลงอุณหภูมิห้องในทันทีอาจทำให้เกิดหยดน้ำหรือความชื้นจากการควบแน่น ซึ่งอาจเป็นเหตุให้เครื่องทีวีแสดงภาพที่ไม่ดี และ/หรือสีที่ไม่ดีหากเกิดกรณีเช่นควรปล่อยให้ความชื้นระเหยออกไปจนหมดก่อนเปิดเครื่องทีวี

สิ่งแวดล้อม:

- สถานที่ซึ่งร้อน ชื้น หรือสกปรกมาก ที่ซึ่งแสงต่าง ๆ เข้าไปได้ ที่ซึ่งได้รับแสงสีและเงาอื่น โกล่วัดดูดไฟ (เช่น เทียนไข อื่น ๆ) เครื่องทีวีจะต้องไม่ถูกของเหลวหรือกระดาษเช็ดน้ำ และไม่วางวัตถุใด ๆ ที่มีของเหลวบรรจุอยู่ เช่น แจกัน บนตัวเครื่องทีวี
- อย่าวางเครื่องทีวีไว้ในบริเวณที่ชื้นหรือมีฝุ่นมาก หรือในห้องที่มีน้ำมีน้ำระเหยหรือไอน้ำ (ใกล้ที่อาบน้ำหรือเครื่องทำความชื้น) มิฉะนั้น อาจทำให้เกิดไฟไหม้ ไฟฟ้าดูด หรือรูปร่างเครื่องทีวีบิดเบี้ยวได้
- อย่าติดตั้งเครื่องทีวีในสถานที่ที่อาจมีอุณหภูมิสูงเกินไป เช่น แสงแดดส่องถึงโดยตรง ใกล้เครื่องทำความร้อนหรือเครื่องระบายความร้อน เนื่องจากในสภาพดังกล่าวเครื่องทีวีจะร้อนมากเกินไป ซึ่งอาจทำให้กรอบจอเสียรูปทรง และหรือเครื่องทีวีทำงานผิดพลาดได้

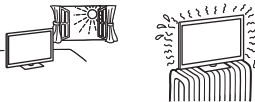

สถานการณ์:

- อย่าใช้งานในขณะที่มีมือเปียก ขณะที่เปิดฝักออก หรือใช้ร่วมกับอุปกรณ์ติดตั้งที่ไม่แนะนำโดยผู้ผลิต ถอดสายทีวีออกจากเต้าเสียบไฟ AC และสายอากาศ ขณะที่มีพายุฝนฟ้าคะนอง
- อย่าติดตั้งเครื่องทีวีให้ยื่นเข้าไปในพื้นที่ว่าง มิฉะนั้น หากบุคคลหรือวัตถุกระแทกเข้ากับเครื่องทีวีอาจได้รับบาดเจ็บ หรือเกิดความเสียหายได้

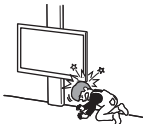

ชิ้นส่วนแตก:

- อย่าขยับสิ่งของใดๆ เข้าใกล้ตัวเครื่องทีวี กระกุกหน้าจออาจจะแตกจากแรงกระแทก และทำให้ได้รับบาดเจ็บสาหัส
- ถ้าหากผิวของเครื่องทีวีแตก อย่าสัมผัสตัวเครื่องจนกว่าจะถอดปลั๊กสายไฟ AC มิฉะนั้นอาจเกิดไฟฟ้ดูดได้

เมื่อไม่ใช้งาน

- หากท่านไม่ได้ใช้งานเครื่องทีวีเป็นเวลานานหลายวัน ควรถอดปลั๊กไฟ AC ออก เพื่อความปลอดภัยและเพื่อสิ่งแวดล้อม
- เนื่องจากเครื่องทีวียังไม่ถูกตัดออกจากแหล่งจ่ายไฟ AC หลังปิดสวิตช์เครื่องทีวีให้ดึงปลั๊กออกจากเต้าเสียบไฟ AC เพื่อตัดการเชื่อมต่อเครื่องทีวีออกอย่างเด็ดขาด
- อย่างไรก็ตามบางฟังก์ชันของทีวีอาจจะทำงานได้เมื่อเครื่องทีวีอยู่ในโหมดพร้อมใช้งานเท่านั้น

สำหรับเด็ก

- อย่าให้เด็กปีนขึ้นบนตัวเครื่องทีวี
- เก็บอุปกรณ์เสริมที่มีขนาดเล็กให้ห่างจากเด็ก เพื่อให้เด็กกลืนเข้าไปโดยรู้เท่าไม่ถึงการณ์

ถ้าหากเกิดปัญหาต่อไปให้ขั้น...

ปิด สวิตช์เครื่องทีวี และถอดปลั๊กสายไฟ AC ออกทันทีที่เกิดปัญหาเหล่านี้ ติดต่อตัวแทนจำหน่ายของท่านหรือศูนย์บริการ Sony เพื่อรับการตรวจสอบโดยช่างบริการที่ได้รับบริการรับรอง

เมื่อ:

- สายไฟ AC เสียหาย
- เต้าเสียบไฟ AC เสียบได้ไม่พอดี
- เครื่องทีวีเสียหายจากการตกกระแทก หรือถูกสิ่งของปาเข้าไป
- มีของเหลวหรือของแข็งเข้าไปในตัวเครื่องผ่านทางช่องเปิด

เกี่ยวกับอุณหภูมิของจอภาพ LCD

ในกรณีที่เปิดจอภาพ LCD ติดต่อกันเป็นเวลานาน บริเวณเหนือหน้าจอจะร้อน ท่านอาจรู้สึกร้อนเมื่อใช้สัมผัสบริเวณนั้น

อุปกรณ์ยึดติดผนัง

ข้อมูลต่อไปนี้จะอธิบายถึงการใช้อุปกรณ์ยึดติดผนังอย่างถูกต้อง โปรดอ่านข้อมูลนี้อย่างละเอียดถี่ถ้วน และใช้อุปกรณ์ยึดติดผนังอย่างถูกวิธีเท่านั้น

สำหรับลูกค้า:

- โปรดแน่ใจว่าได้ปฏิบัติตามข้อควรระวังดังต่อไปนี้เพื่อป้องกันไม่ให้เกิดการบาดเจ็บสาหัสจากไฟไหม้ ไฟฟ้าช็อต อุปกรณ์เหล่านี้หรือตกลง
- โปรดแน่ใจว่าได้ติดตั้งอย่างผู้รับมาติดตั้งที่ได้รับอนุญาต และไม่มีเด็กเล็กอยู่ในบริเวณที่กำลังทำการติดตั้ง
- โปรดแน่ใจว่าได้ติดตั้งอย่างผู้รับมาที่ได้รับอนุญาตชน้ายหรือแยกส่วนประกอบของทีวีที่ได้รับอนุญาต
- ห้ามถอดสกรูออกหลังจากที่ติดตั้งทีวีแล้ว
- ห้ามสลับเปลี่ยนส่วนต่างๆ ของอุปกรณ์ยึดติดผนัง
- ห้ามติดตั้งอุปกรณ์อื่นๆ นอกเสียจากที่ได้รับอนุญาตไว้
- ห้ามใช้อุปกรณ์ยึดติดผนังเพื่อรับน้ำหนักอื่นๆ นอกเหนือจากทีวี
- ห้ามฟังหรือเอนทีวี
- ห้ามใช้แรงมากเกินไปเมื่อหาคำถามและสถานะหรือบำรุงรักษาทีวี

สำหรับตัวแทนจำหน่าย Sony และผู้รับติดตั้ง:

ต่อไปนี้เป็นคำแนะนำสำหรับตัวแทนจำหน่าย Sony และผู้รับติดตั้งเท่านั้น โปรดแน่ใจว่าได้อ่านข้อควรระวังด้านความปลอดภัยที่อธิบายอยู่ด้านล่างนี้ และให้ความใส่ใจในความปลอดภัยอย่างมากเป็นพิเศษระหว่างการติดตั้ง การบำรุงรักษา และการตรวจสอบผลิตภัณฑ์:

- เมื่อทำงานเกี่ยวกับเครื่องหรือติดตั้งเครื่องทีวี ให้ยกเครื่องทีวีที่ด้านข้าง ห้ามยกเครื่องทีวีที่หน้าจอ

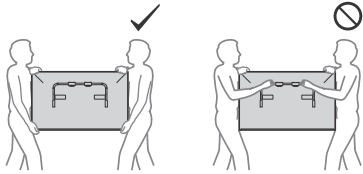
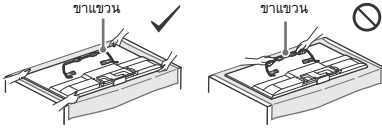

- ห้ามติดตั้งอุปกรณ์ยึดติดผนังบนพื้นที่นุ่มหรือด้านข้างของทีวีอื่นนอกหมอนอกหมิง
- ห้ามติดตั้งทีวีไว้ด้านบนหรือใต้เครื่องปรับอากาศ

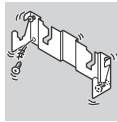

- โปรดแน่ใจว่าได้ติดตั้งอุปกรณ์ยึดติดผนังเข้ากับผนังอย่างแน่นหนาตามคำแนะนำในคู่มือการใช้งานฉบับนี้ หากมีสกรูตัวใดหลวมหรือหลุดออก อุปกรณ์ยึดติดผนังอาจตกลงมา และทำให้เกิดการบาดเจ็บหรือทรัพย์สินเสียหาย
- โปรดให้แน่ใจว่าสกรูและชิ้นส่วนสำหรับติดตั้งที่ให้นั้นถูกต้องตามคำแนะนำในคู่มือการใช้งานฉบับนี้หรือไม่ หากทำเช่นนี้ชิ้นส่วนทดแทน ที่ไว้อาจหล่นลงมาและทำให้เกิดการบาดเจ็บต่อตัวบุคคล หรือทีวีเสียหาย
- โปรดแน่ใจว่าได้ประกอบตัวยึดติดอย่างถูกต้องตามขั้นตอนที่แนะนำไว้ในคู่มือการใช้งานฉบับนี้
- โปรดแน่ใจว่าได้ขันสกรูไว้อย่างแน่นหนาตามตำแหน่งที่กำหนดไว้แล้ว
- ระวังอย่าไม่ให้ทีวีได้รับการสัมผัสเอนในระหว่างการติดตั้ง
- โปรดแน่ใจว่าได้ติดตั้งทีวีไว้บนผนังที่ตั้งฉากและแนบเรียบ
- หลีกเลี่ยงติดตั้งทีวีอย่างถูกต้องแล้ว ให้อิสลายไฟไว้อย่างเหมาะสมด้วย
- ห้ามปล่อยสายไฟ AC (สายไฟหลัก) หรือสายเชื่อมต่อปลั๊กเนื่องจากตัวนำภายนอกอาจยื่นออกมา และทำให้เกิดการลัดวงจร หรือไฟฟ้าช็อตได้



ข้อควรระวัง

การรับชมทีวี

- ผู้ชมบางท่านอาจรู้สึกไม่สะดวกสบาย (เช่น ปวดตา, ลำโพง เวียงเวียน) ในระหว่างรับชมภาพทีวีไอแบม 3 มิติ หรือเล่นเกมที่สร้างภาพแบบ 3 มิติ ในกรณีนี้ขอแนะนำให้ท่านผู้ชมพักสายตาสักครู่ ในระหว่างรับชมภาพทีวีไอแบม 3 มิติ หรือเล่นเกมที่สร้างภาพแบบ 3 มิติ ความยาวและความถี่ของการพักสายตาในระหว่าง รับชมจะแตกต่างกันไปขึ้นอยู่กับแต่ละบุคคล ท่านต้องเป็นผู้ตัดสินใจเรื่องดังกล่าวด้วยตนเอง หากท่านรู้สึกไม่สะดวกสบายขึ้นมา ควรหยุดการรับชมภาพทีวีไอแบม 3 มิติ หรือหยุดเล่นที่สร้างภาพแบบ 3 มิติ จนกว่าจะรู้สึกดีขึ้น; ปรึกษาแพทย์หากมีความจำเป็น อีกทั้งท่านควรศึกษาข้อมูลล่าสุดจาก (i) คู่มือการใช้งานของอุปกรณ์อื่น ๆ หรือสื่อบันทึกอื่น ๆ ที่เข้าร่วมกับทีวีนี้ และ (ii) เว็บไซต์ของเรา (<http://www.sony-asia.com/support>) การมองเห็นของเด็กเล็ก (โดยเฉพาะกลุ่มที่อายุต่ำกว่า 6 ขวบ) ยังคงอยู่ในช่วงกำลังพัฒนา ควรปรึกษาแพทย์ (เช่น กุมารแพทย์ หรือ จักษุแพทย์) ก่อนอนุญาตให้เด็กเล่นภาพทีวีไอแบม 3 มิติ หรือเล่นเกมที่สร้างภาพแบบ 3 มิติ ผู้ปกครองควรควบคุมดูแลบุตรหลานเพื่อให้มั่นใจว่าพวกเขาจะปฏิบัติตามคำแนะนำดังกล่าว
- ห้ามใช้, จัดเก็บ, วางกระชก 3 มิติ หรือแบตเตอรี่ใกล้กับไฟหรือในสถานที่ที่มีอุณหภูมิสูงเกินไปในแสงแดดโดยตรงหรือในรถยนต์ ที่แสงแดดกระทบ
- รับชมทีวีในที่ที่มีแสงสว่างเพียงพอ เนื่องจากგრამที่ทีวีในสถานที่มืด หรือเป็นระยะเวลานานจะทำให้ดวงตาดี
- เมื่อใช้หูฟัง ให้ปรับระดับเสียงไม่ให้มีเสียงดังเกินไป เนื่องจากอาจทำให้ประสาทหูรับเสียงได้

หน้าจอ LCD

- ถึงแม้ว่าหน้าจอ LCD จะถูกผลิตด้วยเทคโนโลยีที่มีความแม่นยำสูง และมีคุณภาพที่ใช้งานได้ 99.99% หรือมากกว่า หน้าจอ LCD อาจจะมีจุดที่มีตำหนิหรือขีดข่วน (สีแดง น้ำเงิน หรือเขียว) ตลอดเวลา ซึ่งเป็นคุณสมบัติทางโครงสร้างของ LCD และถือว่าเป็นอาการเสียน
- อาการหรือขีดข่วนบนหน้าจอหน้าหรือวางวัตถุใดๆ บนตัวเครื่องที่วิภาภจะไม่สามารถซ่อม หรือหน้าจอ LCD อาจจะมีรอยขีดข่วนได้
- ถ้าทำงานในเครื่องทีวีในสถานที่เย็น อาจปรากฏมีรอยเป็นฝ้าในภาพหรือภาพอาจจะมีตำหนิ อาการนี้ไม่ได้แสดงว่าเครื่องเสีย อาการเหล่านี้หายไปเมื่ออุณหภูมิสูงขึ้น
- เมื่อแสดงภาพนิ่งต่อเนื่องเป็นระยะเวลานาน อาจปรากฏเงาภาพได้ ซึ่งอาจหายไปเมื่อเวลาผ่านไปสักครู่หนึ่ง
- หน้าจอและตัวเครื่องจะอุ่นขึ้นขณะใช้งานเครื่องทีวีนี้ ไม่ได้แสดงว่าเครื่องเสีย
- หน้าจอ LCD จะประกอบด้วยของเหลวที่มีลักษณะใสในปริมาณเล็กน้อย ปฏิบัติตามคำสั่ง หรือข้อบังคับในท้องถิ่นของท่าน สำหรับการกำจัดสารเหล่านี้

การดูแลและทำความสะอาดผิวหน้าจอ/ตัวเครื่องของเครื่องทีวี

- ก่อนทำความสะอาด ตรวจสอบให้แน่ใจว่าได้ถอดปลั๊กสายไฟ AC ของเครื่องทีวีออกจากเต้าเสียบไฟ AC แล้ว
- เพื่อป้องกันการเสื่อมสภาพของวัสดุหรือของสารเคลือบผิวหน้าจอ ให้ปฏิบัติตามข้อควรระวังต่อไปนี้
- เช็ดฝุ่นและรอยออกจกผิวหน้าจอ/ตัวเครื่องด้วยผ้าแห้ง ถ้าหากผู้ใดคนนั้น ให้ใช้ชดโดยใช้ผ้าแห้งชุบสารละลายผงซักฟอกที่เป็นกลางเจือจางเล็กน้อย
 - ห้ามฉีดน้ำหรือใช้น้ำฉีดพ่นกับเครื่องทีวีโดยตรง เพราะน้ำอาจหยดลงไปใต้ด้านล่างของหน้าจอหรือชิ้นส่วนภายนอกและเข้าไปในเครื่องที่ไว้อาจทำให้เครื่องทีวีเสียหายได้



- อย่าใช้แผ่นขัด สารทำความสะอาด/ล้างชนิดแข็ง หรือสารละลายระเหยชนิดใดๆ เช่น แอลกอฮอล์ เบนซิน ทินเนอร์ หรือยาฆ่าแมลง การใช้สารเหล่านี้หรือการปล่อยให้อากาศสัมผัสกับยางหรือพลาสติกไวโอลินเป็นระยะเวลานาน อาจจะทำให้ผิวหน้าจอหรือตัวเครื่องเสียหายได้

- หมั่นดูดฝุ่นที่ช่องระบายอากาศเพื่อให้อากาศไหลเวียนได้อย่างเหมาะสม
- ขณะทำการปรับตำแหน่งของเครื่องทีวีให้เลื่อนตัวเครื่องช้าๆ เพื่อป้องกันไม่ให้เครื่องทีวีเคลื่อนหรือตกจากขาตั้ง

อุปกรณ์เสริม

จัดให้อุปกรณ์เสริมหรืออุปกรณ์ใดๆ ที่ปล่อยสนามแม่เหล็กไฟฟ้าออกมาอยู่ห่างจากเครื่องทีวี มิฉะนั้น ภาพอาจจะผิดรูปและหรือมีเสียงรบกวนได้

ฟังก์ชันไร้สายของเครื่อง

- อย่าใช้งานเครื่องนี้ใกล้อุปกรณ์ทางการแพทย์ (เครื่องกระตุ้นกล้ามเนื้อหัวใจ ฯลฯ) เพราะอาจส่งผลให้เกิดความผิดปกติกับอุปกรณ์ทางการแพทย์ได้
- ถึงแม้ว่าเครื่องนี้สามารถส่งรับสัญญาณที่ผ่านการเข้ารหัสได้ แต่ท่านยังต้องระวังการลักลอบสกัดข้อมูลโดยไม่มีอำนาจด้วย เราไม่สามารถรับประกันข้อบกพร่องใดๆ ที่อาจเกิดขึ้นตามมาได้

ข้อควรระวังเกี่ยวกับการใช้งานรีโมทคอนโทรล

- ตรวจสอบขั้วแบตเตอรี่ให้ถูกต้องขณะใส่แบตเตอรี่
- อย่าใช้แบตเตอรี่ต่างชนิด หรือแบตเตอรี่เก่าและใหม่ผสมกัน
- กำจัดแบตเตอรี่โดยใช้วิธีการที่เป็นมิตรต่อสิ่งแวดล้อม บางห้องที่อาจกำหนดกฎควบคุมการทิ้งแบตเตอรี่ กรุณาปรึกษาเจ้าหน้าที่ในท้องถิ่นของท่าน
- ใช้งานรีโมทด้วยความระมัดระวัง อย่าทำตกหรือเหยียบทับ หรือทำของเหลวใดๆ หลุด
- อย่าวางรีโมทในที่ใกล้แหล่งกำเนิดความร้อน สถานที่ที่ถูกแสงแดดส่องถึงโดยตรง หรือในห้องที่ชื้น

อุปกรณ์ยึดติดผนัง

- หากท่านใช้ทีวีที่ติดตั้งไว้บนอุปกรณ์ยึดติดผนังไว้มาเป็นเวลานาน สีของผนังที่อยู่ด้านหลังหรือด้านหลังของทีวีอาจเปลี่ยนไป หรือวอลเปเปอร์อาจหลุดออก ทั้งนี้ขึ้นอยู่กับวัสดุของผนัง
- หากถอดอุปกรณ์ยึดติดผนังออกจากผนังแล้ว จะทิ้งร่องรอยเอาไว้
- ห้ามใช้อุปกรณ์ยึดติดผนังในบริเวณที่ได้รับแรงสั่นสะเทือนจากเครื่องจักร

ส่วนประกอบและอุปกรณ์ควบคุม

อุปกรณ์ควบคุมและไฟแสดง

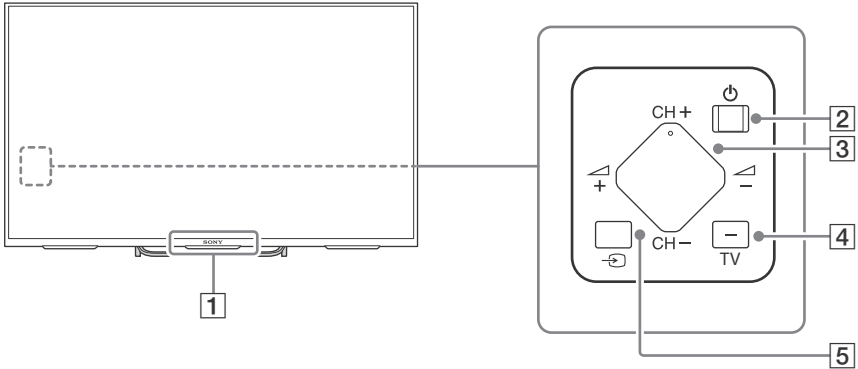

TH

1 เซ็นเซอร์โมทคอนโทรล*¹ / เซ็นเซอร์แสง*¹ / ไฟ

LED ส่องสว่าง / ส่วนรับส่งสัญญาณซิงค์ 3D*¹

ไฟ LED ส่องสว่างจะสว่างขึ้นตามสถานะของทีวี

- สีขาว
เมื่อเปิดทีวี/โหมดปิดภาพ/อับเดทซอฟต์แวร์ ฯลฯ
- สีเขียว
เมื่อเชื่อมต่อกับอุปกรณ์มัลติมีเดียแบบไร้สาย
- สีชมพู*²
โหมดบันทึก
- สีเหลือง
ตั้งเวลาไว้

2 (เปิด/ปิด)

3 CH +/- (ช่อง)
 +/- (ระดับเสียง)

4 TV
สลับไปยังช่องทีวีหรือแหล่งสัญญาณเข้าจากแอปพลิเคชันอื่น

5 (เลือกแหล่งสัญญาณเข้า)

แสดงผลและเลือกแหล่งสัญญาณเข้า

*1 อย่างวางวัตถุใดๆ ไว้ใกล้เซ็นเซอร์

*2 มีเฉพาะในบางภูมิภาคประเทศเท่านั้น/รุ่นทีวี

ช่องต่อสัญญาณเข้าและสัญญาณออก

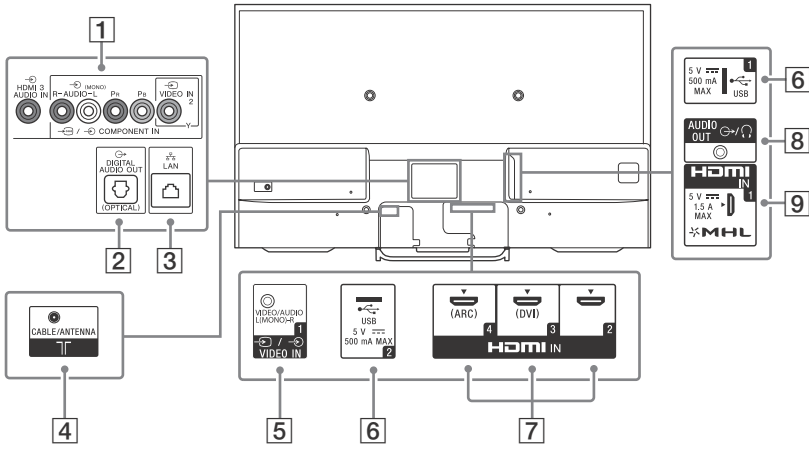

1 VIDEO IN 2, COMPONENT IN

- สำหรับการต่อคอมพิวเตอร์:
ใช้ VIDEO IN 2 และ (L/R) ของ COMPONENT IN*¹.
- สำหรับการต่อคอมพิวเตอร์โน้ตบุ๊ก:
ใช้ Y, Pb, Pr, และ (L/R).

HDMI 3 AUDIO IN

สำหรับการต่อระบบเสียงอนาล็อก HDMI 3

2 DIGITAL AUDIO OUT (OPTICAL)

3 LAN

4 CABLE/ANTENNA

ต่อกับสายสัญญาณหรือเสาอากาศ

5 VIDEO IN 1

สำหรับการต่อคอมพิวเตอร์
โปรดใช้สายต่ออนาล็อกที่ให้มี*¹*²

6 USB 1/2

(ยกเว้นรุ่นในประเทศออสเตรเลียและนิวซีแลนด์)

USB 1/2 (HDD REC)*²*³

(รุ่นในประเทศออสเตรเลียและนิวซีแลนด์เท่านั้น)

การต่อกับอุปกรณ์ USB

- ที่มีขนาดใหญ่อาจรบกวนอุปกรณ์เครื่องอื่นที่เชื่อมต่ออยู่
อีกด้วย
- เมื่อจะต่ออุปกรณ์ USB ที่มีขนาดใหญ่ ให้ต่อกับช่องต่อ
USB 1

7 HDMI IN 2/3/4

- หากอุปกรณ์มีช่องต่อ DVI ให้ต่อกับ HDMI IN 3
ผ่านทางอินเทอร์เฟซอะแดปเตอร์ DVI-HDMI
(ไม่ได้แถมมาให้)
แล้วต่อช่องต่อสัญญาณเสียงออกของอุปกรณ์ที่ HDMI 3
AUDIO IN
- หากจะต่อระบบเสียงดิจิทัลที่สามารถใช้กับเทคโนโลยี
Audio Return Channel (ARC) ให้ใช้ HDMI IN 4
หากใช้เทคโนโลยีนี้ไม่ได้ ต้องต่อกับ DIGITAL AUDIO
OUT (OPTICAL) เพิ่ม

8 AUDIO OUT

หากต้องการฟังเสียงทีวีผ่านทางอุปกรณ์ที่เชื่อมต่อ ให้กด
HOME เลือก [การตั้งค่า] → [การปรับเสียง] → [หูฟัง/
เสียงออก] จากนั้นเลือกรายการที่ต้องการ

9 HDMI IN 1/MHL

ท่านสามารถเชื่อมต่ออุปกรณ์ MHL (Mobile High-definition Link) โดยใช้สายเคเบิล MHL คุณภาพ HD

*1 เมื่อจะต่ออุปกรณ์โมโน ให้ต่อกับช่องต่อเสียง L (MONO)

*2 มีเฉพาะในบางภูมิภาค/ประเทศเท่านั้น/รุ่นทีวี

*3 ฟังก์ชัน HDD REC จะพร้อมให้บริการภายในปี 2015

ท่านจะได้รับฟังก์ชัน HDD REC

โดยอัตโนมัติจากการอัปเดตซอฟต์แวร์

ตรวจสอบให้แน่ใจว่าทีวีเชื่อมต่อกับอินเทอร์เน็ตแล้ว

หากไม่ได้เชื่อมต่อกับเครือข่าย

ท่านสามารถดาวน์โหลดซอฟต์แวร์จากเว็บไซต์สนับสนุนของ Sony

บนคอมพิวเตอร์ของท่าน สำหรับรายละเอียดวิธีการอัปเดต

โปรดเข้าสู่เว็บไซต์สนับสนุนของ Sony

หากต้องการรับทราบวันเผยแพร่ที่แน่นอน

โปรดสมัครขอรับข้อมูลได้ที่

ออสเตรเลีย

<http://www.sony.com.au/braviausbrecording>

นิวซีแลนด์

<http://www.sony.co.nz/braviausbrecording>

TH

การใช้รีโมทคอนโทรล

คำอธิบายส่วนประกอบของรีโมทคอนโทรล กดปุ่มเพื่อแสดงรายละเอียด

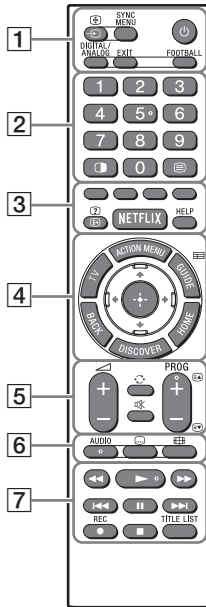

1 (เลือกแหล่งสัญญาณเข้า/ค้างหน้าตัวอักษร)

ในโหมดทีวี: แสดงผลและเลือกแหล่งสัญญาณเข้า
ในโหมดตัวอักษร: ค้างหน้าปัจจุบันไว้

SYNC MENU*¹

แสดงเมนู BRAVIA Sync

(พร้อมใช้งานทีวี)

เปิดหรือปิดทีวี (โหมดพร้อมใช้งาน)

DIGITAL/ANALOG

สลับระหว่างโหมดดิจิทัลและอนาล็อก

EXIT

กลับไปหน้าจอก่อนหน้านี้หรือออกจากเมนู
เมื่อมีบริการแอปพลิเคชันแบบอินเทอร์แอคทีฟ
กดปุ่มนี้เพื่อออกจากบริการ

FOOTBALL*¹

เปิดหรือปิดโหมดไลฟ์ฟุตบอล (เมื่อมีคุณสมบัตินี้)

2 ปุ่มตัวเลข

(แสดงสองภาพ/PIP)*^{1,3}

แสดงสองภาพพร้อมกัน

(ตัวอักษร)

แสดงข้อมูลตัวอักษร

3 ปุ่มสี

ใช้งานฟังก์ชันที่เกี่ยวข้องในขณะนั้น

(ข้อมูล/เปิดตัวอักษร)*¹

แสดงข้อมูล

NETFLIX*¹

เข้าใช้บริการออนไลน์ "NETFLIX"

HELP

แสดงเมนูช่วยเหลือ

4 ACTION MENU

แสดงฟังก์ชันต่างๆ

TV*1

สลับไปยังช่องทีวีหรือแหล่งสัญญาณเข้าจากแอปพลิเคชันอื่น

GUIDE/ *1

แสดงคำแนะนำโปรแกรมดิจิทัล

BACK





กลับไปหน้าจอก่อนหน้านี้

HOME

แสดงเมนูทีวีโฮม

DISCOVER

แสดงแถบเนื้อหาเพื่อค้นหาเนื้อหา

    (เลือกรายการ/Enter)

5 +/- (ระดับเสียง)

ปรับระดับเสียง

(ข้าม)

ข้ามไประหว่างสองช่องหรือแหล่งสัญญาณเข้า
ทีวีจะสลับระหว่างช่องหรือแหล่งสัญญาณเข้าปัจจุบันกับช่อง
หรือแหล่งสัญญาณเข้าล่าสุดที่เลือกไว้

(ปิดเสียง)

ปิดเสียง กดอีกครั้งเพื่อเปิดเสียง

PROG +/-/ /

ในโหมดทีวี: เลือกช่อง

ในโหมดตัวอักษร: เลือกหน้าถัดไป () หรือหน้าที่แล้ว

()

6 AUDIO

เปลี่ยนภาษาของรายการที่กำลังรับชม

(การตั้งค่าคำบรรยาย)

เปิดหรือปิดคำบรรยาย (เมื่อมีคุณสมบัตินี้)

(โหมดจอภาพ)*1

เปลี่ยนรูปแบบหน้าจอ

7

ควบคุมรายการสื่อนานาชาติและอุปกรณ์ BRAVIA Sync
ที่เชื่อมต่อ

REC*1,*2

บันทึกรายการปัจจุบันด้วยฟังก์ชันบันทึก USB HDD

TITLE LIST*1

แสดงรายชื่อ

*1 ตำแหน่ง ความพร้อมใช้งาน
และฟังก์ชันของปุ่มบนรีโมทคอนโทรลอาจแตกต่างกันไปตามประเทศ/
ภูมิภาค/รุ่นทีวี

*2 ฟังก์ชัน HDD REC จะพร้อมให้บริการภายในปี 2015
ท่านจะได้รับฟังก์ชัน HDD REC
โดยอัตโนมัติจากการอัปเดตซอฟต์แวร์
ตรวจสอบให้แน่ใจว่าทีวีเชื่อมต่อกับอินเทอร์เน็ตแล้ว
หากไม่ได้เชื่อมต่อกับเครือข่าย
ท่านสามารถดาวน์โหลดซอฟต์แวร์จากเว็บไซต์สนับสนุนของ Sony
บนคอมพิวเตอร์ของท่าน สำหรับรายละเอียดวิธีการอัปเดต
โปรดเข้าสู่เว็บไซต์สนับสนุนของ Sony
หากต้องการทราบวันเผยแพร่ที่แน่นอน
โปรดสมัครรับข้อมูลได้ที่
ออสเตรเลีย

<http://www.sony.com.au/braviausbrecording>
นิวซีแลนด์

<http://www.sony.co.nz/braviausbrecording>

*3 ฟังก์ชันภาพคู่พร้อมให้บริการภายในปี 2015
ท่านจะได้รับฟังก์ชันแสดงสองภาพโดยอัตโนมัติจากการอัปเดตซอฟต์แวร์
เครือข่าย
ตรวจสอบให้แน่ใจว่าทีวีเชื่อมต่อกับอินเทอร์เน็ตแล้ว
หากไม่ได้เชื่อมต่อกับเครือข่าย
ท่านสามารถดาวน์โหลดซอฟต์แวร์จากเว็บไซต์สนับสนุนของ Sony
บนคอมพิวเตอร์ของท่าน สำหรับรายละเอียดวิธีการอัปเดต
โปรดเข้าสู่เว็บไซต์สนับสนุนของ Sony

การเชื่อมต่อทีวี

หมายเหตุ

- ขณะต่อสายสัญญาณ/เสาอากาศ ให้ใช้แรงจากนิ้วมือเท่านั้น หากต่อแน่นเกินไปอาจทำให้ทีวีชำรุดได้

เชื่อมต่อกับสาย HDMI

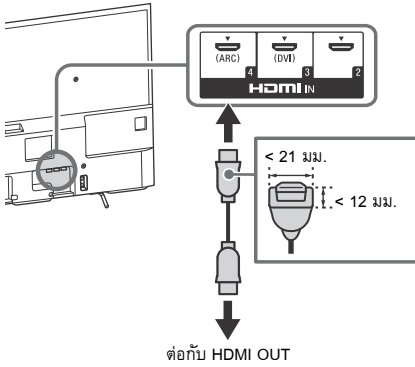

การต่อสายต่อหน้าลิ้นอก

มีในบางประเทศ/ภูมิภาค/รุ่นทีวี

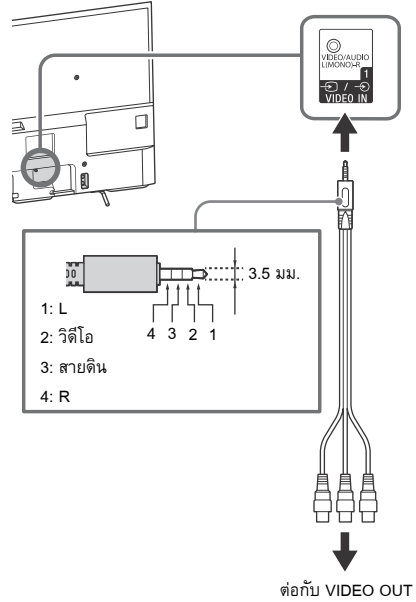

เชื่อมต่อกับสายคอมโพเนนต์

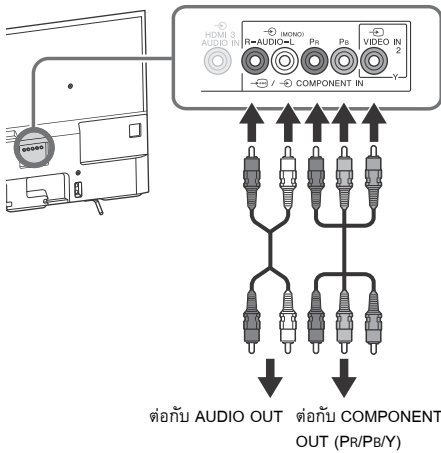

คุณภาพของภาพ

- สายคอมโพสิต AV
- สายอากาศ

- สายคอมโพเนนต์

- สาย HDMI

SD



วิดีโอความละเอียดมาตรฐาน (SD) จะมีสัญญาณภาพในแบบความละเอียดภาพแนวตั้งที่ 480 (NTSC) เส้น หรือ 576 (PAL/SECAM) เส้น

HD



วิดีโอความละเอียดสูง (HD) จะมีสัญญาณภาพในแบบความละเอียดภาพแนวตั้งที่ 720 หรือ 1,080 เส้น

TH

การติดตั้งทีวีบนผนัง

ใช้แป้นรองแบบตั้งโต๊ะของทีวีเป็นอุปกรณ์ยึดติดผนัง
(ยกเว้นรุ่นในประเทศออสเตรเลียและนิวซีแลนด์)

สำหรับลูกค้า

การติดตั้งผลิตภัณฑ์นี้จำเป็นต้องมีความชำนาญ โปรดแน่ใจว่าได้ติดต่อตัวแทนของ Sony หรือผู้รับเหมาที่ได้รับอนุญาตให้ดำเนินการติดตั้ง และคำนึงถึงความปลอดภัยในระหว่างการติดตั้ง Sony จะไม่รับผิดชอบต่อความเสียหายหรืออาการบาดเจ็บที่มีสาเหตุมาจากการดำเนินการที่ไม่ถูกต้องหรือการติดตั้งที่ไม่เหมาะสม หรือติดตั้งอุปกรณ์อื่นนอกเหนือจากที่กำหนดไว้สำหรับผลิตภัณฑ์นี้ โดยที่สิทธิ์ตามกฎหมายของท่านจะไม่มีผลใดๆ

สำหรับตัวแทนของ Sony และผู้รับเหมา

การติดตั้งผลิตภัณฑ์นี้จำเป็นต้องมีความชำนาญ ควรอ่านคู่มือคำแนะนำฉบับนี้โดยละเอียดเพื่อความปลอดภัยในการติดตั้ง Sony จะไม่รับผิดชอบต่อความเสียหายหรืออาการบาดเจ็บที่มีสาเหตุมาจากการดำเนินการที่ไม่ถูกต้องหรือการติดตั้งที่ไม่เหมาะสม

แป้นรองแบบตั้งโต๊ะของทีวีของท่านใช้เป็นส่วนหนึ่งของอุปกรณ์ยึดติดผนัง

หมายเหตุ

- ดูหน้า 2 (ข้อมูลความปลอดภัย) และหน้า 5 (ข้อควรระวัง) เกี่ยวกับอุปกรณ์ยึดติดผนัง ก่อนดำเนินการติดตั้งอุปกรณ์ยึดติดผนัง
- หากมีแป้นรองแบบตั้งโต๊ะติดตั้งอยู่กับทีวี ให้ถอดแป้นรองแบบตั้งโต๊ะออกก่อน
- เพื่อป้องกันไม่ให้ผิวของจอ LCD เสียหาย เมื่อติดตั้งขาแขวน หรือเมื่อถอดแป้นรองแบบตั้งโต๊ะออกจากทีวี ให้วางทีวีโดยคว่ำจากภาพของทีวีลงบนผ้าห่มขนาดใหญ่กว่าเครื่องทีวีที่ปูอยู่บนโต๊ะหรือพื้นผิวแบนเรียบ
- เมื่อถอดคอขาแขวนออกจากขาแขวน โปรดแน่ใจว่าได้เก็บคอขาแขวนและสกรูในที่ปลอดภัย
- เมื่อติดตั้งแป้นรองแบบตั้งโต๊ะอีกครั้ง โปรดแน่ใจว่าได้ขันสกรู (ที่ถอดออกไปก่อนหน้านี้) กลับเข้าที่เดิมบริเวณด้านหลังทีวีเรียบร้อยแล้ว

การปลดล็อกแป้นรองแบบตั้งโต๊ะออกจากทีวี

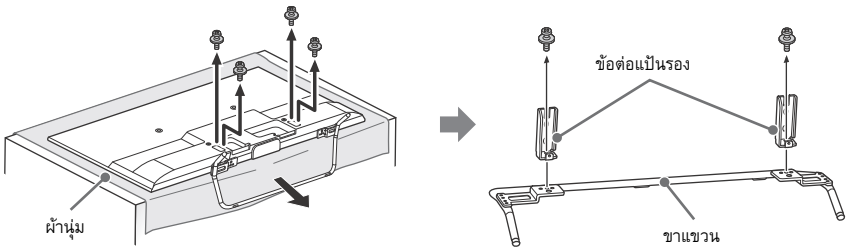

การติดตั้งอุปกรณ์ยึดบนผนัง

1 เตรียมอุปกรณ์ที่จำเป็น

อุปกรณ์เสริมสำหรับยึดติดผนัง **H**

Ⓐ กระดาษหาม

Ⓑ ฐานยึดติดผนัง (1)

Ⓒ ตัวป้องกันขาแขวน (2)

Ⓓ สกรู (+PSW M8 × 12) (2)

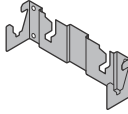
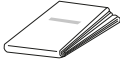

Ⓔ ปลอกกรอง (2)



ขาแขวน **B**



สกรูสำหรับฐานยึดติดผนัง (เส้นผ่าศูนย์กลาง 8 มม., ไม่มีให้)

2 ตรวจสอบให้แน่ใจว่าผนังมีพื้นที่เพียงพอและสามารถรับน้ำหนักได้อย่างน้อยสี่เท่าของน้ำหนักของทีวีให้อ้างอิงตารางต่อไปนี้สำหรับการติดตั้งทีวีบนผนัง ดูหน้า 24-27 (ข้อมูลจำเพาะ) สำหรับน้ำหนักของทีวี

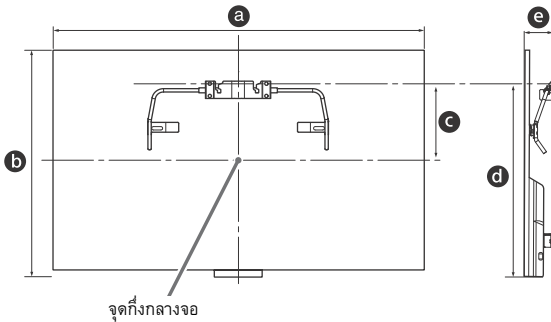

ชื่อรุ่น KDL-	ขนาดหน้าจอ		พิกัดกลางหน้าจอ	ความยาวสำหรับการยึด	
	a	b	c	d	e
55W800C	1,230	715	201	566	89
50W800C	1,116	654	215	552	87
43W800C	962	565	253	544	87

หมายเหตุ

- ตัวเลขในตารางอาจจะแตกต่างกันเล็กน้อย ทั้งนี้ขึ้นอยู่กับวิธีการติดตั้ง

3 ทำเครื่องหมายบนกระดาษทาบ (A) ซึ่งระบุตำแหน่งตรงกลางหน้าจอทีวีของท่าน

สเกลบนกระดาษทาบ (A)

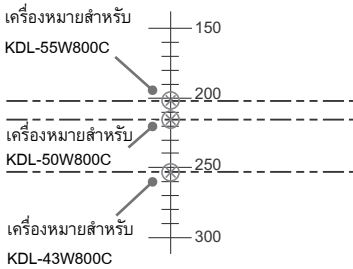

4 ติดกระดาษทาบ (A) บนผนังและเจาะรูตามหมายเลขบนกระดาษทาบ (A) โดยใช้สว่านไฟฟ้า

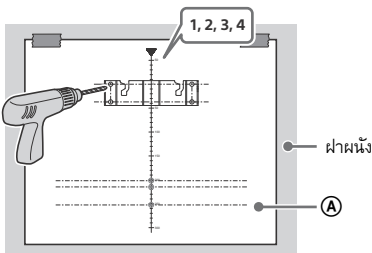

5 ลอกกระดาษทาบ (A) ออกจากผนัง

6 ติดตั้งฐานยึดติดผนัง (B) เข้ากับผนังอย่างถูกต้องด้วยสกรู (เส้นผ่าศูนย์กลางกลาง 8 มม., ไม่มีให้)

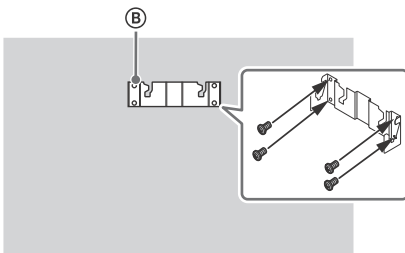

การเตรียมการติดตั้งทีวี

- 1 เสียบสลัก (ที่ตัวป้องกันขาแขวน ③) ลงในรูบนขาแขวน ② จากนั้นพับตัวป้องกันขาแขวน ③ ขึ้น ตรวจสอบให้แน่ใจว่าตัวป้องกันขาแขวน ③ เสียบเข้ากับขาแขวน ② อย่างแน่นหนาแล้ว

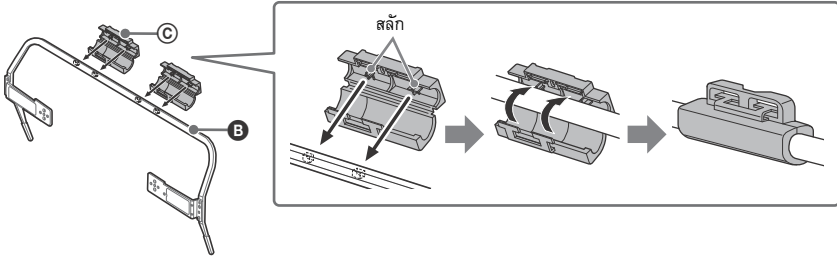

TH

- 2 ติดตั้งขาแขวน ② เข้ากับทีวีโดยใช้สกรู ④ ที่ให้มา ติดตั้งปลอกกรอง ⑤ เข้ากับรูที่มีเครื่องหมายสามเหลี่ยม ▲ กำกับอยู่

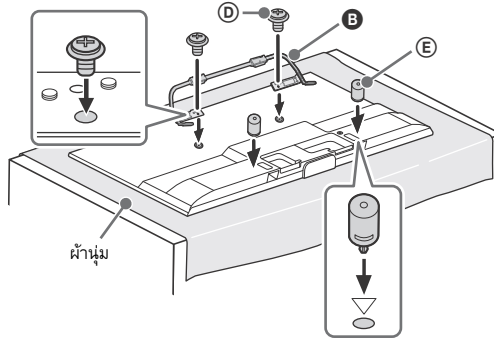

หมายเหตุ

- ท่านจะไม่สามารถใช้ขั้วบางตัวที่อยู่ด้านหลังทีวีได้เมื่อทำการติดตั้งด้วยวิธีการนี้
- ต่อสายต่ออนาล็อก (มีให้ตามประเทศ/ภูมิภาค/รุ่นทีวี) หากต้องการใช้ช่องต่อ ->/-> VIDEO IN 1

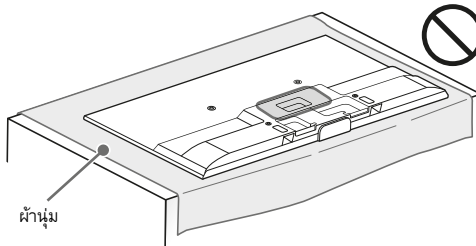

การติดตั้งที่รีบนผนัง

- 1 ตรวจสอบให้แน่ใจว่าได้เชื่อมต่อและมัดสายไฟเข้าด้วยกันก่อนติดตั้งที่รีบนผนัง
- 2 ติดตั้งที่รีบนผนัง จากนั้น ยืนยันว่าตัวป้องกันขาแขวน ③ ล็อกอย่างแน่นหนาเข้ากับ ฐานยึดติดผนัง ④ และปลอกกรอง ⑤ สัมผัสกับผนัง

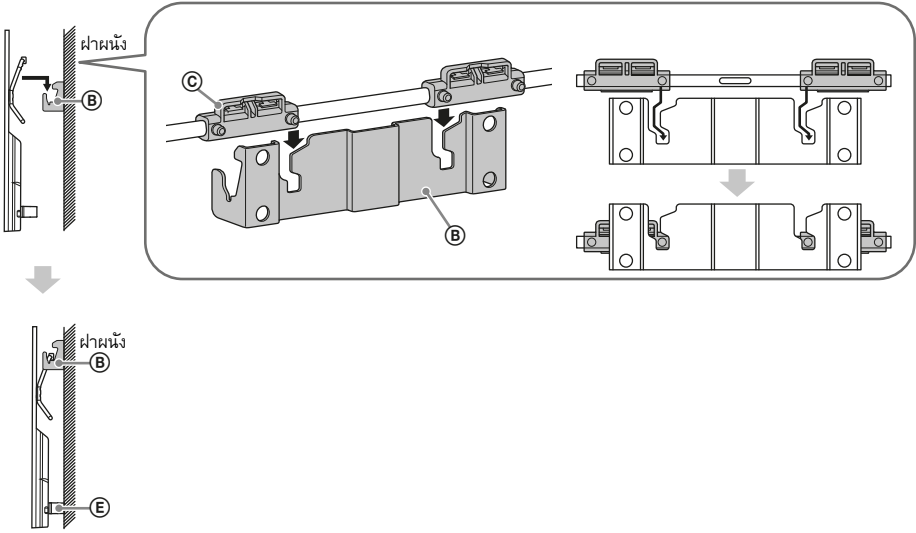

การวัดระยะสำหรับตำแหน่งรูบนผนัง

หากจำเป็น ให้แจ้งข้อมูลต่อไปนี้แก่ผู้รับเหมาที่รับอนุญาต

ใช้สกรู (เส้นผ่าศูนย์กลางกลาง 8 มม., ไม่มีหัว) ติดตั้งฐานยึดติดผนัง ④ ลงบนผนัง

โปรดแน่ใจว่าได้ใช้กระดาษทาบ ① ที่ให้มาด้วย ซึ่งแสดงตำแหน่งจริงของฐานยึดติดผนัง ④ เพื่อให้สามารถติดตั้งได้ง่ายขึ้น

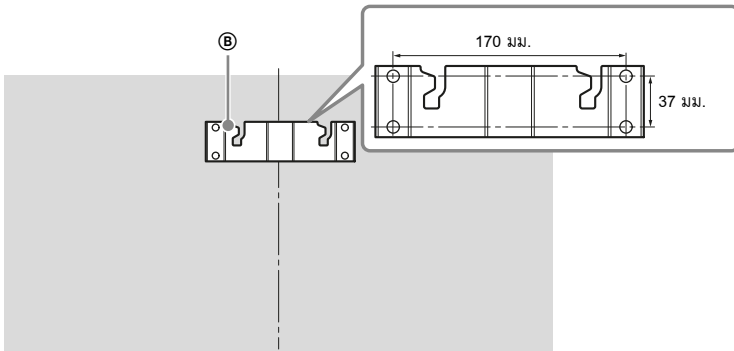

การใช้อุปกรณ์ยึดติดผนังที่เป็นอุปกรณ์เสริม

คู่มือการใช้งานทีวีเล่มนี้จะแสดงเฉพาะขั้นตอนการเตรียมพร้อมการติดตั้งทีวีก่อนติดตั้งเข้ากับผนัง

สำหรับลูกค้า:

สำหรับบริการป้องกันผลิตภัณฑ์และเพื่อความปลอดภัย Sony ขอแนะนำว่าการติดตั้งทีวีของท่านควรดำเนินการโดยตัวแทนจำหน่าย Sony และผู้รับติดตั้งที่ได้รับการแต่งตั้ง ห้ามทำการติดตั้งด้วยตนเอง

สำหรับตัวแทนจำหน่าย Sony และผู้รับติดตั้ง:

ควรให้ความสำคัญกับความปลอดภัยมากที่สุดในช่วงการติดตั้ง, การบำรุงรักษาตามระยะเวลา และการตรวจสอบผลิตภัณฑ์ตัวนี้

TH

การติดตั้งผลิตภัณฑ์นี้จำเป็นต้องมีความชำนาญที่เพียงพอ โดยเฉพาะกับการตรวจสอบความแข็งแรงของผนังเพื่อรองรับน้ำหนักของทีวี โปรดแน่ใจว่าตัวแทนจำหน่าย Sony และผู้รับติดตั้งที่ได้รับการแต่งตั้งสำหรับการติดตั้งผลิตภัณฑ์นี้สามารถไว้วางใจได้และให้ความสำคัญกับความปลอดภัยในช่วงการติดตั้งอย่างเพียงพอ Sony จะไม่รับผิดชอบต่อความเสียหายหรือการบาดเจ็บที่เกิดขึ้นจากการทำงานผิดพลาดหรือการติดตั้งที่ไม่ถูกต้อง

ให้ใช้อุปกรณ์ยึดติดผนัง SU-WL450 (ไม่ให้มาด้วย) เพื่อติดตั้งทีวีเข้ากับผนัง

เมื่อติดตั้งอุปกรณ์ยึดติดผนัง ให้อ้างอิงคู่มือการใช้งานและคำแนะนำในการติดตั้งที่แนบมากับอุปกรณ์ยึดติดผนัง

หมายเหตุ

- ควรจัดเก็บสกรูที่ถอดออกมาในที่ที่ปลอดภัย โดยจัดเก็บให้ห่างจากเด็ก
- ดูหน้า 2 (ข้อมูลความปลอดภัย) และหน้า 5 (ข้อควรระวัง) เกี่ยวกับอุปกรณ์ยึดติดผนัง ก่อนดำเนินการติดตั้งอุปกรณ์ยึดติดผนัง
- หากติดแป้นรองแบบตั้งโต๊ะไว้กับทีวี ให้ถอดแป้นรองแบบตั้งโต๊ะออกก่อน
- วางทีวีโดยคว่ำหน้าจอลงบนพื้นผิวที่เรียบและมั่นคงซึ่งรองรับด้วยผ้าหนานุ่มที่มีขนาดใหญ่กว่าทีวี ในขณะที่ยึดแนวทแยงหรือถอดแป้นรองแบบตั้งโต๊ะออกจากทีวีเพื่อป้องกันความเสียหายต่อพื้นผิวของหน้าจอ LCD
- เมื่อจะติดตั้งแป้นรองแบบตั้งโต๊ะอีกครั้ง โปรดอ้างอิงจากคู่มือเริ่มต้นใช้งานเพื่อขันสกรู (ที่ถอดออกไว้ก่อนหน้า) กลับเข้าสู่เดิมบนด้านหลังทีวี

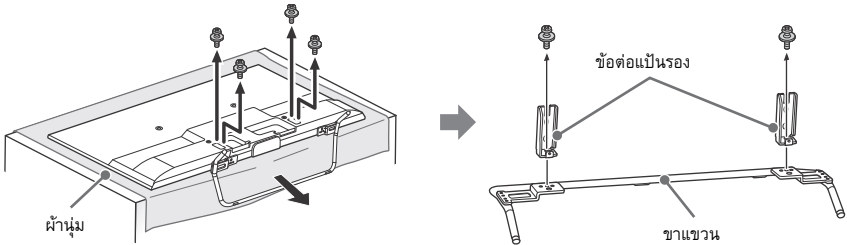

1 ติดตั้งชุดอุปกรณ์ยึดติดผนัง ❶ (ที่ให้มาพร้อมกับทีวี) ที่ด้านหลังทีวี (เพื่อให้ ขนานกับผนัง)

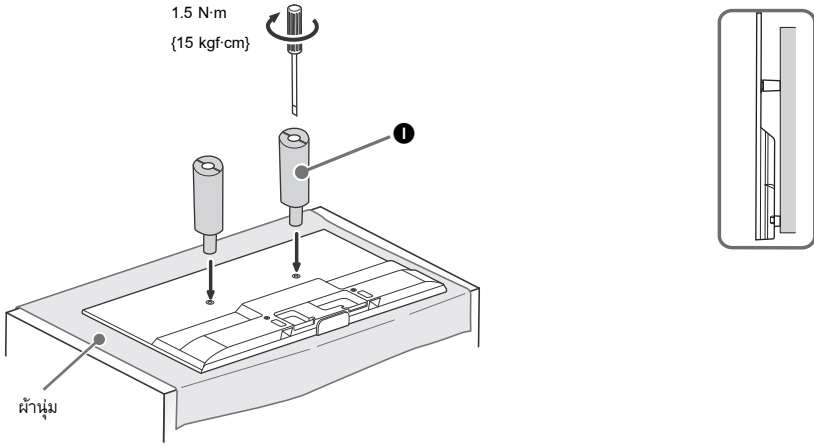

หมายเหตุ

- หากใช้ไขควงไฟฟ้า ให้ตั้งค่าแรงทอร์กไว้ที่ 1.5 N-m {15 kgf-cm} โดยประมาณ
 - ตรวจสอบให้แน่ใจว่าได้ยึดส่วนยึดติดผนัง เมื่อติดเข้ากับทีวี
- ให้ใช้ไขควงไขควงปากแบนเพื่อติดตั้งส่วนยึดติดผนังเท่านั้น การใช้เครื่องมืออื่นอาจเป็นผลให้ชิ้นส่วนยึดติดผนังด้วยแรงที่มากเกินไปและทำให้ทีวีได้รับความเสียหาย

2 ตรวจสอบให้แน่ใจว่าผนังมีพื้นที่เพียงพอและสามารถรับน้ำหนักได้อย่างน้อยสี่เท่าของน้ำหนักของทีวี ให้อ้างอิงตารางต่อไปนี้ สำหรับการติดตั้งทีวีบนผนัง ดูหน้า 24-27 (ข้อมูลจำเพาะ) สำหรับน้ำหนักของทีวี

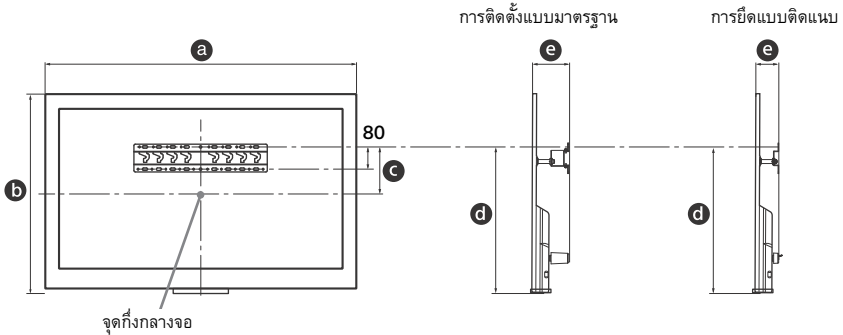

ชื่อรุ่น KDL-	พิกัด กลางหน้าจอ			ความยาวสำหรับการยึด			
	ขนาดหน้าจอ		c	d		e	
	a	b		การติดตั้ง แบบมาตรฐาน	การยึดแบบติด แนบ	การติดตั้ง แบบมาตรฐาน	การยึดแบบติด แนบ
55W800C	1,230	715	99	464	463	123	81
50W800C	1,116	654	127	464	464	122	80
43W800C	962	565	173	464	464	122	80

หมายเหตุ

- ตัวเลขในตารางอาจแตกต่างกันเล็กน้อย ทั้งนี้ขึ้นอยู่กับวิธีการติดตั้ง
- เมื่อติดตั้งทีวีของท่านเข้ากับผนัง ส่วนบนของทีวีจะเอียงมาด้านหน้าเล็กน้อย

3 ติดตั้งส่วนยึดติดของอุปกรณ์ยึดติดผนัง ตรวจสอบชิ้นส่วนยึดติดโดยอ้างอิงจากหัวข้อ "1" คำแนะนำในการติดตั้งอุปกรณ์ยึดติดผนัง

หมายเหตุ

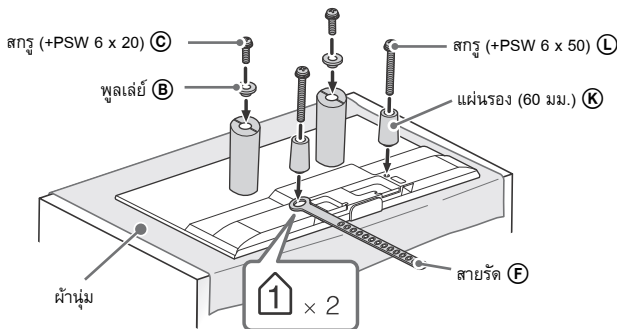

- หากใช้ไขควงไฟฟ้า ให้ตั้งค่าแรงทอร์กไว้ที่ประมาณ 1.5 N-m (15 kgf-cm)
- ควรจัดเก็บชิ้นส่วนที่ไม่ได้ใช้งานไว้ในที่ที่ปลอดภัย เพื่อการใช้งานในคราวถัดไป เก็บคู่มือเล่มนี้ไว้เพื่อการอ้างอิงในอนาคต

การติดตั้งแบบมาตรฐาน



การยึดแบบติดแนบ

หมายเหตุ

- ท่านจะไม่สามารถใช้ขั้วบางตัวที่อยู่ด้านหลังทีวีได้เมื่อทำการติดตั้งด้วยวิธีนี้
- ต่อสายต่อนาฬิกา (มีให้ตามประเทศ/ภูมิภาค/รุ่นทีวี) หากต้องการใช้ช่องต่อ   VIDEO IN 1

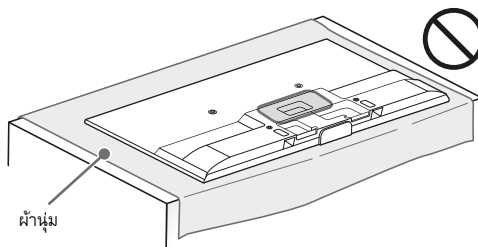

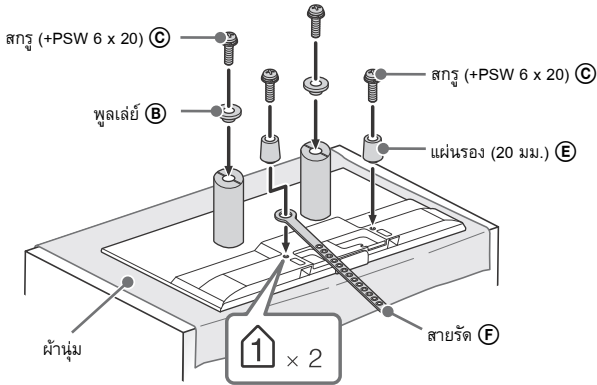

4 ต่อสายไฟที่จำเป็นเข้ากับทีวี

หมายเหตุ

- ท่านจะไม่สามารถเข้าถึงข้อต่อใดๆ ได้ หลังจากติดตั้งทีวีเข้ากับผนังแล้ว

5 ติดตั้งทีวีเข้ากับฐานรอง ให้อ้างอิงหัวข้อ “5” ของคำแนะนำในการติดตั้งและ “การติดตั้งทีวีเข้ากับผนัง” ของคู่มือการใช้งาน ที่แนบมาพร้อมกับอุปกรณ์ยึดติดผนัง

ชื่อรุ่น KDL-	ตำแหน่งยึดตะขอ
55W800C/ 50W800C/ 43W800C	a

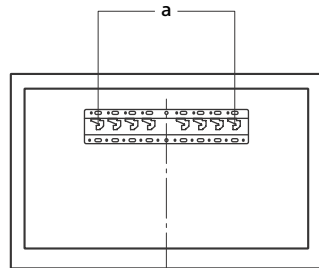

ดูคำแนะนำสำหรับอุปกรณ์ยึดติดผนังของทีวีรุ่นของท่านเพื่อยึดติดบนกำแพง

การแก้ไขปัญหา

เพื่อให้ซอฟต์แวร์ของทีวีอัปเดตอยู่เสมอ
ท่านต้องการโหลดข้อมูลซอฟต์แวร์ล่าสุดผ่านทางระบบออกอากาศดิจิทัลหรืออินเทอร์เน็ตเพื่ออัปเดตซอฟต์แวร์ เลือก [อัปเดตทันที] เพื่อเริ่มอัปเดตซอฟต์แวร์ ไฟ LED ส่องสว่างกะพริบเป็นสีขาวยขณะที่ซอฟต์แวร์กำลังอัปเดต ห้ามถอดสายไฟ AC ระหว่างที่กำลังอัปเดตซอฟต์แวร์ หากทำเช่นนั้น การอัปเดตซอฟต์แวร์อาจยังไม่เสร็จสมบูรณ์ และทำให้ซอฟต์แวร์ทำงานผิดพลาดได้ การอัปเดตซอฟต์แวร์อาจใช้เวลาถึง 30 นาที หากท่านไม่ต้องการอัปเดตซอฟต์แวร์โดยอัตโนมัติ ให้กดปุ่ม **HOME** และเลือก [ช่วยเหลือ] → [อัปเดตซอฟต์แวร์ระบบ] → [โหลดซอฟต์แวร์อัตโนมัติ] → [ปิด]

เมื่อท่านถอดปลั๊กทีวีแล้วเสียบกลับเข้าไปใหม่ ท่านจะไม่สามารถเปิดทีวีได้สักหนึ่งแม้ว่าจะกดปุ่มเปิด/ปิดที่รีโมทคอนโทรลหรือที่ทีวีก็ตาม ทั้งนี้เนื่องจากการเริ่มต้นระบบต้องใช้เวลา โปรดรอประมาณ 10 ถึง 20 วินาที แล้วจึงค่อยเปิดทีวี

เมื่อไฟ LED ส่องสว่างกะพริบเป็นสีแดง ให้นับจำนวนครั้งของการกะพริบ (ช่วงเวลาเท่ากับสามวินาที)
หากไฟ LED ส่องสว่างกะพริบเป็นสีแดง ให้รีเซ็ตทีวีโดยการถอดสายไฟ AC (สายหลัก) ประมาณ 2 นาที จากนั้นจึงเปิดทีวี
หากไม่สามารถแก้ไขปัญหาได้ โปรดติดต่อตัวแทนจำหน่ายหรือศูนย์บริการ Sony ของท่านพร้อมแจ้งจำนวนครั้งที่ไฟ LED ส่องสว่างกะพริบเป็นสีแดง (ช่วงเวลาเท่ากับสามวินาที) ถอดสายไฟ AC ออก และแจ้งตัวแทนจำหน่ายหรือศูนย์บริการ Sony ของท่าน

เมื่อไฟ LED ส่องสว่างไม่กะพริบ ให้ตรวจสอบตามวิธีการด้านล่างนี้
ท่านสามารถอ้างอิงได้จาก [การแก้ไขปัญหา] ในคู่มือช่วยเหลือ หรือใช้การวิเคราะห์ตัวเอง โดยเลือก [ช่วยเหลือ] → [การวิเคราะห์ตัวเอง] หากไม่สามารถแก้ไขปัญหาได้ ให้นำทีวีของท่านเข้ารับการซ่อมแซมกับ ผู้ให้บริการที่ได้รับการรับรอง

ข้อบกพร่องและการแก้ไข

ไม่มีภาพ (หน้าจอมืด) และไม่มีเสียง

- ตรวจสอบการเชื่อมต่อสายอากาศ/สายสัญญาณ
- ตรวจสอบที่เข้ากับปลั๊กเสียบไฟ AC และกด ⏻ บนเครื่องทีวีหรือรีโมท

ไม่สามารถปรับจูนรายการออกอากาศบางรายการได้

- ตรวจสอบการเชื่อมต่อสายอากาศ/สายสัญญาณ

รีโมทคอนโทรลไม่ทำงาน

- เปลี่ยนแบตเตอรี่

ลิมิตส์ [ควบคุมระดับเสียง]

- ป้อนรหัส PIN เป็น 9999 (รหัส PIN 9999 ได้รับการยอมรับเสมอ)

บริเวณรอบตัวเครื่องร้อน

- ในกรณีที่เปิดเครื่องที่ติดตั้งกันเป็นเวลานาน บริเวณรอบตัวเครื่องที่วีจะร้อน ท่านอาจรู้สึกร้อนเมื่อใช้มีอสม์สบริเวณนั้น

เสียงหรือภาพไม่ชัด หน้าจอไม่มีภาพ หรือทีวีไม่ตอบสนองต่อปุ่มบนทีวีหรือปุ่มบนรีโมท

- ตั้งทีวีให้ใหม่ๆ โดยถอดปลั๊กสายไฟ AC ออกประมาณ 2 นาที แล้วจึงเสียบปลั๊กสายไฟอีกครั้ง

ไม่พบปุ่ม ⏻ , CH+/-, ⏪ +/-, ⏩ และ TV ที่เครื่องทีวี

- ภาพประกอบด้านล่างสำหรับตำแหน่งของปุ่มต่างๆ ที่เครื่องทีวี ด้านหลังของทีวี

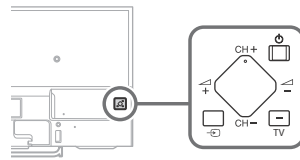

ไฟ LED ส่องสว่างติดสว่างขึ้น

- หากท่านไม่ต้องการเปิดไฟ LED ส่องสว่าง ท่านสามารถปิดได้ กดปุ่ม **HOME** จากนั้นเลือก [การตั้งค่า] → [ไฟ LED ส่องสว่าง] → [ปิด]

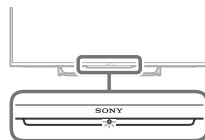

ไม่สามารถเชื่อมต่อกับเราท์เตอร์ไร้สายได้โดยใช้ WPS

(Wi-Fi Protected Setup)

- หากท่านใช้ระบบความปลอดภัย WEP ให้เลือก [แบบง่าย] → [Wi-Fi] → [เชื่อมต่อโดยค้นหาในรายการ] จากนั้นเลือกชื่อเครือข่าย (SSID) ที่ท่านต้องการเชื่อมต่อ

ไม่พบชื่อเครือข่ายที่ต้องการอยู่ในการตั้งค่าเครือข่าย

- เลือก [ใส่ค่าเอง] และกด ⊕ เพื่อป้อนชื่อเครือข่าย

ข้อมูลจำเพาะ

ระบบ

ระบบแผงหน้าจอ

หน้าจอ LCD (Liquid Crystal Display), ไฟจอภาพ LED

ระบบทีวี

ขึ้นอยู่กับทางเลือกประเทศ/พื้นที่ของท่าน

อนาล็อก: B/G, I, D/K, M หรือ M/N

ดิจิทัล: DVB-T/DVB-T2 หรือ SBTVD

ระบบสี/ระบบวิดีโอ

อนาล็อก: PAL, SECAM, NTSC3.58, NTSC4.43

ดิจิทัล: โปรดอ้างอิงจากคู่มือช่วยเหลือ

ช่องสัญญาณที่รับได้

อนาล็อก: UHF/VHF/สาย, ขึ้นอยู่กับทางเลือกประเทศ/พื้นที่ของท่าน

ดิจิทัล: UHF/VHF, ขึ้นอยู่กับทางเลือกประเทศ/พื้นที่ของท่าน

เสียงออก

10 วัตต์ + 10 วัตต์

เทคโนโลยีไร้สาย

พรโตคอล IEEE802.11a/b/g/n

Bluetooth เวอร์ชัน 4.1

ช่องต่อสัญญาณเข้า/ออก

สายอากาศ/สายสัญญาณ

ช่องต่อภายนอก 75 โอห์ม สำหรับ VHF/UHF

 VIDEO IN 1

ช่องต่อเข้าวิดีโอ/เสียง (ช่องต่อขนาดเล็ก)

 COMPONENT IN

YPbPr (วิดีโอคอมโพเนนต์): 1080p (50, 60 Hz), 1080i (50, 60 Hz), 720p (50, 60 Hz), 576p, 576i, 480p, 480i

สัญญาณเสียงเข้า (ช่องต่อแบบ phono)

 VIDEO IN 2

สัญญาณเข้าวิดีโอ (เชื่อมแบบ phono) ทั่วไปที่มีช่องสัญญาณ Y)

HDMI IN 1, 2, 3, 4

วิดีโอ (2D): 1080p (30, 50, 60 Hz), 1080/24p, 1080i (50, 60 Hz), 720p (30, 50, 60 Hz), 720/24p, 576p, 576i, 480p, 480i, PC รูปแบบ

วิดีโอ (3D):

การรวมเฟรมภาพ: 1080p (30 Hz), 1080/24p, 1080i (50, 60 Hz), 720p (30, 50, 60 Hz), 720/24p

ซ้าย-ขวา: 1080p (50, 60 Hz), 1080/24p, 1080i (50, 60 Hz), 720p (50, 60 Hz)

บน-ล่าง: 1080p (30, 50, 60 Hz), 1080/24p, 1080i (50, 60 Hz), 720p (50, 60 Hz)

เสียง: 5.1 PCM เชิงเส้นช่องเสียงเดี่ยว: 32, 44.1, 48, 88.2, 96, 176.4 และ 192 kHz, 16, 20 และ 24 บิต, Dolby Digital และ DTS

ARC (Audio Return Channel) (HDMI IN 4 เท่านั้น)

MHL (เหมือนกับ HDMI IN 1)

วิดีโอ (2D): 1080p (30 Hz), 1080/24p, 1080i (50, 60 Hz), 720p (30, 50, 60 Hz), 720/24p, 576p, 576i, 480p, 480i
วิดีโอ (3D):

ซ้าย-ขวา: 1080/24p, 1080i (50, 60 Hz), 720p (50, 60 Hz)
บน-ล่าง: 1080p (30 Hz), 1080/24p, 1080i (50, 60 Hz), 720p (50, 60 Hz)

เสียง: 5.1 PCM เชิงเส้นช่องเสียงเดี่ยว: 32, 44.1, 48, 88.2, 96, 176.4 และ 192 kHz, 16, 20 และ 24 บิต, Dolby Digital และ DTS

 DIGITAL AUDIO OUT (OPTICAL)

ช่องต่อออปติคอลลิติจิตอล (PCM เชิงเส้นสองช่องเสียง, Dolby Digital, DTS)

 HDMI 3 AUDIO IN

สัญญาณเสียงเข้าขนาดเล็ก (ช่องต่อแบบสเตอริโอขนาดเล็ก)

AUDIO OUT  (ช่องต่อแบบสเตอริโอขนาดเล็ก)

หูฟัง, สัญญาณเสียงออก, Subwoofer

♫ 1, ♫ 2 (ยกเว้นรุ่นในประเทศออสเตรเลียและนิวซีแลนด์)
ช่องต่อ USB

♫ 1, ♫ 2 (HDD REC)*⁴ (เฉพาะรุ่นในประเทศออสเตรเลียและนิวซีแลนด์เท่านั้น)

ช่องต่อสำหรับอุปกรณ์ USB HDD (♫ 2 เท่านั้น), ช่องต่อ USB

 DC IN 19.5 V

ช่องต่อเข้าอะแดปเตอร์ AC

 LAN

ขั้วต่อ 10BASE-T/100BASE-TX (ความเร็วในการเชื่อมต่ออาจแตกต่างกันไปขึ้นอยู่กับสภาวะการใช้งานของระบบเครือข่ายไม่รับประกันอัตราและคุณภาพการสื่อสารข้อมูลของ 10BASE-T/100BASE-TX สำหรับเครื่องทีวีนี้)

อื่นๆ

อุปกรณ์เสริม

รีโมทคอนโทรลแสงสัมผัส: RMF-TX100E

อุปกรณ์ยึดติดผนัง: SU-WL450

Subwoofer ไร้สาย: SWF-BR100

สาย MHL: DLC-MC10/DLC-MC20/DLC-MC30

แผ่นตาสวมมิติแบบดอทพี: TDG-BT500A



อุณหภูมิใช้งาน

0 °C – 40 °C

พลังงานและอื่นๆ

ความต้องการพลังงาน

19.5 V DC พร้อมอะแดปเตอร์ AC

อัตรา: สัญญาณเข้า 100 V – 240 V AC, 50/60 Hz

ระดับการประหยัดพลังงาน

(เฉพาะรุ่นในประเทศจอร์แดนและมอริเชียสเท่านั้น)

KDL-55W800C: A+

KDL-50W800C: A+

KDL-43W800C: A+

ขนาดหน้าจอ (วัดแนวแยงมุม) (ประมาณ)

KDL-55W800C: 55 นิ้ว / 138.8 ซม.

KDL-50W800C: 50 นิ้ว / 125.7 ซม.

KDL-43W800C: 43 นิ้ว / 108.0 ซม.

ความสิ้นเปลืองพลังงาน

(เฉพาะรุ่นในประเทศจอร์แดนและมอริเชียสเท่านั้น)

ในโหมด [ปกติ]

KDL-55W800C: 75.0 วัตต์

KDL-50W800C: 72.0 วัตต์

KDL-43W800C: 55.0 วัตต์

ในโหมด [ภาพคมเข้ม]

KDL-55W800C: 104.0 วัตต์

KDL-50W800C: 94.0 วัตต์

KDL-43W800C: 82.0 วัตต์

ความสิ้นเปลืองพลังงานโดยเฉลี่ยต่อปี¹

(เฉพาะรุ่นในประเทศจอร์แดนและมอริเชียสเท่านั้น)

KDL-55W800C: 104 kWh

KDL-50W800C: 100 kWh

KDL-43W800C: 76 kWh

ความสิ้นเปลืองพลังงานในโหมดพร้อมใช้งาน^{2,3}

(เฉพาะรุ่นในประเทศจอร์แดนและมอริเชียสเท่านั้น)

KDL-55W800C: 0.50 วัตต์

KDL-50W800C: 0.50 วัตต์

KDL-43W800C: 0.50 วัตต์

* ข้อมูลนี้ใช้สำหรับสหภาพยุโรปและประเทศอื่นที่ใช้กฎหมายที่เกี่ยวข้องตามกฎหมายการติดฉลากพลังงานของสหภาพยุโรป

ความละเอียดหน้าจอ

1,920 จุดภาพ (แนวนอน) × 1,080 เส้น (แนวตั้ง)

ความสิ้นเปลืองพลังงาน

KDL-55W800C: 104 วัตต์

KDL-50W800C: 94 วัตต์

KDL-43W800C: 82 วัตต์

ขนาด (ประมาณ) (กว้าง × สูง × ลึก)

รวมแป้นรองแบบตั้งโต๊ะ

KDL-55W800C: 1,230 × 753 × 210 มม.

KDL-50W800C: 1,116 × 691 × 191 มม.

KDL-43W800C: 962 × 602 × 179 มม.

ไม่รวมแป้นรองแบบตั้งโต๊ะ

KDL-55W800C: 1,230 × 715 × 61 มม.

KDL-50W800C: 1,116 × 654 × 59 มม.

KDL-43W800C: 962 × 565 × 59 มม.

น้ำหนัก (ประมาณ)

รวมเป็นรองแบบตั้งโต๊ะ

KDL-55W800C: 18.0 กก.

KDL-50W800C: 14.6 กก.

KDL-43W800C: 11.8 กก.

ไม่รวมเป็นรองแบบตั้งโต๊ะ

KDL-55W800C: 17.0 กก.

KDL-50W800C: 13.7 กก.

KDL-43W800C: 10.9 กก.

*1 ความสิ้นเปลืองพลังงานคือปี

คำนวณจากค่าความสิ้นเปลืองพลังงานเมื่อใช้งานโทรทัศน์ 4

ชั่วโมงต่อวันเป็นเวลา 365 วัน

ความสิ้นเปลืองพลังงานที่แท้จริงจะขึ้นอยู่กับการใช้โทรทัศน์

*2 กำลังไฟในโหมดพร้อมใช้งานถึงค่าที่ระบุหลังจากทีวีทำการบวกรวมการขาด
ยอนที่จำเป็นเสร็จสิ้นแล้ว

*3 ความสิ้นเปลืองพลังงานในโหมดพร้อมใช้งานจะเพิ่มขึ้นขณะเชื่อมต่อกับเครือข่าย

*4 มิถุนายนในบางภูมิภาค/ประเทศเท่านั้น/รุ่นทีวี

หมายเหตุ

• อุปกรณ์เสริมที่สามารถหาซื้อได้ขึ้นอยู่กับประเทศ/ภูมิภาค/รุ่นทีวี/
การมีสินค้าในคลัง

• อุปกรณ์เสริมที่สามารถหาซื้อได้ขึ้นอยู่กับประเทศ/ภูมิภาค/รุ่นทีวี/
การมีสินค้าในคลัง

• ทีวีเครื่องนี้ไม่สามารถทำงานร่วมกับ MHL 2 ได้

หมายเหตุเกี่ยวกับฟังก์ชันทีวีดิจิทัล

- ฟังก์ชันใดๆ ที่เกี่ยวข้องกับทีวีดิจิทัล (DVB) จะทำงานเฉพาะในประเทศหรือพื้นที่ที่ออกอากาศสัญญาณภาคพื้นดินแบบดิจิทัล DVB-T/DVB-T2 (MPEG-2 and H.264/MPEG-4 AVC) โปรโตคอลนี้ขึ้นอยู่กับผู้ให้บริการในพื้นที่ของท่านว่าท่านสามารถรับสัญญาณ DVB-T/DVB-T2 นี้ได้ในพื้นที่ที่ท่านอาศัยอยู่หรือไม่
- ระบบทีวีเครื่องนี้เป็นไปตามข้อกำหนด DVB-T/DVB-T2 แต่ไม่รองรับประกันต่อการรองรับการออกอากาศภาคพื้นดินแบบดิจิทัล DVB-T/DVB-T2 ในอนาคต
- ฟังก์ชันทีวีดิจิทัลบางฟังก์ชันอาจไม่สามารถใช้งานได้บางประเทศ/พื้นที่

ข้อมูลเกี่ยวกับเครื่องหมายการค้า

- คำว่า HDMI และ HDMI High-Definition Multimedia Interface และเครื่องหมายโลโก้ HDMI เป็นเครื่องหมายการค้าหรือเครื่องหมายการค้าจดทะเบียนของ HDMI Licensing LLC ในประเทศสหรัฐอเมริกาและประเทศอื่นๆ
- ผลิตภายใต้การอนุญาตจาก Dolby Laboratories Dolby และสัญลักษณ์รูปตัว D สองตัวเป็นเครื่องหมายการค้าของ Dolby Laboratories

- "BRAVIA" และ BRAVIA เป็นเครื่องหมายการค้าของ Sony Corporation
- Gracenote, Gracenote eyeQ, Gracenote VideoID, Gracenote Video Explore, โลโก้ Gracenote และ logotype และโลโก้ "Powered by Gracenote" เป็นเครื่องหมายการค้าจดทะเบียนหรือเครื่องหมายการค้าของ Gracenote ในอเมริกาและ/หรือในประเทศอื่นๆ
- Opera® Devices SDK from Opera Software ASA. Copyright 1995-2014 Opera Software ASA. All rights reserved.
- Wi-Fi, Wi-Fi Direct, Miracast และ Wi-Fi Protected Setup เป็นเครื่องหมายการค้าหรือเครื่องหมายการค้าจดทะเบียนของ Wi-Fi Alliance
- MHL, Mobile High-Definition Link และสัญลักษณ์ MHL เป็นเครื่องหมายการค้าหรือเครื่องหมายการค้าจดทะเบียนของ MHL, LLC
- สำหรับลิขสิทธิ์ของ DTS ดูได้ที่ <http://patents.dts.com> ผลิตภายใต้ใบอนุญาตจาก DTS, Inc. DTS, สัญลักษณ์ และ DTS กับสัญลักษณ์ที่อยู่ด้วยกันเป็นเครื่องหมายการค้าจดทะเบียนและ DTS Digital Surround เป็นเครื่องหมายการค้าของ DTS, Inc. © DTS, Inc. สงวนลิขสิทธิ์
- Designed with UEI Technology™ Under License from Universal Electronics Inc. Portions © UEI 2000 – 2014
- สัญลักษณ์และเครื่องหมายคำว่า Bluetooth® เป็นของบริษัท Bluetooth SIG, Inc. Sony Corporation นำสัญลักษณ์ดังกล่าวมาใช้ภายใต้ใบอนุญาตเครื่องหมายการค้าและชื่อทางการค้าอื่นเป็นของเจ้าของดังกล่าว
- TUXERA เป็นเครื่องหมายการค้าจดทะเบียนของ Tuxera Inc. ในสหรัฐอเมริกาและประเทศอื่น

HDMI™
HIGH-DEFINITION MULTIMEDIA INTERFACE

DOLBY
DIGITAL PLUS

 gracenote.



TH





การสนับสนุนลูกค้าและช่องทางติดต่อ:

<http://www.sony-asia.com/support>

<http://www.sony.net/>

©2015 Sony Corporation Printed in Malaysia



* 4 5 6 2 0 3 6 4 3 * (1)

4-562-036-43(1)