

FM/AM Compact Disc Player

Operating Instructions _____ GB

To cancel the demonstration (DEMO) display, see page 6.

CDX-GT680UI



For installation and connections, see the supplied installation/connections manual.

CLASS 1 LASER PRODUCT

This label is located on the bottom of the chassis.



Microsoft, Windows Media, and the Windows logo are trademarks or registered trademarks of Microsoft

Corporation in the United States and/or other countries.

iPod is a trademark of Apple Inc., registered in the U.S. and other countries.

iPhone is a trademark of Apple Inc.

MPEG Layer-3 audio coding technology and patents licensed from Fraunhofer IIS and Thomson.

This product is protected by certain intellectual property rights of Microsoft Corporation. Use or distribution of such technology outside of this product is prohibited without a license from Microsoft or an authorized Microsoft subsidiary.

Content providers are using the digital rights management technology for Windows Media contained in this device ("WM-DRM") to protect the integrity of their content ("Secure Content") so that their intellectual property, including copyright, in such content is not misappropriated.

This device uses WM-DRM software to play Secure Content ("WM-DRM Software"). If the security of the WM-DRM Software in this device has been compromised, owners of Secure Content ("Secure Content Owners") may request that Microsoft revoke the WM-DRM Software's right to acquire new licenses to copy, display and/or play Secure Content. Revocation does not alter the WM-DRM Software's ability to play unprotected content. A list of revoked WM-DRM Software is sent to your device whenever you download a license for Secure Content from the Internet or from a PC. Microsoft may, in conjunction with such license, also download revocation lists onto your device on behalf of Secure Content Owners.

Warning if your car's ignition has no ACC position

Be sure to set the Auto Off function (page 16). The unit will shut off completely and automatically in the set time after the unit is turned off, which prevents battery drain. If you do not set the Auto Off function, press and hold (OFF) until the display disappears each time you turn the ignition off.

Note on the lithium battery

Do not expose the battery to excessive heat such as direct sunlight, fire or the like.

Table of Contents

Getting Started

Playable discs on this unit	6
Resetting the unit	6
Canceling the DEMO mode	6
Preparing the card remote commander	6
Setting the clock	6
Detaching the front panel	7
Attaching the front panel	7

Location of controls and basic operations

Main unit	8
Card remote commander RM-X151	8
Searching for a track	10
Searching a track by name	
— Quick-BrowZer	10
Searching a track by listening to track passages	
— ZAPPIN	10

Radio

Storing and receiving stations	11
Storing automatically — BTM	11
Storing manually	11
Receiving the stored stations	11
Tuning automatically	11

CD

Playing a disc	12
Display items	12
Repeat and shuffle play	12

USB devices

Playing back a USB device	12
Display items	13
Repeat and shuffle play	13

iPod

Playing back iPod	14
Display items	15
Setting the play mode	15
Repeat and shuffle play	15
Operating an iPod directly	
— Passenger control	15

Other functions

Changing the sound settings	16
Adjusting the sound characteristics	16
Customizing the equalizer curve	
— EQ3	16
Adjusting setup items — SET	16
Using optional equipment	17
Auxiliary audio equipment	17
CD changer	18
Rotary commander RM-X4S	18

Additional Information

Precautions	19
Notes on discs	19
Playback order of MP3/WMA/AAC files	20
About iPod	20
Maintenance	20
Removing the unit	21
Specifications	21
Troubleshooting	22
Error displays/Messages	24

Support site

If you have any questions or for the latest support information on this product, please visit the web site below:

Customers in Latin America:

<http://esupport.sony.com/ES/LA/>

Customers in Pan Asia:

<http://www.sony-asia.com/section/support>

<http://www.sony-asia.com/caraudio/>







Provides information on:

- Models and manufacturers of compatible digital audio players
- Supported MP3/WMA/AAC files

Getting Started

Playable discs on this unit

This unit can play CD-DA (also containing CD TEXT) and CD-R/CD-RW (MP3/WMA/AAC files (page 19)).

Type of discs	Label on the disc	
CD-DA		
MP3 WMA AAC		
		

Resetting the unit

Before operating the unit for the first time, or after replacing the car battery or changing the connections, you must reset the unit.

Detach the front panel (page 7) and press the RESET button (page 8) with a pointed object, such as a ball-point pen.

Note

Pressing the RESET button will erase the clock setting and some stored contents.

Canceling the DEMO mode

You can cancel the demonstration display which appears during turning off.

1 Press and hold the select button.

The setup display appears.

2 Press the select button repeatedly until "DEMO" appears.

3 Rotate the control dial to select "DEMO-OFF."

4 Press and hold the select button.

The setup is complete and the display returns to normal play/reception mode.

Preparing the card remote commander

Remove the insulation film.

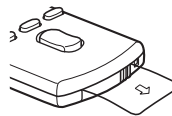

Tip

For how to replace the battery, page 20.

Setting the clock

The clock uses a 12-hour digital indication.

1 Press and hold the select button.

The setup display appears.

2 Press the select button repeatedly until "CLOCK-ADJ" appears.

3 Press (SEEK) +.

The hour indication flashes.

4 Rotate the control dial to set the hour and minute.

To move the digital indication, press (SEEK) +/-.

5 After setting the minute, press the select button.

The setup is complete and the clock starts.

To display the clock, press (DSPL). Press (DSPL) again to return to the previous display.

Detaching the front panel

You can detach the front panel of this unit to prevent theft.

Caution alarm

If you turn the ignition switch to the OFF position without detaching the front panel, the caution alarm will sound for a few seconds. The alarm will only sound if the built-in amplifier is used.

- 1 Press **OFF**.**
The unit is turned off.
- 2 Press **OPEN**.**
The front panel is flipped down.
- 3 Slide the front panel to the right, then gently pull out the left end of the front panel.**

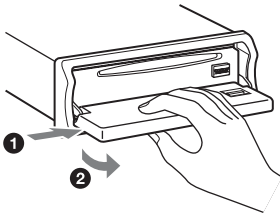

Notes

- Do not drop or put excessive pressure on the front panel and display window.
- Do not subject the front panel to heat/high temperature or moisture. Avoid leaving it in a parked car or on a dashboard/rear tray.
- Do not detach the front panel during playback of the USB device, otherwise USB data may be damaged.

Attaching the front panel

Place the hole **(A)** of the front panel onto the spindle **(B)** on the unit, then lightly push the left side in.

Press **SOURCE** on the unit (or insert a disc) to operate the unit.

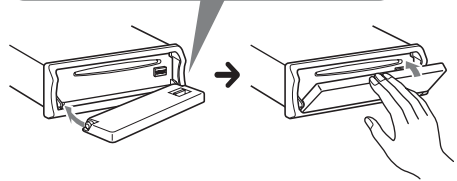
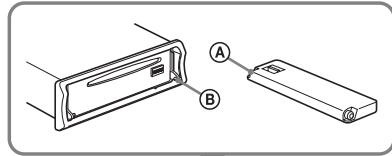

Note

Do not put anything on the inner surface of the front panel.

Location of controls and basic operations

Main unit

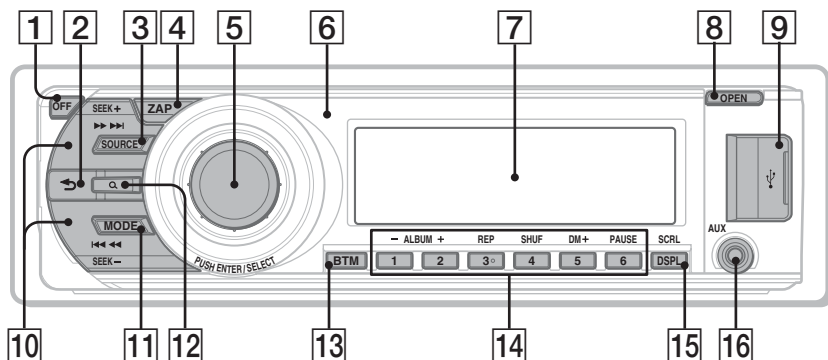

Front panel removed

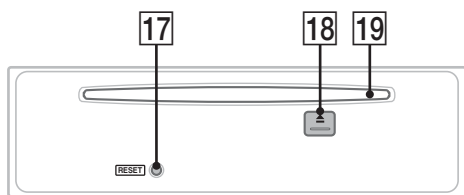

Card remote commander RM-X151

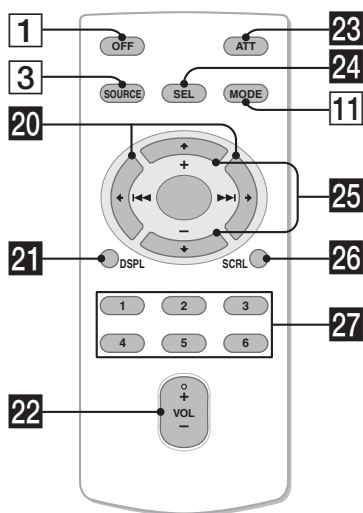

This section contains instructions on the location of controls and basic operations. For details, see the respective pages.

The corresponding buttons on the card remote commander control the same functions as those on the unit.

- 1 OFF button**
To power off; stop the source.
- 2 ↶ (BACK) button** page 10
To return to the previous display.
- 3 SOURCE button**
To power on; change the source (Radio/CD/USB/AUX)*.
- 4 ZAP button** page 11
To enter ZAPPIN mode.
- 5 Control dial/select button**
To adjust volume (rotate); select setup items (press and rotate).
- 6 Receptor for the card remote commander**
- 7 Display window**
- 8 OPEN button** page 7
- 9 USB terminal** page 12
To connect to the USB device.
- 10 SEEK +/- buttons**
CD/USB:
To skip tracks (press); skip tracks continuously (press, then press again within about 1 second and hold); reverse/fast-forward a track (press and hold).
Radio:
To tune in stations automatically (press); find a station manually (press and hold).

11 MODE button page 11, 14, 15
Press to: Select the radio band (FM/AM)/select the play mode of iPod.
Press and hold to: Enter/cancel the passenger control.

12 Q (BROWSE) button page 10
To enter the Quick-BrowZer mode.

13 BTM button page 11
To start the BTM function (press and hold).

14 Number buttons

CD/USB:

1/**2**: **ALBUM** -/+ (during MP3/WMA/AAC playback)

To skip albums (press); skip albums continuously (press and hold).

3: **REP** page 12, 13, 15

4: **SHUF** page 12, 13, 15

5: **DM+**

Improves digitally compressed sound, such as MP3.

To activate the DM+ function, set "ON." To cancel, set "OFF."

6: **PAUSE**

To pause playback. To cancel, press again.

Radio:

To receive stored stations (press); store stations (press and hold).

15 DSPL (display)/SCRL (scroll) button page 12, 13, 15
To change display items (press); scroll the display item (press and hold).

16 AUX input jack page 17
To connect a portable audio device.

17 RESET button page 6

18 **▲ (eject) button**
To eject the disc.

19 Disc slot
To insert the disc.

The following buttons on the card remote commander have also different buttons/functions from the unit. Remove the insulation film before use (page 6).

20 **◀ (|◀◀)/▶ (▶▶) buttons**

To control CD/radio/USB, the same as **(SEEK)** -/+ on the unit.

Setup, sound setting, etc., can be operated by **◀ ▶**.

21 DSPL (display) button page 12, 13, 15
To change display items.

22 VOL (volume) +/- button
To adjust volume.

23 ATT (attenuate) button
To attenuate the sound. To cancel, press again.

24 SEL (select) button
The same as the select button on the unit.

25 **↑ (+)/↓ (-) buttons**
To control CD/USB, the same as **1**/**2** (ALBUM -/+) on the unit.
Setup, sound setting, etc., can be operated by **↑ ↓**.

26 SCRL (scroll) button
To scroll the display item.

27 Number buttons
To receive stored stations (press); store stations (press and hold).

** In the case of a CD changer being connected; when **(SOURCE)** is pressed, "CD" and the unit number will appear in the display. Furthermore, if **(MODE)** is pressed, you can switch the changer.*

Note

*If the unit is turned off and the display disappears, it cannot be operated with the card remote commander unless **(SOURCE)** on the unit is pressed, or a disc is inserted to activate the unit first.*

Searching for a track

Searching a track by name

— Quick-BrowZer

You can search for a track in a CD or USB device easily by category.

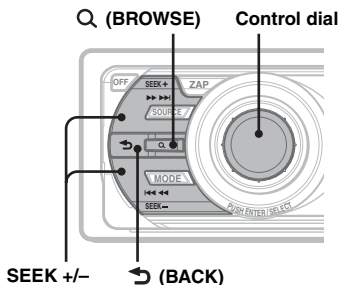

- 1 Press **Q (BROWSE)**.
The unit enters the Quick-BrowZer mode, and the list of search categories appears.
- 2 Rotate the control dial to select the desired search category, then press it to confirm.
- 3 Repeat step 2 until the desired track is selected.
Playback starts.

To return to the previous display

Press **(BACK)**.

To exit the Quick-BrowZer mode

Press **Q (BROWSE)**.

Note

When entering the Quick-BrowZer mode, the repeat/shuffle setting is canceled.

Searching by skip items

— Jump mode

When many items are in a category, you can search the desired item quickly.

- 1 Press **(SEEK) +** in Quick-BrowZer mode.
The following display appears.

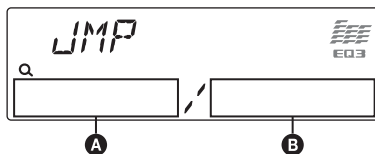

- A** Current item number
- B** Total item number in the current layer

Then the item name will appear.

- 2 Rotate the control dial to select the desired item, or one near the desired item.
It skips in steps of 10% of the total item number.
- 3 Press the control dial.
The display returns to the Quick-BrowZer mode and the selected item appears.
- 4 Rotate the control dial to select the desired item and press it.
Playback starts if the selected item is a track.

To cancel Jump mode

Press **(BACK)** or **(SEEK) -**.

Searching a track by listening to track passages — ZAPPIN

While playing back short track passages in a CD or USB device in sequence, you can search for a track you want to listen to.

ZAPPIN mode is suitable for searching for a track in shuffle or shuffle repeat mode.

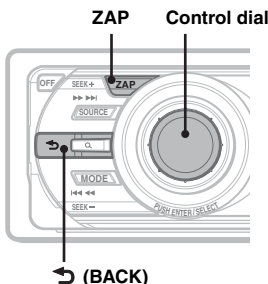

1 Press **ZAP** during playback.

After “ZAPPIN” appears in the display, playback starts from a passage of the next track.

The passage is played for the set time, then a click sounds and the next passage starts.

Track

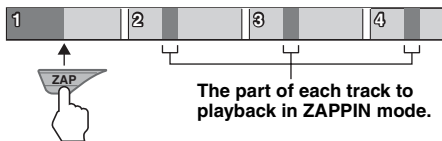

2 Press the control dial or **ZAP** when a track you want to listen is played back.

The track that you select returns to normal play mode from the beginning.

To search a track by ZAPPIN mode again, repeat steps 1 and 2.

Tips

- You can select the playback time from about 6 seconds/9 seconds/30 seconds (page 17). You cannot select the passage of the track to playback.
- Press **SEEK** $-/+$ or **1**/**2** (**ALBUM** $-/+$) in ZAPPIN mode to skip a track or album.
- Pressing **BACK** also confirms a track to playback.

Radio

Storing and receiving stations

Caution

When tuning in stations while driving, use Best Tuning Memory (BTM) to prevent an accident.

Storing automatically — BTM

1 Press **SOURCE** repeatedly until “TUNER” appears.

To change the band, press **MODE** repeatedly. You can select from FM1, FM2, FM3, AM1 or AM2.

2 Press and hold **BTM** until “BTM” flashes.

The unit stores stations in order of frequency on the number buttons.

A beep sounds when the setting is stored.

Storing manually

1 While receiving the station that you want to store, press and hold a number button (**1** to **6**) until “MEM” appears.

Note

If you try to store another station on the same number button, the previously stored station will be replaced.

Receiving the stored stations

1 Select the band, then press a number button (**1** to **6**).

Tuning automatically

1 Select the band, then press **SEEK** $+/-$ to search for the station.

Scanning stops when the unit receives a station. Repeat this procedure until the desired station is received.

Tip

If you know the frequency of the station you want to listen to, press and hold **SEEK** $+/-$ to locate the approximate frequency, then press **SEEK** $+/-$ repeatedly to fine adjust to the desired frequency (manual tuning).

CD

Playing a disc

- 1 Press **(OPEN)**.
- 2 Insert the disc (label side up).
- 3 Close the front panel.
Playback starts automatically.

Ejecting the disc

- 1 Press **(OPEN)**.
- 2 Press **▲**.
The disc is ejected.
- 3 Close the front panel.

Display items

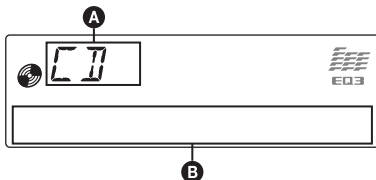

- A** Source
B Track name*¹, Disc/artist name*¹, Artist name*¹, Album number*², Album name*¹, Track number/Elapsed playing time, Clock

*¹ The information of a CD TEXT, MP3/WMA/AAC is displayed.

*² Album number is displayed only when the album is changed.

To change display items **B**, press **(DSPL)**.

Tip

Displayed items will differ depending on the disc type, recording format and settings.

Repeat and shuffle play

- 1 During playback, press **(3)** (REP) or **(4)** (SHUF) repeatedly until the desired setting appears.

Select	To play
↶ TRACK	track repeatedly.
↶ ALBUM*	album repeatedly.
SHUF ALBUM*	album in random order.
SHUF DISC	disc in random order.

* When an MP3/WMA/AAC is played.

To return to normal play mode, select **↶ OFF** or **SHUF OFF**.

USB devices

For details on the compatibility of your USB device, visit the support site.

Support site

Customers in Latin America:

<http://esupport.sony.com/ES/LA/>

Customers in Pan Asia:

<http://www.sony-asia.com/section/support>

<http://www.sony-asia.com/caraudio/>

- MSC (Mass Storage Class) and MTP (Media Transfer Protocol) type USB devices compliant with the USB standard can be used.
- Corresponding codec is MP3 (.mp3), WMA (.wma) and AAC (.m4a).
- Backup of data in a USB device is recommended.

Note

Connect the USB device after starting the engine. Depending on the USB device, malfunction or damage may occur if it is connected before starting the engine.

Playing back a USB device

- 1 Slide the USB cover.

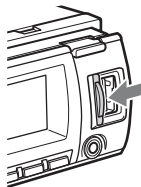

- 2 Connect the USB device to the USB terminal.

When using a cable, use the one supplied with the USB device to connect.

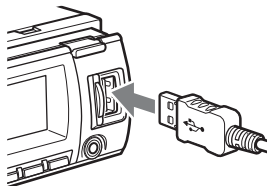

Playback starts.

If a USB device is already connected, to start playback, press **(SOURCE)** repeatedly until "USB" appears.

Press **(OFF)** to stop playback.

Removing the USB device

- 1 Stop the USB device playback.
- 2 Remove the USB device.
If you remove your USB device during playback, data in the USB device may be damaged.

Notes

- Do not use USB devices so large or heavy that they may fall down due to vibration, or cause a loose connection.
- Do not detach the front panel during playback of the USB device, otherwise USB data may be damaged.
- This unit cannot recognize USB devices via a USB hub.

Display items

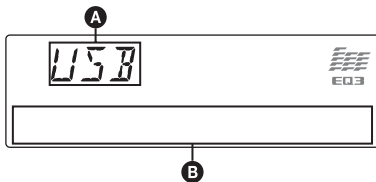

- A** Source
B Track name, Artist name, Album number*, Album name, Track number/Elapsed playing time, Clock

* Album number is displayed only when the album is changed.

To change display items **B**, press (DSPL).

Notes

- Displayed items will differ, depending on the USB device, recorded format and settings. For details, visit the support site.
- The maximum number of displayable data is as follows.
 - folders (albums): 128
 - files (tracks) per folder: 500
- Do not leave a USB device in a parked car, as malfunction may result.
- It may take time for playback to begin, depending on the amount of recorded data.
- DRM (Digital Rights Management) files may not be played.
- During playback or fast-forward/reverse of a VBR (Variable Bit Rate) MP3/WMA/AAC file, elapsed playing time may not display accurately.
- Playback of the following MP3/WMA/AAC files is not supported.
 - lossless compression
 - copyright-protected

Repeat and shuffle play

- 1 During playback, press (3) (REP) or (4) (SHUF) repeatedly until the desired setting appears.

Select	To play
↶ TRACK	track repeatedly.
↶ ALBUM	album repeatedly.
SHUF ALBUM	album in random order.
SHUF DEVICE	device in random order.

After 3 seconds, the setting is complete.

To return to normal play mode, select “↶ OFF” or “SHUF OFF.”

iPod

For details on the compatibility of your iPod, see “About iPod” on page 20 or visit the support site.

In these Operating Instructions, “iPod” is used as a general reference for the iPod functions on the iPod and iPhone, unless otherwise specified by the text or illustrations.

Support site

Customers in Latin America:

<http://esupport.sony.com/ES/LA/>

Customers in Pan Asia:

<http://www.sony-asia.com/section/support>

<http://www.sony-asia.com/caraudio/>

Playing back iPod

Before connecting the iPod, turn down the volume of the unit.

1 Slide the USB cover.

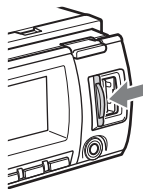

2 Connect the iPod to the USB terminal via the dock connector to USB cable.

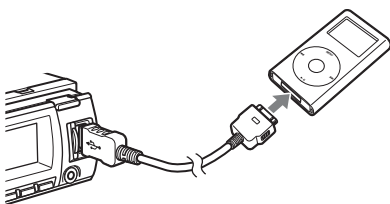

The iPod will turn on automatically, and the display will appear on the iPod screen as below.*



Tip

We recommend the RC-100IP USB cable (not supplied) to connect the dock connector.

The tracks on the iPod start playing automatically from the point last played.

If an iPod is already connected, to start playback press **(SOURCE)** repeatedly until “USB” appears. (“IPD” appears in the display when iPod is recognized.)

* If the iPod was played back in the passenger control last time, this will not appear.

3 Press **(MODE)** to select the play mode.

The mode changes as follows:

RESUMING → **ALBUM** → **TRACK** →
PODCAST* → **GENRE** → **PLAYLIST**
→ **ARTIST**

* May not appear depending on iPod setting.

4 Adjust the volume.

Press **(OFF)** to stop playback.

Removing the iPod

1 Stop the iPod playback.

2 Remove the iPod.

Caution for iPhone

When you connect an iPhone via USB, telephone volume is controlled by iPhone itself. In order to avoid sudden loud sound after a call, do not increase the volume on the unit during a telephone call.

Notes

- Do not detach the front panel during playback of the iPod, otherwise data may be damaged.
- This unit cannot recognize iPod via a USB hub.

Tips

- When the ignition key is turned to the ACC position, and the unit is on, the iPod will be recharged.
- If the iPod is disconnected during playback, “NO DEV” appears in the display of the unit.

Resume mode

When the iPod is connected to the dock connector, the mode of this unit changes to resume mode and playback starts in the mode set by the iPod.

In resume mode, the following buttons do not function.

- **(3)** (REP)
- **(4)** (SHUF)

Display items

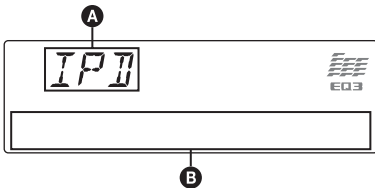

- A** Source (iPod) indication
- B** Track name, Artist name, Album name, Track number/Elapsed playing time, Clock

To change display items **B**, press **(DSPL)**.

Tip

When album/podcast/genre/artist/playlist is changed, its item number appears momentarily.

Note

Some letters stored in iPod may not be displayed correctly.

Setting the play mode

- 1** During playback, press **(MODE)**.

The mode changes as follows:

ALBUM → **TRACK** → **PODCAST*** → **GENRE** → **PLAYLIST** → **ARTIST**

* May not appear depending on iPod setting.

Skipping albums, podcasts, genres, playlists and artists

To	Press
Skip	(1/2) (ALBUM -/+) [press once for each]
Skip continuously	(1/2) (ALBUM -/+) [hold to desired point]

Repeat and shuffle play

- 1** During playback, press **(3)** (REP) or **(4)** (SHUF) repeatedly until the desired setting appears.

Select	To play
(C) TRACK	track repeatedly.
(C) ALBUM	album repeatedly.
(C) PODCAST	podcast repeatedly.
(C) ARTIST	artist repeatedly.
(C) PLAYLIST	playlist repeatedly.
(C) GENRE	genre repeatedly.
SHUF ALBUM	album in random order.
SHUF PODCAST	podcast in random order.
SHUF ARTIST	artist in random order.
SHUF PLAYLIST	playlist in random order.
SHUF GENRE	genre in random order.
SHUF DEVICE	device in random order.

After 3 seconds, the setting is complete.

To return to normal play mode, select **(C) OFF** or **“SHUF OFF.”**

Operating an iPod directly — Passenger control

You can operate an iPod connected to the dock connector directly.

- 1** During playback, press and hold **(MODE)**.

“MODE IPOD” appears and you will be able to operate the iPod directly.

To change the display items

Press **(DSPL)**.

The display items change as follows:

Track name → Artist name → Album name → MODE IPOD → Clock

To exit the passenger control

Press and hold **(MODE)**.

Then “MODE AUDIO” will appear and the play mode will change to “RESUMING.”

Notes

- The volume can be adjusted only by the unit.
- If this mode is canceled, the repeat setting will be turned off.

Other functions

Changing the sound settings

Adjusting the sound characteristics

- 1 Press the select button repeatedly until the desired item appears.
- 2 Rotate the control dial to adjust the selected item.
- 3 Press **↶** (BACK).
The setting is complete and the display returns to normal play/reception mode.

The following items can be set (follow the page reference for details):

EQ3

Selects an equalizer curve from 7 music types.

DSO (Dynamic Soundstage Organizer)

Creates a more ambient sound field.

To select the DSO mode: "1," "2," "3" or "OFF."
The larger the number, the more enhanced the effect.

LOW*1, MID*1, HI*1 (page 16)

BAL (Balance)

Adjusts the sound balance between the left and right speakers.

FAD (Fader)

Adjusts the relative level between the front and rear speakers.

SUB (Subwoofer volume)

Adjusts the subwoofer volume.

AUX (AUX level)*2

Adjusts the volume level for each connected auxiliary equipment: "+18 dB" – "0 dB" – "-8 dB."

This setting negates the need to adjust the volume level between sources.

*1 When EQ3 is activated.

*2 When AUX source is activated.

Customizing the equalizer curve — EQ3

"CUSTOM" of EQ3 allows you to make your own equalizer settings.

- 1 Select a source, then press the select button repeatedly to select "EQ3."
- 2 Rotate the control dial to select "CUSTOM."

- 3 Press the select button repeatedly until "LOW," "MID" or "HI" appears.

- 4 Rotate the control dial to adjust the selected item.

The volume level is adjustable in 1 dB steps, from -10 dB to +10 dB.



Repeat steps 3 and 4 to adjust the equalizer curve.

To restore the factory-set equalizer curve, press and hold the select button before the setting is complete.

- 5 Press **↶** (BACK).

The setting is complete and the display returns to normal play/reception mode.

Tip

Other equalizer types are also adjustable.

Adjusting setup items — SET

- 1 Press and hold the select button.

The setup display appears.

- 2 Press the select button repeatedly until the desired item appears.

- 3 Rotate the control dial to select the setting (example "ON" or "OFF").

- 4 Press and hold the select button.

The setup is complete and the display returns to normal play/reception mode.

Note

Displayed items will differ, depending on the source and setting.

The following items can be set (follow the page reference for details):

CLOCK-ADJ (Clock Adjust) (page 6)

BEEP

Activates the beep sound: "ON," "OFF."

AUX-A*1 (AUX Audio)

Activates the AUX source display: "ON," "OFF" (page 17).

AUTO OFF

Shuts off automatically after a desired time when the unit is turned off: "NO," "30S (seconds)," "30M (minutes)," "60M (minutes)."

B.OUT (Black Out)

Turns off the illumination automatically for any source (e.g., during CD playback/radio reception, etc) if no operation is performed for 5 seconds: "ON," "OFF."

To bring the light back on, press any button on the unit. (When activated, remote operation is unavailable.)

DEMO (Demonstration)

Activates the demonstration: "ON," "OFF."

DIMMER

Changes the display brightness.

– "AT": to dim the display automatically when you turn lights on. (Available only when the illumination control lead is connected.)

– "ON": to dim the display.

– "OFF": deactivate the dimmer.

CONTRAST

Adjusts the contrast of the display. The contrast level is adjustable in 7 steps.

ILLUMI (Illumination)

Changes the illumination color: "ILLUMI-1," "ILLUMI-2."

M.DSPL (Motion Display)

Selects the Motion Display mode.

– "SA": to show moving patterns and spectrum analyzer.

– "ON": to show moving patterns

– "OFF": to deactivate the Motion Display.

A.SCRL (Auto Scroll)

Scrolls long items automatically: "ON," "OFF."

LOCAL (Local Seek Mode)

– "ON": to only tune into stations with stronger signals.

– "OFF": to tune normal reception.

MONO*2 (Monaural Mode)

Selects monaural reception mode to improve poor FM reception: "ON," "OFF."

ZAP.TIME (Zappin Time)

Selects the playback time for the ZAPPIN function.

– "ZAP.TIME-1 (6 seconds)," "ZAP.TIME-2 (9 seconds)," "ZAP.TIME-3 (30 seconds)."

LPF (Low Pass Filter)

Selects the subwoofer cut-off frequency: "OFF," "80Hz," "100Hz," "120Hz," "140Hz," "160Hz."

LPF NORM/REV (Low Pass Filter Normal/

Reverse)

Selects the phase when the LPF is on: "NORM," "REV."

HPF (High Pass Filter)

Selects the front/rear speaker cut-off frequency: "OFF," "80Hz," "100Hz," "120Hz," "140Hz," "160Hz."

LOUD (Loudness)

Reinforces bass and treble for clear sound at low volume levels: "ON," "OFF."

BTM (page 11)

*1 When the unit is turned off.

*2 When FM is received.

Using optional equipment

Auxiliary audio equipment

By connecting an optional portable audio device to the AUX input jack (stereo mini jack) on the unit and then simply selecting the source, you can listen on your car speakers. The volume level is adjustable for any difference between the unit and the portable audio device. Follow the procedure below:

Connecting the portable audio device

- 1 Turn off the portable audio device.
- 2 Turn down the volume on the unit.
- 3 Connect to the unit.

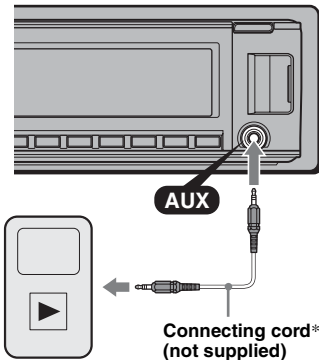

* Be sure to use a straight type plug.

Adjust the volume level

Be sure to adjust the volume for each connected audio device before playback.

- 1 Turn down the volume on the unit.
- 2 Press **(SOURCE)** repeatedly until "AUX" appears.
"AUX FRONT IN" appears.

continue to next page →

- 3 Start playback of the portable audio device at a moderate volume.
- 4 Set your usual listening volume on the unit.
- 5 Adjust the input level (page 16).

CD changer

Selecting the changer

- 1 Press **(SOURCE)** repeatedly until “CD” appears.
- 2 Press **(MODE)** repeatedly until the desired changer appears.

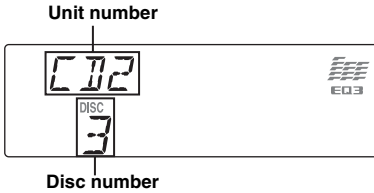

Playback starts.

Skipping albums and discs

- 1 During playback, press **(1)/(2)** (ALBUM -/+).

To skip	Press (1)/(2) (ALBUM -/+)
album	and release (hold for a moment).
album continuously	within 2 seconds of first releasing.
discs	repeatedly.
discs continuously	then, press again within 2 seconds and hold.

Repeat and shuffle play

- 1 During playback, press **(3)** (REP) or **(4)** (SHUF) repeatedly until the desired setting appears.

Select	To play
DISC	disc repeatedly.
SHUF CHANGER	tracks in the changer in random order.

To return to normal play mode, select “**OFF**” or “**SHUF OFF**.”

Rotary commander RM-X4S

Attaching the label

Attach the indication label depending on how you mount the rotary commander.

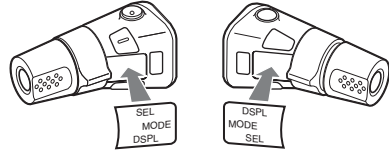

Location of controls

The corresponding buttons on the rotary commander control the same functions as those on this unit.

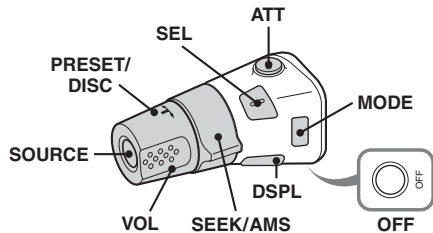

The following controls on the rotary commander require a different operation from the unit.

- **ATT (attenuate) button**
To attenuate the sound. To cancel, press again.
- **PRESET/DISC control**
CD/USB: The same as **(1)/(2)** (ALBUM -/+) on the unit (push in and rotate).
Radio: To receive stored stations (push in and rotate).
- **VOL (volume) control**
The same as the control dial on the unit (rotate).
- **SEEK/AMS control**
The same as **(SEEK) +/-** on the unit (rotate, or rotate and hold).
- **DSPL (display) button**
To change display items.

Changing the operative direction

The operative direction of the controls is factory-set as shown below.

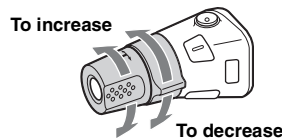

If you need to mount the rotary commander on the right hand side of the steering column, you can reverse the operative direction.

- 1 While pushing the VOL control, press and hold (SEL).

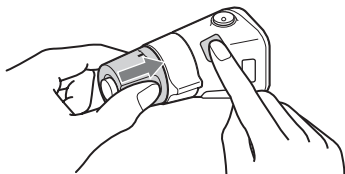

Additional Information

Precautions

- Cool off the unit beforehand if your car has been parked in direct sunlight.
- Power antenna (aerial) extends automatically.

Moisture condensation

Should moisture condensation occur inside the unit, remove the disc and wait for about an hour for it to dry out; otherwise the unit will not operate properly.

To maintain high sound quality

Do not splash liquid onto the unit or discs.

Notes on discs

- Do not expose discs to direct sunlight or heat sources such as hot air ducts, nor leave it in a car parked in direct sunlight.
- Before playing, wipe the discs with a cleaning cloth from the center out. Do not use solvents such as benzine, thinner, commercially available cleaners.
- This unit is designed to playback discs that conform to the Compact Disc (CD) standard. DualDiscs and some of the music discs encoded with copyright protection technologies do not conform to the Compact Disc (CD) standard, therefore, these discs may not be playable by this unit.
- **Discs that this unit CANNOT play**
 - Discs with labels, stickers, or sticky tape or paper attached. Doing so may cause a malfunction, or may ruin the disc.
 - Discs with non-standard shapes (e.g., heart, square, star). Attempting to do so may damage the unit.
 - 8 cm (3 1/4 in) discs.



Notes on CD-R/CD-RW discs

- The maximum number of: (CD-R/CD-RW only)
 - folders (albums): 150 (including root folder)
 - files (tracks) and folders: 300 (may less than 300 if folder/file names contain many characters)
 - displayable characters for a folder/file name: 32 (Joliet)/64 (Romeo)
- If the multi-session disc begins with a CD-DA session, it is recognized as a CD-DA disc, and other sessions are not played back.

continue to next page →

- **Discs that this unit CANNOT play**
 - CD-R/CD-RW of poor recording quality.
 - CD-R/CD-RW recorded with an incompatible recording device.
 - CD-R/CD-RW which is finalized incorrectly.
 - CD-R/CD-RW other than those recorded in music CD format or MP3 format conforming to ISO9660 Level 1/Level 2, Joliet/Romeo or multi-session.

Playback order of MP3/WMA/AAC files

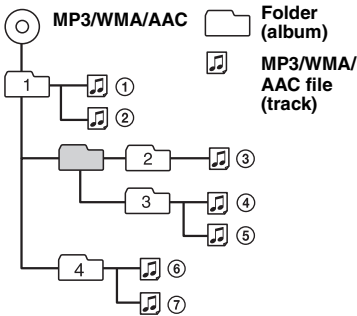

About iPod

This unit can be connected to the following iPods. Update your iPod to the latest software before you use it.

- iPod nano 1st generation*
- iPod nano 2nd generation (aluminum)
- iPod nano 3rd generation (video)
- iPod 5th generation (video)*
- iPod classic
- iPod touch
- iPhone and iPhone 3G

* When you connect iPod nano 1st generation or iPod 5th generation, Passenger control is not available.

If you have any questions or problems concerning your unit that are not covered in this manual, consult your nearest Sony dealer.

Maintenance

Replacing the lithium battery of the card remote commander

Under normal conditions, the battery will last approximately 1 year. (The service life may be shorter, depending on the conditions of use.)

When the battery becomes weak, the range of the card remote commander becomes shorter. Replace the battery with a new CR2025 lithium battery. Use of any other battery may present a risk of fire or explosion.

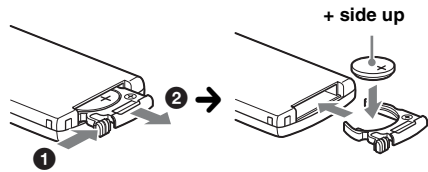

Notes on the lithium battery

- Keep the lithium battery out of the reach of children. Should the battery be swallowed, immediately consult a doctor.
- Wipe the battery with a dry cloth to assure a good contact.
- Be sure to observe the correct polarity when installing the battery.
- Do not hold the battery with metallic tweezers, otherwise a short-circuit may occur.

WARNING

Battery may explode if mistreated. Do not recharge, disassemble, or dispose of in fire.

Fuse replacement

When replacing the fuse, be sure to use one matching the amperage rating stated on the original fuse. If the fuse blows, check the power connection and replace the fuse. If the fuse blows again after replacement, there may be an internal malfunction. In such a case, consult your nearest Sony dealer.

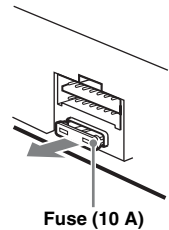

Cleaning the connectors

The unit may not function properly if the connectors between the unit and the front panel are not clean. In order to prevent this, detach the front panel (page 7) and clean the connectors with a cotton swab. Do not apply too much force. Otherwise, the connectors may be damaged.

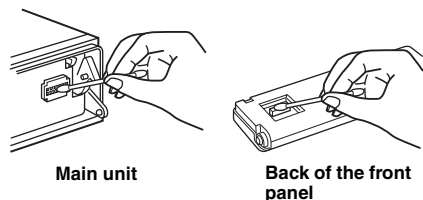

Notes

- For safety, turn off the ignition before cleaning the connectors, and remove the key from the ignition switch.
- Never touch the connectors directly with your fingers or with any metal device.

Removing the unit

1 Remove the protection collar.

- 1 Detach the front panel (page 7).
- 2 Pinch both edges of the protection collar, then pull it out.

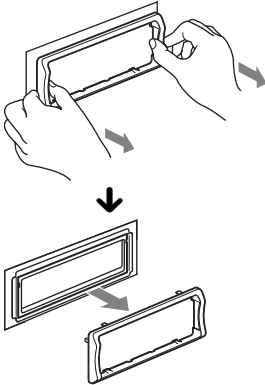

2 Remove the unit.

- 1 Insert both release keys simultaneously until they click.

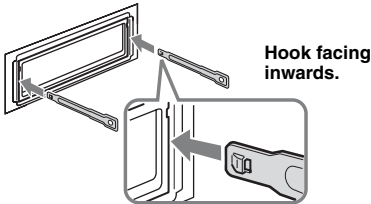

- 2 Pull the release keys to unseat the unit.

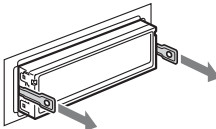

- 3 Slide the unit out of the mounting.

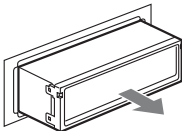

Specifications

CD Player section

Signal-to-noise ratio: 120 dB
Frequency response: 10 – 20,000 Hz
Wow and flutter: Below measurable limit

Tuner section

FM

Tuning range: 87.5 – 108.0 MHz
Antenna (aerial) terminal:
External antenna (aerial) connector
Intermediate frequency: 150 kHz
Usable sensitivity: 10 dBf
Selectivity: 75 dB at 400 kHz
Signal-to-noise ratio: 70 dB (mono)
Separation: 40 dB at 1 kHz
Frequency response: 20 – 15,000 Hz

AM

Tuning range: 531 – 1,602 kHz
Antenna (aerial) terminal:
External antenna (aerial) connector
Intermediate frequency: 25 kHz
Sensitivity: 26 μ V

USB Player section

Interface: USB (Full-speed)
Maximum current: 500mA

Power amplifier section

Output: Speaker outputs (sure seal connectors)
Speaker impedance: 4 – 8 ohms
Maximum power output: 52 W \times 4 (at 4 ohms)

General

Outputs:

Audio outputs terminal (front/rear)
Subwoofer output terminal (mono)
Power antenna (aerial) relay control terminal
Power amplifier control terminal

Inputs:

Remote controller input terminal
Antenna (aerial) input terminal
Telephone ATT control terminal
Illumination control terminal
BUS control input terminal
BUS audio input terminal
AUX input jack (stereo mini jack)
USB signal input terminal

Tone controls:

Low: \pm 10 dB at 60 Hz (XPLOD)
Mid: \pm 10 dB at 1 kHz (XPLOD)
High: \pm 10 dB at 10 kHz (XPLOD)

Power requirements: 12 V DC car battery
(negative ground (earth))

Dimensions: Approx. 178 \times 50 \times 182 mm
(7 $\frac{1}{8}$ \times 2 \times 7 $\frac{1}{4}$ in) (w/h/d)

Mounting dimensions: Approx. 182 \times 53 \times 162 mm
(7 $\frac{1}{4}$ \times 2 $\frac{1}{8}$ \times 6 $\frac{1}{2}$ in) (w/h/d)

Mass: Approx. 1.3 kg (2 lb 14 oz)

continue to next page →

Supplied accessories:

- Card remote commander: RM-X151
- Parts for installation and connections (1 set)

Optional accessory:

- Rotary commander: RM-X4S
- CD changer (10 discs): CDX-757MX, CDX-656X
- AUX-IN selector: XA-300
- USB connection cable for iPod: RC-100IP

Your dealer may not handle some of the above listed accessories. Please ask the dealer for detailed information.

Design and specifications are subject to change without notice.



- Halogenated flame retardants are not used in the certain printed wiring boards.
- Halogenated flame retardants are not used in cabinets.
- Packaging cushions are made from paper.

Troubleshooting

The following checklist will help you remedy problems you may encounter with your unit. Before going through the checklist below, check the connection and operating procedures.

If the problem is not solved, visit the following support site.

Support site

Customers in Latin America:

<http://esupport.sony.com/ES/LA/>

Customers in Pan Asia:

<http://www.sony-asia.com/section/support>

<http://www.sony-asia.com/caraudio/>

General

No power is being supplied to the unit.

- Check the connection or fuse.
- If the unit is turned off and the display disappears, it cannot be operated with the remote commander.
→ Turn on the unit.

The power antenna (aerial) does not extend.

The power antenna (aerial) does not have a relay box.

No sound.

- The ATT function is activated, or the Telephone ATT function (when the interface cable of a car telephone is connected to the ATT lead) is activated.
- The position of the fader control "FAD" is not set for a 2-speaker system.

No beep sound.

- The beep sound is canceled (page 16).
- An optional power amplifier is connected and you are not using the built-in amplifier.

The contents of the memory have been erased.

- The RESET button has been pressed.
→ Store again into the memory.
- The power supply lead or battery has been disconnected or it is not connected properly.

Stored stations and correct time are erased.

The fuse has blown.

Makes noise when the position of the ignition is switched.

The leads are not matched correctly with the car's accessory power connector.

During playback or reception, demonstration mode starts.

- If no operation is performed for 5 minutes with "DEMO-ON" set, demonstration mode starts.
→ Set "DEMO-OFF" (page 17).

The display disappears from/does not appear in the display window.

- The dimmer is set "DIM-ON" (page 17).
- The display disappears if you press and hold (OFF).
 - Press and hold (OFF) on the unit until the display appears.
- The connectors are dirty (page 20).

The Auto Off function does not operate.

The unit is turned on. The Auto Off function activates after turning off the unit.

→ Turn off the unit.

The display disappears while the unit is operating.

The Black Out function is set to on (page 17).

Card remote commander operation is not possible.

If the Black Out function is activated (no lighting), card remote commander operation is not possible (page 17).

CD playback

The disc cannot be loaded.

- Another disc is already loaded.
- The disc has been forcibly inserted upside down or in the wrong way.

The disc does not playback.

- Defective or dirty disc.
- The CD-Rs/CD-RWs are not for audio use (page 19).

MP3/WMA/AAC files cannot be played back.

The disc is incompatible with the MP3/WMA/AAC format and version. For details on playable discs and formats, visit the support site.

MP3/WMA/AAC files take longer to play back than others.

The following discs take a longer time to start playback.

- a disc recorded with a complicated tree structure.
- a disc recorded in Multi Session.
- a disc to which data can be added.

The display items do not scroll.

- For discs with very many characters, those may not scroll.
- "A.SCRL" is set to "OFF."
 - Set "A.SCRL-ON" (page 17).
 - Press and hold (DSPL) (SCRL).

The sound skips.

- Installation is not correct.
 - Install the unit at an angle of less than 45° in a sturdy part of the car.
- Defective or dirty disc.

The operation buttons do not function.

The disc will not eject.

Press the RESET button (page 6).

Radio reception

The stations cannot be received.

The sound is hampered by noises.

- The connection is not correct.
 - Connect a power antenna (aerial) control lead (blue) or accessory power supply lead (red) to the power supply lead of a car's antenna (aerial) booster (only when your car has built-in FM/AM antenna (aerial) in the rear/side glass).
 - Check the connection of the car antenna (aerial).
 - If the auto antenna (aerial) will not go up, check the connection of the power antenna (aerial) control lead.

Preset tuning is not possible.

- Store the correct frequency in the memory.
- The broadcast signal is too weak.

Automatic tuning is not possible.

- Setting of the local seek mode is not correct.
 - Tuning stops too frequently:
 - Set "LOCAL-ON" (page 17).
 - Tuning does not stop at a station:
 - Set "LOCAL-OFF" (page 17).
- The broadcast signal is too weak.
 - Perform manual tuning.

During FM reception, the "ST" indication flashes.

- Tune in the frequency accurately.
- The broadcast signal is too weak.
 - Set "MONO-ON" (page 17).

An FM program broadcast in stereo is heard in monaural.

The unit is in monaural reception mode.

→ Set "MONO-OFF" (page 17).

USB playback

You cannot play back items via a USB hub.

This unit cannot recognize USB devices via a USB hub.

Cannot play back items.

A USB device does not work.

→ Reconnect it.

The USB device takes longer to play back.

The USB device contains files with a complicated tree structure.

A beep sounds.

During playback, the USB device has been disconnected.

→ Before disconnecting a USB device, make sure to stop playback first for data protection.

The sound is intermittent.

The sound may be intermittent at a high-bit-rate of more than 320 kbps.

Error displays/Messages

CHECKING

The unit is confirming the connection of a USB device.
→ Wait until confirming the connection is finished.

ERROR*1

- The disc is dirty or inserted upside down.*2
→ Clean or insert the disc correctly.
 - A blank disc has been inserted.
 - The disc cannot play due to a problem.
→ Insert another disc.
 - USB device was not automatically recognized.
→ Reconnect it again.
 - Press **▲** to remove the disc.
-

FAILURE

The connection of speakers/amplifiers is incorrect.
→ See the installation guide manual of this model to check the connection.

HUB NO SUPRT

USB hub is not supported on this unit.

LOAD

The CD changer is loading the disc.
→ Wait until loading is complete.

L. SEEK +/-

The local seek mode is on during automatic tuning.

NO DEV (No Device)

(SOURCE) is selected without a USB device connected. A USB device or a USB cable has been disconnected during playback.
→ Be sure to connect a USB device and USB cable.

NO DISC

The disc is not inserted in the CD changer.
→ Insert discs in the CD changer.

NO MAG

The disc magazine is not inserted in the CD changer.
→ Insert the disc magazine in the CD changer.

NO MUSIC

The disc or USB device does not contain a music file.
→ Insert a music CD in this unit or an MP3 playable CD changer.
→ Connect a USB device with a music file in it.

NO NAME

A disc/album/artist/track name is not written in the track.

OFFSET

There may be an internal malfunction.
→ Check the connection. If the error indication remains on in the display, consult your nearest Sony dealer.

OVERLOAD

USB device is overloaded.
→ Disconnect the USB device, then change the source by pressing (SOURCE).
→ Indicates that the USB device is out of order, or an unsupported device is connected.

READ

The unit is reading all track and album information on the disc.

→ Wait until reading is complete and playback starts automatically. Depending on the disc structure, it may take more than a minute.

RESET

The CD unit, CD changer or USB device cannot be operated due to a problem.

→ Press the RESET button (page 6).

USB NO SUPRT (USB Not Support)

The connected USB device is not supported.

→ Connect a USB device of Mass Storage Class.

“LLLLL” or “rrrrr”

During reverse or fast-forward, you have reached the beginning or the end of the disc and you cannot go any further.

“—”

The character cannot be displayed with the unit.

*1 If an error occurs during playback of a CD, the disc number of the CD does not appear in the display.

*2 The disc number of the disc causing the error appears in the display.

If these solutions do not help improve the situation, consult your nearest Sony dealer.

If you take the unit to be repaired because of CD playback trouble, bring the disc that was used at the time the problem began.

أخطارات/ بيانات عرض الخلل

READ

يقوم الجهاز بقراءة جميع معلومات المقطوعة والألبوم المسجلة على الأسطوانة.
← انتظر إلى أن تنتهي عملية القراءة ويبدأ العرض تلقائياً. وفقاً لتكبيبة الأسطوانة، قد يستغرق ذلك أكثر من دقيقة.

RESET

لا يمكن تشغيل وحدة أسطوانة CD أو مغير أسطوانة CD أو جهاز USB بسبب وجود مشكلة.
← اضغط الزر RESET (صفحة 6).

USB NO SUPRT (جهاز USB غير مدعوم)

جهاز USB الموصول غير مدعوم.
← قم بتوصيل جهاز USB من الطراز Mass Storage Class.

" " أو " " "

خلال الترجيع أو التقديم السريع، لقد وصلت إلى بداية أو نهاية الأسطوانة ولا يمكنك التقدم أكثر من ذلك.

" "

لا يمكن عرض الرمز بواسطة هذا الجهاز.

1* إذا حدث خلل أثناء عرض أسطوانة CD، لا يتم عرض رقم الأسطوانة الخاص بأسطوانة CD في الشاشة.

2* يتم عرض رقم الأسطوانة الخاص بالأسطوانة التي تحتوي على خلل في الشاشة.

إذا لم تتمكن هذه الحلول من مساعدتك في التغلب على الموقف، استشر أقرب وكيل سوني Sony.

إذا أخذت الجهاز للتصليح بسبب مشكلة تتعلق بعرض أسطوانة CD، خذ معك الأسطوانة التي تم استعمالها عند حدوث المشكلة.

CHECKING

تتحقق الوحدة من توصيل جهاز USB.
← انتظر إلى أن تنتهي عملية التحقق.

ERROR¹

• الأسطوانة متسخة أو تم ادخالها بصورة مقلوبة.^{2*}
← قم بتنظيف الأسطوانة أو ادخلها بشكل صحيح.
• تم ادخال أسطوانة فارغة.
• لا يمكن عرض الأسطوانة بسبب وجود مشكلة ما.
← قم بإدخال أسطوانة أخرى.
• لم يتم التعرف على جهاز USB تلقائياً.
← أعد توصيله مرة أخرى.
• اضغط الزر ▲ لإخراج الأسطوانة.

FAILURE

توصيل السماعات/ مضخمات الصوت غير صحيح.
← راجع دليل التعليمات الخاص بهذا الموديل للتحقق من التوصيل.

HUB NO SUPRT

مقسم USB غير مدعوم بواسطة هذه الوحدة.

LOAD

يقوم مغير أسطوانة CD بتحميل أسطوانة الآن.
← انتظر إلى أن تنتهي عملية التحميل.

L. SEEK +/-

وضع البحث المحلي في حالة تشغيل أثناء المwalفة التلقائية.

NO DEV (لا يوجد جهاز)

تم اختيار المصدر (SOURCE) بدون توصيل جهاز USB. تم فصل جهاز USB أو كبل USB أثناء العرض.
← تأكد من توصيل جهاز USB وكبل USB.

NO DISC

لم يتم ادخال أسطوانة في مغير أسطوانة CD.
← قم بإدخال أسطوانة في مغير أسطوانة CD.

NO MAG

لا توجد حاوية أسطوانة في مغير أسطوانة CD.
← قم بإدخال حاوية أسطوانة في مغير أسطوانة CD.

NO MUSIC

الأسطوانة أو جهاز USB لا يحتوي على ملف موسيقى.
← قم بإدخال أسطوانة CD موسيقية في هذه الوحدة أو أسطوانة MP3 قابلة للعرض في مغير أسطوانة CD.
← قم بتوصيل جهاز USB يحتوي على ملف موسيقي.

NO NAME

اسم الأسطوانة/ الألبوم/ الفنان/ المقطوعة غير مكتوب في المقطوعة.

OFFSET

قد يوجد خلل داخلي.
← تأكد من التوصيل. إذا ظل مؤشر الخلل معروضاً على الشاشة، استشر أقرب وكيل سوني Sony.

OVERLOAD

تحميل مفرط لجهاز USB.
← افصل جهاز USB، ثم قم بتغيير المصدر بضغط الزر (SOURCE).
← يشير إلى أن جهاز USB خارج الترتيب، أو تم توصيل جهاز غير مدعوم.

استقبال الراديو

- لا يمكن استقبال المحطات.
- يتم تشويش الصوت بالضوضاء.
- التوصيل غير صحيح.
- ← قم بتوصيل سلك التحكم بالهوائي الآلي (أزرق) أو سلك توصيل طاقة الكمامية (أحمر) بسلك توصيل الطاقة لمعزز هوائي السيارة (فقط عندما تكون سيارتك مجهزة بهوائي FM/AM في الزجاج الخلفي/الجانب).
- ← تأكد من توصيل هوائي السيارة.
- ← إذا لم يرتفع الهوائي الآلي للأعلى، افحص توصيل سلك التحكم بالهوائي الآلي.

الموالة الدقيقة غير ممكنة.

- قم بتخزين التردد الصحيح في الذاكرة.
- إشارة البث ضعيفة جداً.

الموالة التلقائية غير ممكنة.

- تهيئة وضع البحث المحلي غير صحيحة.
- ← تتوقف الموالة بشكل متكرر كثيراً:
- قم بتهيئة "LOCAL-ON" (صفحة 17).
- ← لا تتوقف الموالة عند محطة معينة:
- قم بتهيئة "LOCAL-OFF" (صفحة 17).
- إشارة البث ضعيفة جداً.
- ← قم بتنفيذ الموالة اليدوية.

أثناء استقبال بث FM، يومض المؤشر "ST".

- قم بموالة التردد بدقة.
- إشارة البث ضعيفة جداً.
- ← قم بتهيئة "MONO-ON" (صفحة 17).

بث برنامج FM الستيريو يتم سماعه بصوت غير ستريو.

- الجهاز في وضع استقبال بث غير ستريو.
- ← قم بتهيئة "MONO-OFF" (صفحة 17).

عرض جهاز USB

- لا يمكنك عرض بنود عبر مقسم USB.
- لا يتمكن هذا الجهاز من التعرف على أجهزة USB عبر مقسم USB.
- لا يمكنك عرض البنود.
- لا يعمل جهاز USB.
- ← أعد توصيله.

يستغرق جهاز USB وقتاً أطول إلى أن يتم عرضه.

يحتوي جهاز USB على ملفات بتريكية هرمية معقدة.

يتم سماع نغمة تنبيه.

خلال العرض، تم فصل جهاز USB.

- ← قبل فصل جهاز USB، تأكد من إيقاف العرض أولاً وذلك لحماية البيانات.

ينقطع الصوت.

قد ينقطع الصوت بمعدل بت عالي يتجاوز 320 كيلوبت بالثانية.

لا تعمل وظيفة إيقاف التلقائي.

تم تشغيل الجهاز. يتم تشغيل وظيفة إيقاف التلقائي بعد اطفاء الجهاز.

← اطفى الجهاز.

تختفي الشاشة أثناء تشغيل الجهاز.

تم تهيئة وظيفة الخرج الأسود إلى وضع التشغيل (صفحة 17).

لا يمكن تشغيل بطاقة التحكم عن بعد.

- إذا تم تشغيل وظيفة الخرج الأسود (بدون اضاءة)، لا يمكن تشغيل بطاقة التحكم عن بعد (صفحة 17).

عرض أسطوانة CD

لا يمكن تحميل الأسطوانة.

- توجد أسطوانة أخرى محملة أصلاً.
- تم ادخال الأسطوانة بقوة بصورة مقلوبة أو بطريقة خاطئة.

لا يتم عرض الأسطوانة.

- الأسطوانة تالفة أو متسخة.
- أسطوانات CD-R/CD-RW غير مخصصة للاستعمال الصوتي (صفحة 19).

لا يمكن عرض ملفات MP3/WMA/AAC.

الأسطوانة غير متوافقة مع صيغة ونسخة MP3/WMA/AAC. للتفاصيل عن الأسطوانات والصيغ القابلة للعرض، يرجى زيارة موقع المساعدة.

ملفات MP3/WMA/AAC تستغرق وقتاً أطول من غيرها إلى أن يبدأ عرضها.

الأسطوانات التالية تستغرق وقتاً أطول إلى أن يبدأ عرضها.

- أسطوانة مسجلة بتريكية هرمية معقدة.
- أسطوانة مسجلة بمقاطع متعددة.
- أسطوانة يمكن إضافة بيانات إليها.

لا يتم تمرير بنود العرض.

• بخصوص الأسطوانات التي تحتوي على رموز كثيرة جداً، قد لا يتم تمريرها.

• تم تهيئة "A.SCR.L" إلى "OFF".

- ← قم بتهيئة "A.SCR.L-ON" (صفحة 17).
- ← استمر بضغط الزر (DSPL) (SCR.L).

يتم تخطي الصوت.

• التركيب غير صحيح.

← قم بتركيب الجهاز بزاوية أقل من 45 درجة في جزء قوي من السيارة.

• الأسطوانة تالفة أو متسخة.

لا تعمل أزرار التشغيل. سوف لن يتم اخراج الأسطوانة.

اضغط الزر RESET (صفحة 6).

تحري الخلل واصلاحه

ستساعدك قائمة الفحص التالية في التغلب على المشاكل التي قد تواجهك أثناء استعمال الجهاز.
قبل مراجعة قائمة الفحص أدناه، تأكد من التوصيل واجراءات التشغيل.
إذا لم يتم التغلب على المشكلة، يرجى زيارة موقع المساعدة التالي.

موقع المساعدة

الزبائن في امريكا اللاتينية:

<http://esupport.sony.com/ES/LA/>

الزبائن في اسيا:

<http://www.sony-asia.com/section/support>

<http://www.sony-asia.com/caraudio/>

عام

لا يتم توصيل الطاقة إلى الجهاز.
• افحص التوصيل أو الفيوز.
• إذا انطفئ الجهاز واختفت الشاشة، لا يمكن تشغيله بواسطة وحدة التحكم عن بعد.
← قم بتشغيل الجهاز.

لا يتم تمديد الهوائي الآلي.

لا يحتوي الهوائي الآلي على صندوق مناوبة.

لا يصدر صوت.

• تم تشغيل وظيفة التخفيض ATT أو وظيفة التحكم بتخفيض

صوت الهاتف Telephone ATT (عند توصيل كبل الوصلة البيئية لهاتف السيارة إلى موصل ATT).

• موضع مفتاح التحكم بالمضائل "FAD" غير مضبوط لنظام سماعتين.

لا يصدر صوت نغمة تنبيه.

• تم إلغاء صوت نغمة التنبيه (صفحة 16).

• تم توصيل مضخم صوت نشط اختياري ولم تقم باستعمال مضخم الصوت الداخلي.

تم مسح محتويات الذاكرة.

• تم ضغط الزر RESET.

← قم بالتخزين في الذاكرة مرة أخرى.

• تم فصل سلك امداد الطاقة أو البطارية أو عدم توصيلهما بشكل صحيح.

تم مسح المحطات والوقت الصحيح المخزنين في الذاكرة.

انعطب الفيوز.

تحدث ضوضاء عند تدوير مفتاح الإشعال.

عدم موازنة أطراف التوصيل بشكل صحيح مع موصل طاقة السيارة إلى الكماليات.

خلال العرض أو الاستقبال، يبدأ وضع العرض الإيضاحي.

إذا لم يتم تنفيذ أية عملية تشغيل خلال 5 دقائق مع تهيئة "DEMO-ON"، يبدأ وضع العرض الإيضاحي.

← قم بتهيئة "DEMO-OFF" (صفحة 17).

يختفي العرض من/ لا يظهر في نافذة العرض.

• تم تهيئة المعتم إلى "DIM-ON" (صفحة 17).

• يختفي العرض عند الاستمرار بضغط الزر (OFF).

← استمر بضغط الزر (OFF) على الجهاز إلى أن تظهر الشاشة.

• أطراف التوصيل متسخة (صفحة 20).

الأبعاد: 178 × 50 × 182 مم تقريباً (عرض/ ارتفاع/ عمق)
أبعاد التركيب: 182 × 53 × 162 مم تقريباً (عرض/ ارتفاع/ عمق)
الوزن: 1.3 كجم تقريباً
الكماليات المرفقة:

بطاقة التحكم من بعد: RM-X151
أجزاء للتركيب والتوصيل (طقم 1)
جهاز كماليات اختيارية:

وحدة التحكم الدوارة: RM-X4S
مغير أسطوانة CD (أسطوانات 10): الطراز CDX-757MX,
الطراز CDX-656X
جهاز اختيار AUX-IN: الطراز XA-300
كبل توصيل USB لجهاز iPod: الطراز RC-100IP

قد لا يتعامل الوكيل القريب منك مع بعض الكماليات المرفقة أعلاه. يرجى الحصول على مزيد من المعلومات من الوكيل.

التصميم والمواصفات عرضة للتغيير دون اشعار مسبق.



- لم يكن قد تم استعمال معوقات اللهب الهالوجينية في بعض الأسلاك المطبوعة.
- معوقات اللهب الهالوجينية غير مستعملة في الهياكل.
- وسائل الحشيات مصنوعة من الورق.

1 قم بإخراج طوق الحماية.

1 افصل اللوحة الأمامية (صفحة 7).

2 امسك حافتي طوق الحماية، ثم اسحبه للخارج.

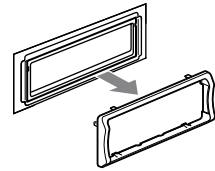
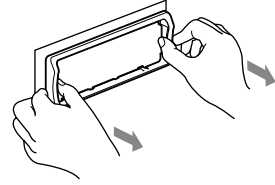

2 قم بإخراج الجهاز.

1 أدخل مفتاحي التحرير في آن واحد إلى أن تسمع طقة.

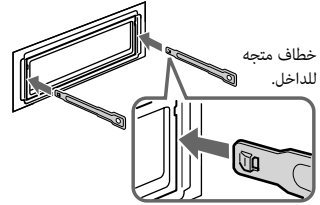

2 اسحب مفتاحي التحرير لفك ارتباط الجهاز.

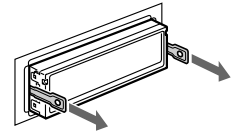

3 اسحب الجهاز إلى خارج قاعدة التركيب.

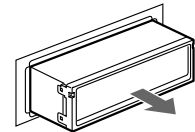

قسم مشغل الأسطوانة

معدل الإشارة إلى الضوضاء: 120 ديسبل

استجابة التردد: 10 - 20000 هرتز

التفاوت والحققان: أدنى من الحد القابل للقياس

قسم الموالف

موجة FM

مدى الموالفة: 87.5 - 108.0 ميگاهرتز

طرف توصيل الهوائي: طرف توصيل هوائي خارجي

التردد المتوسط: 150 كيلوهرتز

الحساسية القابلة للاستعمال: 10 ديسبل قوة

الانتقائية: 75 ديسبل عند 400 كيلوهرتز

معدل الإشارة إلى الضوضاء: 70 ديسبل (غير ستيريو)

الفصل: 40 ديسبل عند 1 كيلوهرتز

استجابة التردد: 20 - 15000 هرتز

موجة AM

مدى الموالفة: 531 - 1602 كيلوهرتز

طرف توصيل الهوائي: طرف توصيل هوائي خارجي

التردد المتوسط: 25 كيلوهرتز

الحساسية: 26 ميكرو فولط

قسم مشغل USB

الوصلة البينية: USB (Full-speed)

الحد الأقصى للتيار: 500 ميلي أمبير

قسم مضخم الصوت النشط

الخرج: أطراف خرج السماعة (أطراف توصيل عازلة)

معاوقة السماعة: 4 - 8 أوم

خرج الطاقة القصوى: 52 واط × 4 (عند 4 أوم)

عام

أطراف الخرج:

طرف خرج الصوت (الأمامي/ الخلفي)

طرف خرج مجهر الترددات الخفيضة الفرعي (غير ستيريو)

طرف التحكم المتناوب بالهوائي الآلي

طرف التحكم بمضخم الصوت النشط

أطراف الدخل:

طرف ادخال وحدة التحكم عن بعد

طرف دخل الهوائي

طرف التحكم بتخفيض صوت الهاتف Telephone ATT

طرف التحكم بالاضاءة

طرف ادخال اشارة التحكم بجهاز BUS

طرف ادخال صوت جهاز BUS

مقبس الدخل AUX (مقبس ستيريو صغير)

طرف ادخال اشارة USB

مفاتيح التحكم بالنغمة:

منخفض: 10± ديسبل عند 60 هرتز (XPLOD)

متوسط: 10± ديسبل عند 1 كيلوهرتز (XPLOD)

عالي: 10± ديسبل عند 10 كيلوهرتز (XPLOD)

استهلاك الطاقة: تيار مباشر 12 فولط من بطارية السيارة

(تأريض سالب (أرضي))

عندما تصبح البطارية ضعيفة، يكون مدى بطاقة التحكم عن بعد أقصر. استبدل البطارية ببطارية ليثيوم جديدة CR2025. القيام باستعمال أي نوع آخر من البطاريات قد يتسبب في احتمال مخاطر نشوب حريق أو انفجار.

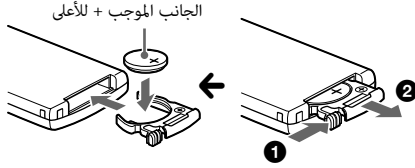

- ملاحظات حول بطارية الليثيوم
- احتفظ ببطارية الليثيوم بعيداً عن متناول الأطفال. في حالة ابتلاع البطارية، استشر الطبيب فوراً.
 - امسح البطارية بخرقة جافة لضمان توصيل جيد.
 - تأكد من ملاحظة القطبية الصحيحة عند تركيب البطارية.
 - لا تمسك البطارية بملقط معدني، وإلا قد يحدث تماس كهربائي.

تحذير

قد تنفجر البطارية إذا أسيتت التعامل معها.
لا تقم بإعادة شحن البطارية أو تفكيكها أو رميها بالنار.

استبدال الفيوز

عند استبدال الفيوز، تأكد من استعمال فيوز يتلائم مع معدل الامبيرية المكتوب على الفيوز الأصلي. إذا احترق الفيوز، تأكد من توصيل الطاقة واستبدل الفيوز. إذا احترق الفيوز مرة أخرى بعد الاستبدال، قد يوجد خلل داخلي. في هذه الحالة، استشر أقرب وكيل وكيل سوني Sony.

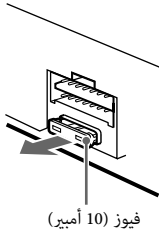

تنظيف أطراف التوصيل

قد لا يعمل الجهاز بشكل صحيح إذا لم يتم تنظيف أطراف التوصيل بين الجهاز واللوحة الأمامية. لتفادي حدوث ذلك، أفضل اللوحة الأمامية (صفحة 7) وقم بتنظيف أطراف التوصيل بممسحة قطنية. لا تستعمل قوة مفرطة. وإلا قد تتعرض أطراف التوصيل للتلف.

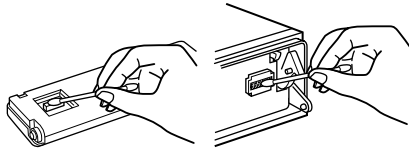

الوحدة الرئيسية

- ملاحظات
- لدواعي السلامة، أطفئ تشغيل المحرك قبل تنظيف أطراف التوصيل، وقم بإخراج المفتاح من نظام إشعال المحرك.
 - لا تعتمد مطلقاً على لمس أطراف التوصيل بأصابعك أو بأي أداة معدنية مباشرة.

- الأسطوانات التي لا تتمكن هذه الوحدة من عرضها
- أسطوانة CD-R/CD-RW المسجلة بجودة تسجيل رديئة.
- أسطوانة CD-R/CD-RW المسجلة بجهاز تسجيل غير متوافق.
- أسطوانة CD-R/CD-RW المختتمة بشكل غير صحيح.
- أسطوانة CD-R/CD-RW غير تلك الأسطوانات المسجلة بصيغة أسطوانة CD الموسيقية أو بصيغة 3PM المستوفية لمعايير ISO9660 Level 1/Level 2 Joliet/Romeo أو المقاطع المتعددة.

ترتيب عرض ملفات MP3/WMA/AAC

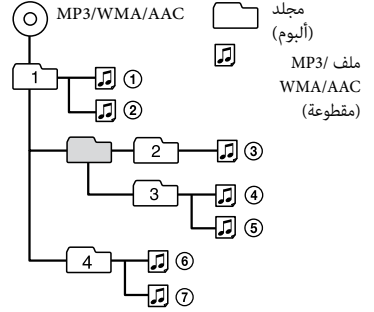

بخصوص جهاز iPod

- يمكن توصيل هذا الجهاز إلى أجهزة iPod التالية.
- قم بتحديث جهاز iPod لديك لأحدث برنامج قبل استعماله.
- جهاز iPod nano الجيل الأول*
 - جهاز iPod nano الجيل الثاني (ألمنيوم)
 - جهاز iPod nano الجيل الثالث (فيديو)
 - جهاز iPod الجيل الخامس (فيديو)*
 - جهاز iPod الكلاسيكي
 - جهاز iPod اللمسي
 - جهاز iPhone 3G وجهاز iPhone

* عند توصيل جهاز iPod nano الجيل الأول أو جهاز iPod الجيل الخامس، لا يتوفر وضع التحكم من قبل الراكب

إذا كانت لديك أي أسئلة أو مشاكل تتعلق بجهازك وغير واردة في هذا الدليل، يرجى الاتصال بأقرب وكيل سوني Sony

الصيانة

استبدال بطارية الليثيوم الخاصة بطاقة التحكم عن بعد
في الظروف العادية، تستعمل البطارية لمدة سنة واحدة تقريباً. (قد يصبح عمر خدمة البطارية أقصر، وفقاً لظروف الاستعمال.)

معلومات إضافية

تنبيهات احتياطية

- إذا تم إيقاف السيارة في مرآب تحت اشعة الشمس المباشرة، دع الجهاز يبرد قبل تشغيله.
- سيتم تمديد الهوائي الآلي تلقائياً.

تكثف الرطوبة

إذا تكثفت الرطوبة داخل الجهاز، قم بإخراج الأسطوانة وانتظر لمدة ساعة واحدة تقريباً إلى أن تتبخر الرطوبة، وإلا سوف لن يتم تشغيل الجهاز بصورة مناسبة.

لضمان الحصول على صوت عالي الجودة

احرص على عدم انسكاب السوائل على الجهاز أو الأسطوانات.

إذا اردت تركيب وحدة التحكم الدوارة على يمين عمود عجلة القيادة، يمكنك عكس الاتجاه التشغيلي.

1 أثناء ضغط زر التحكم VOL، اضغط واستمر بضغط الزر (SEL).

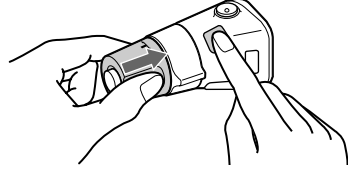

ملاحظات حول الأسطوانات

- لا تعرض الأسطوانات لأشعة الشمس المباشرة أو مصادر الحرارة مثل أجهزة الهواء الحار، ولا تتركها في سيارة مصفوفة في مرآب تحت اشعة الشمس المباشرة.
- قبل العرض، امسح الأسطوانات بخرقة تنظيف من المركز متجه للخارج.
- لا تستعمل محاليل مثل البنزين أو مرقق الطلاء أو المنظفات المتوفرة تجارياً.
- هذا الجهاز مصمم لعرض الأسطوانات المتوافقة مع معيار الأسطوانة المدمجة (CD). الأسطوانات الثنائية الوجه وبعض الأسطوانات الموسيقية المشفرة بتقنيات حماية حقوق النشر لا تستوفي معيار الأسطوانة المدمجة (CD)، لذلك، قد لا يتم عرض تلك الأسطوانات بواسطة هذا الجهاز.
- الأسطوانات التي لا تتمكن هذه الوحدة من عرضها - الأسطوانات الملتصقة عليها بطاقات أو ملصقات، أو الملتصقة عليها ورقة أو شريط لاصق. القيام بذلك قد يؤدي إلى خلل، أو قد يؤدي إلى تدمير الأسطوانة.
- الأسطوانات التي تكون بأشكال غير نظامية (على سبيل المثال، على شكل قلب، مربعة، على شكل نجمة). القيام بمحاولة عرضها قد يتلف الجهاز.
- أسطوانات CD مقاس 8 سم.



ملاحظات حول أسطوانات CD-R/CD-RW

- الحد الأقصى لعدد: (أسطوانات CD-R/CD-RW فقط)
 - المجلدات (الألبومات): 150 (بضمنها الجذر)
 - الملفات (المقطوعات) والمجلدات: 300 (قد يصبح هذا العدد أقل من 300 إذا احتوى اسم المجلد/الملف على الكثير من الرموز).
 - الرموز القابلة للعرض الخاصة بإسم المجلد/الملف: (Romeo)/64 (Joliet)/32.
- الأسطوانة مسجلة بمقاطع متعددة إذا بدأت بمقطع مسجل بصيغة CD-DA، سيتم التعرف عليها كأسطوانة CD-DA، ولا يتم عرض المقاطع الأخرى.

وحدة التحكم الدوارة RM-X4S

تثبيت البطاقة

قم بتثبيت البطاقة الدللية حسب الكيفية التي تركيب فيها وحدة التحكم الدوارة.

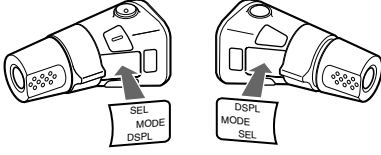

مواضع مفاتيح التحكم

الأزرار المتماثلة على وحدة التحكم الدوارة تؤدي نفس وظائف الأزرار على هذا الجهاز.

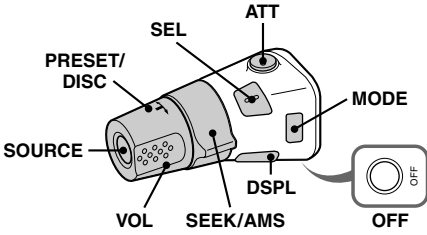

مفاتيح التحكم التالية على وحدة التحكم الدوارة تتطلب عمليات تشغيل مختلفة عن تلك التي يتم تنفيذها من الجهاز.

- زر ATT (التخفيض) لتخفيض الصوت. للإلغاء، اضغط مرة أخرى.
- زر التحكم PRESET/DISC وضع CD/USB: نفس وظيفة الزر ①/② (ALBUM +/-) الراديو: لاستقبال محطات مخزنة (الضغط وأدر).
- زر التحكم VOL (مستوى الصوت) نفس وظيفة قرص التحكم على الجهاز (أدر).
- زر التحكم SEEK/AMS نفس وظيفة الزر +/- (SEEK) على الجهاز (أدر، أو استمر بالتدوير).
- زر DSPL (الشاشة) لتغيير بنود الشاشة.

تغيير الاتجاه التشغيلي

الاتجاه التشغيلي لمفاتيح التحكم مضبوط في المصنع مسبقاً كما مبين أدناه.

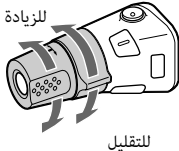

3 يبدأ عرض صوت جهاز الصوت المحمول بمستوى صوت معتدل.

4 قم بتهيئة مستوى صوت الاستماع العادي للوحدة.

5 اضبط مستوى صوت الدخل (صفحة 16).

مغير أسطوانة CD

اختيار المغير

1 اضغط الزر (SOURCE) ضغطاً متكرراً إلى أن يظهر "CD".

2 اضغط الزر (MODE) ضغطاً متكرراً إلى أن يظهر المغير المرغوب.

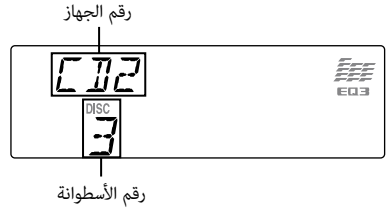

يبدأ العرض.

تخطي الألبومات والاسطوانات

1 أثناء العرض، اضغط الزر ①/② (ALBUM +/-).

لتخطي
اضغط الزر (ALBUM +/-) ①/②

الألبوم
وحرره (احتفظ بضغطه للحظة).

الألبوم
بشكل مستمر خلال ثانيتين من التحرير الأول للزر.

الأسطوانات
بشكل متكرر.

الأسطوانات
بشكل مستمر ثم، اضغط مرة أخرى خلال ثانيتين واستمر بالضغط.

العرض المتكرر والعشوائي

1 أثناء العرض، اضغط الزر ③ (REP) أو ④ (SHUF) ضغطاً متكرراً إلى أن تظهر التهيئة المرغوبة.

إختار	لعرض
DISC	الأسطوانة بصورة متكررة.
SHUF CHANGER	المقطوعات في المغير بترتيب عشوائي.

للرجوع إلى وضع العرض العادي، اختر "OFF" أو "SHUF".

LOUD (جهاز الصوت)

يعزز الجهير أو الصوت العالي للاستماع للصوت بمستويات منخفضة بوضوح: "ON" أو "OFF".

وظيفة BTM (صفحة 11)

1* عندما يكون الجهاز مطفئ.
2* عند استقبال بث FM.

استعمال جهاز اختياري

جهاز صوت اضافي

بتوصيل جهاز صوت محمول اختياري إلى مقبس الدخل AUX (مقبس ستريو صغير) على الجهاز ومن ثم اختيار المصدر، يمكنك الاستماع للصوت بواسطة سماعات السيارة. يمكن ضبط مستوى الصوت لأي اختلاف بين الجهاز وجهاز الصوت المحمول. اتبع الإجراء التالي:

توصيل جهاز الصوت المحمول

- 1 اطفئ جهاز الصوت المحمول.
- 2 اخفض مستوى صوت الوحدة.
- 3 قم بتوصيل الوحدة.

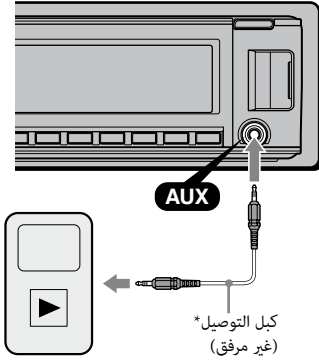

* تأكد من استعمال قابس من النوع المباشر.

ضبط مستوى الصوت

تأكد من ضبط مستوى صوت جهاز الصوت الموصول قبل العرض.

- 1 اخفض مستوى صوت الوحدة.
- 2 اضغط الزر (SOURCE) ضغطاً متكرراً إلى أن يظهر "AUX".
يظهر "AUX FRONT IN".

B. OUT (خرج أسود)

لإطفاء الاضاءة تلقائياً لأي مصدر (على سبيل المثال، أثناء عرض أسطوانة CD / استقبال الراديو، الخ) إذا لم يتم تنفيذ أي عملية تشغيل خلال 5 ثوان: "ON" و "OFF".
لتشغيل الاضاءة الخلفية، اضغط أي زر على الجهاز. (عند تشغيل هذا الوضع، يصبح التشغيل بواسطة بطاقة التحكم عن بعد غير ممكن).

DEMO (عرض إيضاحي)

يؤدي إلى تشغيل وضع العرض الإيضاحي: "ON" أو "OFF".

وضع التعتيم DIMMER

يغير سطوع الشاشة.

- "AT": لتعتيم الشاشة تلقائياً عند تشغيل المصابيح. (متاح فقط عند توصيل سلك التحكم بالاضاءة).
- "ON": لتعتيم الشاشة.
- "OFF": لإلغاء تشغيل المعتم.

التباين CONTRAST

يُضبط تباين الشاشة. يتم ضبط مستوى التباين في 7 مراحل.

ILLUMI (الاضاءة)

يغير لون الاضاءة: "ILLUMI-1" أو "ILLUMI-2".

M.DSPL (شاشة العرض المتحرك)

- يختار وضع شاشة العرض المتحرك.
- "SA": لإظهار الأنماط المتحركة وتحليل الطيف الضوئي.
- "ON": لإظهار الأنماط المتحركة.
- "OFF": لإلغاء تشغيل شاشة العرض المتحرك.

A.SCR1 (تمرير تلقائي)

للتمرير إلى البند المعروض تلقائياً: "ON" أو "OFF".

LOCAL (وضع البحث المحلي)

- "ON": للموافقة إلى محطات ذات اشارات أقوى فقط.
- "OFF": للموافقة إلى استقبال عادي.

MONO^{2*} (وضع غير ستريو)

يختار وضع الاستقبال غير الستريو لتحسين استقبال بث FM الضعيف: "ON" أو "OFF".

ZAP.TIME (مدة الاستماع لمقطع قصير)

يختار مدة العرض لوظيفة الاستماع إلى مقاطع من المقطوعات.

ZAPPIN

- "ZAP:TIME-1 (6 seconds)" أو "ZAP:TIME-2"

- "ZAP:TIME-3 (9 seconds)" أو "ZAP:TIME-3 (30 seconds)".

LPF (مرشح الجهير الخفيف)

يختار تردد قطع جهاز الترددات الخفيفة الفرعي: "OFF" أو "80Hz" أو "100Hz" أو "120Hz" أو "140Hz" أو "160Hz".

LPF NORM/REV (مرشح الجهير الخفيف العادي/ مقلوب)

يختار المرحلة عند تشغيل مرشح الجهير الخفيف LPF: "NORM" أو "REV".

HPF (مرشح الجهير العالي)

يختار تردد قطع السماعة الأمامية/ الخلفية: "OFF" أو "80Hz" أو "100Hz" أو "120Hz" أو "140Hz" أو "160Hz".

ضبط مميزات الصوت

1 اضغط زر الاختيار ضغطاً متكرراً إلى أن يظهر البند المرغوب.

2 أدر قرص التحكم لضبط البند المختار.

3 اضغط الزر (BACK) ⬅️.

تكتمل التهيئة وتعود الشاشة إلى وضع العرض / الاستقبال العادي.

يمكن تهيئة البنود التالية (راجع صفحة المرجع للحصول على التفاصيل):

وضع EQ3

يختار أي منحنى معادل من بين 7 أنواع من الموسيقى.

وضع DSO (منظم مرحلة الصوت الديناميكي)

يخلق مزيد من محيط مجال الصوت.

لاختيار وضع DSO: "1" أو "2" أو "3" أو "OFF".

كلما كان الرقم أكبر، يصبح التأثير معزز أكثر.

الوضع LOW*1 أو MID*1 أو HI*1 (صفحة 16)

الوضع BAL (توازن)

يضبط توازن الصوت بين السماعات اليمنى واليسرى.

الوضع FAD (مضائل)

يضبط المستوى النسبي بين السماعات الأمامية والخلفية.

الوضع SUB (مستوى صوت جهاز الترددات الخفيفة الفرعي)

يضبط مستوى صوت جهاز الترددات الخفيفة الفرعي.

الوضع AUX (مستوى صوت الجهاز الإضافي)*2

يضبط مستوى الصوت لكل جهاز إضافي AUX موصول: "18dB" - "0dB" - "8dB".

هذه التهيئة تلغي الحاجة لضبط مستوى الصوت بين المصادر.

1* عند تشغيل وضع EQ3.

2* عند تشغيل مصدر إضافي AUX.

تهيئة منحنى المعادل البياني للأصوات حسب الطلب

EQ3 -

تسمح لك الوظيفة "CUSTOM" الخاصة بوضع EQ3 بتنفيذ تهيئاتك الخاصة بالمعادل البياني للأصوات.

1 اختر مصدر، ثم اضغط زر الاختيار ضغطاً متكرراً لاختيار "EQ3".

2 أدر قرص التحكم لاختيار "CUSTOM".

الوضع AUTO OFF

ينطفئ تلقائياً بعد انقضاء المدة المرغوبة عند اطفاء الجهاز:

"NO" أو "30S (seconds)" أو "30M (minutes)" أو

"60M (minutes)"

3 اضغط زر الاختيار ضغطاً متكرراً إلى أن يظهر "LOW" أو "MID" أو "HI".

4 أدر قرص التحكم لضبط البند المختار.

يمكن ضبط مستوى الصوت من -10 ديسبل إلى +10 ديسبل بخطوات مقدارها 1 ديسبل.

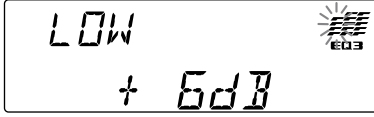

كرر الخطوات 3 و 4 لضبط منحنى المعادل البياني للأصوات. لاستعادة تهيئة منحنى المعادل البياني للأصوات المهيئة في المصنع مسبقاً، استمر بضغط زر الاختيار قبل اكتمال التهيئة.

5 اضغط الزر (BACK) ⬅️.

تكتمل التهيئة وتعود الشاشة إلى وضع العرض / الاستقبال العادي.

توجيه

الأنواع الأخرى من المعادل البياني للأصوات قابلة للضبط أيضاً.

ضبط بنود التهيئة - SET

1 استمر بضغط زر الاختيار.

تظهر شاشة التهيئة.

2 اضغط زر الاختيار ضغطاً متكرراً إلى أن يظهر البند المرغوب.

3 أدر قرص التحكم لاختيار التهيئة (على سبيل المثال، "ON" أو "OFF").

4 استمر بضغط زر الاختيار.

تكتمل التهيئة وتعود الشاشة إلى وضع العرض / الاستقبال العادي.

ملاحظة

ستختلف البنود المعروضة، وفقاً للمصدر والتهيئة.

يمكن تهيئة البنود التالية (راجع صفحة المرجع للحصول على التفاصيل):

CLOCK-ADJ (ضبط الساعة) (صفحة 6)

الوضع BEEP

يؤدي إلى تشغيل صوت نغمة التنبيه: "ON" أو "OFF".

الوضع AUX-A*1 (صوت إضافي AUX)

يؤدي إلى تشغيل شاشة المصدر الإضافي AUX: "ON" أو "OFF" (صفحة 17).

1 أثناء العرض، اضغط الزر (3) (REP) أو (4) (SHUF) ضغطاً متكرراً إلى أن تظهر التهيئة المرغوبة.

اختر	لعرض
TRACK ↩	المقطوعة بصورة متكررة.
ALBUM ↩	الألبوم بصورة متكررة.
PODCAST ↩	البودكاست بصورة متكررة.
ARTIST ↩	الفنان بصورة متكررة.
PLAYLIST ↩	قائمة العرض بصورة متكررة.
GENRE ↩	النوع بصورة متكررة.
SHUF ALBUM	الألبوم بترتيب عشوائي.
SHUF PODCAST	البودكاست بترتيب عشوائي.
SHUF ARTIST	الفنان بترتيب عشوائي.
SHUF PLAYLIST	قائمة العرض بترتيب عشوائي.
SHUF GENRE	النوع بترتيب عشوائي.
SHUF DEVICE	الجهاز بترتيب عشوائي.

بعد 3 ثوان، تكتمل التهيئة.

للرجوع إلى وضع العرض العادي، اختر "OFF" أو "SHUF OFF".

تشغيل جهاز iPod مباشرة

التحكم من قبل الراكب Passenger control

يمكن تشغيل جهاز iPod الموصول بموصل المسجل مباشرة.

1 أثناء العرض، استمر بضغط الزر (MODE). يظهر "MODE IPOD" وستكون قادراً على تشغيل جهاز iPod مباشرة.

لتغيير بنود العرض

اضغط الزر (DSPL).

يتغير بنود العرض كالآتي:

اسم المقطوعة ← اسم الفنان ← اسم الألبوم ←
MODE IPOD ← الساعة

للخروج من وضع التحكم من قبل الراكب

استمر بضغط الزر (MODE).

ثم سيظهر "MODE AUDIO" ويتغير وضع العرض إلى "RESUMING".

ملاحظات

- يمكن ضبط مستوى الصوت بواسطة الجهاز فقط.
- إذا تم الغاء هذا الوضع، ستنتقل تهيئة العرض المتكرر.

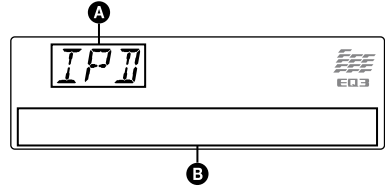

A مؤشر مصدر (جهاز iPod)

B اسم المقطوعة، اسم الفنان، اسم الألبوم، رقم المقطوعة/ مدة العرض المنقضية، الساعة

لتغيير بنود العرض (B)، اضغط الزر (DSPL).

توجيه

عندما يتغير الألبوم/ بودكاست/ النوع/ الفنان/ قائمة العرض، يظهر رقم البند الخاص به لحظياً.

ملاحظة

قد لا يتم عرض بعض الحروف المخزنة في جهاز iPod بشكل صحيح.

تهيئة وضع العرض

1 أثناء العرض، اضغط الزر (MODE).

يتغير الوضع كالآتي:

ALBUM → TRACK → PODCAST* →
GENRE → PLAYLIST → ARTIST

* قد لا يظهر وفقاً لتهيئة جهاز iPod.

تخطي الألبومات والبودكاست والأنواع وقوائم العرض والفنانين

من أجل	اضغط
التخطي	(1)/(2) (ALBUM -/+) [ضغط واحدة لكل زر]
التخطي المستمر	(1)/(2) (ALBUM -/+) [استمر بالضغط إلى النقطة المرغوبة]

جهاز iPod

للتفاصيل عن مواصفة جهازك iPod، راجع القسم «بخصوص جهاز iPod» في صفحة 20 أو قم بزيارة موقع المساعدة.

في تعليمات التشغيل، تم استعمال المصطلح "iPod" كمرجع عام لوظائف iPod على جهاز iPod أو جهاز iPhone، ما لم يُحدد بالنص أو الأشكال التوضيحية.

موقع المساعدة

الزبائن في امريكا اللاتينية:

<http://esupport.sony.com/ES/LA/>

الزبائن في اسيا:

<http://www.sony-asia.com/section/support>
<http://www.sony-asia.com/caraudio/>

يبدأ عرض المقطوعة المسجلة في جهاز iPod تلقائياً من النقطة التي تم عرضها آخر مرة.

إذا كان جهاز iPod موصولاً أصلاً، لبدء العرض اضغط الزر (SOURCE) ضغطاً متكرراً إلى أن يظهر "USB". (يظهر "IPD" في الشاشة عند التعرف على جهاز iPod).

* إذا تم عرض جهاز iPod بوضع التحكم من قبل الراكب آخر مرة، سوف لن يظهر هذا المؤشر.

3 اضغط الزر (MODE) لاختيار وضع العرض.

يتغير الوضع كالتالي:

RESUMING → ALBUM → TRACK →
PODCAST* → GENRE → PLAYLIST
→ ARTIST

* قد لا يظهر وفقاً لتهيئة جهاز iPod.

4 اضبط مستوى الصوت.

اضغط الزر (OFF) لايقاف العرض.

إخراج جهاز iPod

1 أوقف عرض جهاز iPod.

2 قم بإخراج جهاز iPod.

تنبيه بخصوص جهاز iPhone

عند توصيل جهاز iPhone عبر طرف توصيل USB، يتم التحكم بمستوى صوت الهاتف بواسطة جهاز iPhone نفسه. لتفادي اصدار صوت عالي مفاجئ بعد المكالمة، لا ترفع مستوى الصوت على الجهاز خلال المكالمة الهاتفية.

ملاحظات

- لا تفصل اللوحة الأمامية أثناء عرض جهاز iPod، وإلا قد تتعرض البيانات للتلف.
- لا يتمكن هذا الجهاز من التعرف على جهاز iPod عبر مقسم USB.

توجيهات

- عند تدوير مفتاح تشغيل المحرك إلى موضع الكماليات ACC، وتشغيل الجهاز، سيتم شحن جهاز iPod.
- إذا تم فصل جهاز iPod خلال العرض، يظهر "NO DEV" في شاشة الجهاز.

وضع الاستئناف

عندما يكون جهاز iPod موصولاً إلى موصل المسجل، يتغير وضع هذا الجهاز إلى وضع الاستئناف ويبدأ العرض في الوضع الذي تم تهيئته بواسطة جهاز iPod.

في وضع الاستئناف، لا تعمل الأزرار التالية.

- (REP) (3)

- (SHUF) (4)

قبل توصيل جهاز iPod، اخفض مستوى صوت الجهاز.

1 اسحب غطاء USB.

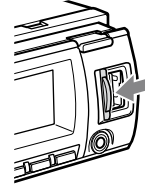

2 قم بتوصيل جهاز iPod إلى طرف توصيل USB عبر موصل المسجل إلى كبل USB.

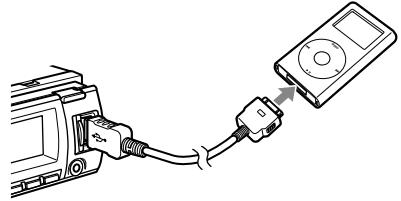

سيتم تشغيل جهاز iPod تلقائياً، وتظهر الشاشة على شاشة جهاز iPod كما مبين أدناه.*



توجيه

ننصح باستخدام كبل USB من الطراز RC-100IP (غير مرفق) لتوصيل موصل المسجل.

فصل جهاز USB

1 أوقف عرض جهاز USB.

2 افصل جهاز USB.

إذا فصلت جهاز USB أثناء العرض، قد تتعرض بيانات جهاز USB للتلف.

ملاحظات

- لا تستعمل أجهزة USB الكبيرة أو الثقيلة التي يمكن أن تسقط بسبب الاهتزاز أو التي قد تتسبب في فقدان الاتصال.
- لا تفصل اللوحة الأمامية خلال عرض جهاز USB، وإلا قد تتعرض بيانات جهاز USB للتلف.
- لا يتمكن هذا الجهاز من التعرف على أجهزة USB عبر مقسم USB.

العرض المتكرر والعشوائي

1 أثناء العرض، اضغط الزر (3) (REP) أو (4) (SHUF) ضغطاً متكرراً إلى أن تظهر التهيئة المرغوبة.

اختر	لعرض
TRACK ↶	المقطوعة بصورة متكررة.
ALBUM ↶	الألبوم بصورة متكررة.
SHUF ALBUM	الألبوم بترتيب عشوائي.
SHUF DEVICE	الجهاز بترتيب عشوائي.

بعد 3 فوان، تكتمل التهيئة.

للرجوع إلى وضع العرض العادي، اختر "OFF" ↶ أو "SHUF" OFF.

بنود العرض

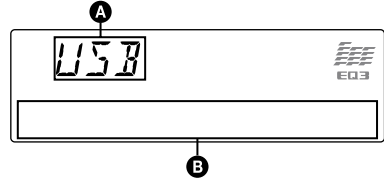

A المصدر

B اسم المقطوعة، اسم الفنان، رقم الألبوم، اسم الألبوم*، رقم المقطوعة/ مدة العرض المنقضية، الساعة

* يتم عرض رقم الألبوم فقط عندما يتغير الألبوم.

لتغيير بنود العرض B، اضغط الزر (DSPL).

ملاحظات

- ستختلف البنود المعروضة وفقاً لجهاز USB وصيغة التسجيل والتهيئات. للتفاصيل، يرجى زيارة موقع المساعدة.
- الحد الأقصى لعدد البيانات القابلة للعرض كالتالي:
 - المجلدات (الألبومات): 128
 - الملفات (المقطوعات) لكل مجلد: 500
- لا تترك جهاز USB في سيارة مصفوفة في مرآب، حيث قد يؤدي ذلك إلى خلل.
- قد يمر بعض الوقت إلى أن يبدأ العرض، وفقاً لمقدار البيانات المسجلة.
- قد لا يمكن عرض ملفات DRM (إدارة الحقوق الرقمية).
- خلال عرض أو تقديم سريع/ ترجيع ملفات MP3/WMA/AAC بوضع VBR (معدل البت المتغير)، قد لا يتم عرض مدة العرض المنقضية بشكل دقيق.
- عرض الملفات MP3/WMA/AAC التالية غير مدعوم.
 - مضغوطة بلا فقدان للبيانات
 - محمية من النسخ

أجهزة USB

للتفاصيل عن موائمة جهازك USB، يرجى زيارة موقع المساعدة.

موقع المساعدة

الزبائن في امريكا اللاتينية:

<http://esupport.sony.com/ES/LA/>

الزبائن في اسيا:

<http://www.sony-asia.com/section/support>
<http://www.sony-asia.com/caraudio/>

- يمكن استعمال أجهزة USB من النوع (Mass Storage) MSC مع معيار USB (Class) و (Media Transfer Protocol) MTP المتوائمة مع معيار USB.
- صيغة التشفير المتوائمة هي MP3 (mp3) و WMA و (.wma) و AAC (m4a).
- يوصى بعمل نسخة احتياطية للبيانات في جهاز USB.

ملاحظة

قم بتوصيل جهاز USB بعد تشغيل المحرك.

وفقاً لجهاز USB، قد يحدث فيه خلل أو ضرر إذا تم توصيله قبل تشغيل المحرك.

عرض جهاز USB

- 1 اسحب غطاء USB.

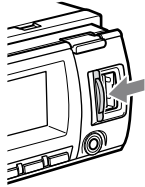

- 2 قم بتوصيل جهاز USB إلى طرف توصيل USB.

عند استعمال كبل، استعمال الكبل المرفق مع جهاز USB للتوصيل.

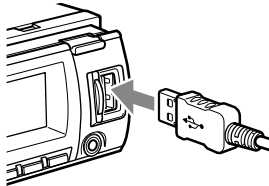

يبدأ العرض.

إذا كان جهاز USB موصولاً أصلاً، لبدء العرض، اضغط الزر (SOURCE) ضغطاً متكرراً إلى أن يظهر "USB".

اضغط الزر (OFF) لايقاف العرض.

أسطوانة CD

عرض أسطوانة

- 1 اضغط الزر (OPEN).

- 2 قم بإدخال أسطوانة (الجانِب الذي عليه البطاقة للأعلى).

- 3 أغلق اللوحة الأمامية. يبدأ العرض تلقائياً.

إخراج الأسطوانة

- 1 اضغط الزر (OPEN).

- 2 اضغط الزر ▲.

يتم إخراج الأسطوانة.

- 3 أغلق اللوحة الأمامية.

بنود الشاشة

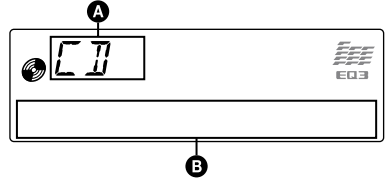

A المصدر

B اسم المقطوعة*، اسم الأسطوانة/ الفنان*، اسم الفنان*، رقم الألبوم*، اسم الألبوم*، رقم المقطوعة/مدة العرض المنقضية، الساعة

1* يتم عرض المعلومات المتعلقة بأسطوانة CD TEXT، أسطوانة MP3/WMA/AAC.

2* يتم عرض رقم الألبوم فقط عندما يتغير الألبوم.

لتغيير بنود الشاشة (B)، اضغط الزر (DSPL).

توجيه

ستختلف البنود المعروضة وفقاً لنوع الأسطوانة وصيغة التسجيل والتهيئات.

العرض المتكرر والعشوائي

- 1 اثناء العرض، اضغط الزر (REP) (3) أو (SHUF) (4) ضغطاً متكرراً إلى أن تظهر التهيئة المرغوبة.

اختر	لعرض
TRACK	المقطوعة بصورة متكررة.
*ALBUM	الألبوم بصورة متكررة.
*SHUF ALBUM	الألبوم بترتيب عشوائي.
SHUF DISC	الأسطوانة بترتيب عشوائي.

* عند عرض أسطوانة MP3/WMA/AAC.

للرجوع إلى وضع العرض العادي، اختر "OFF" أو "SHUF OFF".

تنبيه

عند مواءمة محطات أثناء القيادة، استعمل ذاكرة أفضل مواءمة (BTM) لتفادي وقوع حادث.

التخزين تلقائياً - وظيفة BTM

- 1 اضغط الزر (SOURCE) ضغطاً متكرراً إلى أن يظهر "TUNER".
لإلغاء الموجة، اضغط (MODE) ضغطاً متكرراً.
كما يمكنك اختيار الموجة FM1 أو FM2 أو FM3 أو AM1 أو AM2.
- 2 استمر بضغط الزر (BTM) إلى أن يومض "BTM".
يقوم الجهاز بتخزين المحطات في أزرار الأرقام حسب ترتيب التردد.
يتم إصدار صوت تنبيه عندما يتم تخزين التهيئة.

التخزين يدوياً

- 1 أثناء استقبال المحطة التي تريد تخزينها، احتفظ بضغط زر الرقم (1) إلى (6) إلى أن يظهر "MEM".

ملاحظة

إذا حاولت تخزين محطة أخرى على نفس زر الرقم، سيتم استبدالها بالمحطة المخزنة مسبقاً.

استقبال المحطات المخزنة

- 1 اختر الموجة، ثم اضغط زر الرقم (1) إلى (6).

المواءمة تلقائياً

- 1 اختر الموجة، ثم اضغط الزر +/- (SEEK) للبحث عن المحطة.
يتوقف الاستطلاع عندما يستقبل الجهاز محطة ما. كرر هذا الإجراء إلى أن يتم استقبال المحطة المرغوبة.

توجيه

إذا كنت تعرف تردد المحطة التي تريد الاستماع إليها، استمر بضغط الزر +/- (SEEK) للوصول إلى التردد التقريبي، ثم اضغط الزر +/- (SEEK) ضغطاً متكرراً للمواءمة إلى التردد المرغوب مواءمة دقيقة (مواءمة يدوية).

- 1 اضغط الزر (ZAP) خلال العرض.
بعد أن يظهر "ZAPPIN" في الشاشة، يبدأ العرض من المقطع الخاص بالمقطوعة التالية.
يتم عرض المقطع في المدة المهيئة، ثم تصدر طقة ويبدأ المقطع التالي.

المقطوعة

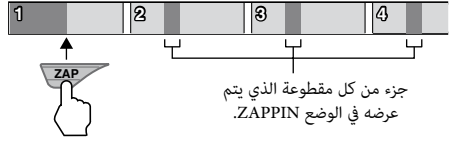

- 2 اضغط قرص التحكم أو الزر (ZAP) عندما يتم عرض المقطوعة التي تريد الاستماع إليها.
تعود المقطوعة التي اخترتها إلى وضع العرض العادي من البداية.
للبحث عن مقطوعة بواسطة الوضع ZAPPIN مرة أخرى، كرر الخطوات 1 و 2.

توجيهات

- يمكنك اختيار مدة العرض من بين 6 ثوانٍ/ 9 ثوانٍ/ 30 ثانية تقريباً (صفحة 17). لا يمكنك اختيار المقطع الخاص بالمقطوعة لعرضه.
- اضغط الزر +/- (SEEK) أو (1)/(2) (ALBUM +/-) في الوضع ZAPPIN لتخطي المقطوعة أو الألبوم.
- ضغط الزر (BACK) يؤدي أيضاً إلى تأكيد اختيار مقطوعة للعرض.

البحث بواسطة تخطي البنود

- وضع القفز Jump mode

عندما توجد العديد من البنود في الفئة، يمكنك البحث عن البند المرغوب بسرعة.

- 1 اضغط الزر + (SEEK) في الوضع Quick-BrowZer. تظهر الشاشة التالية.

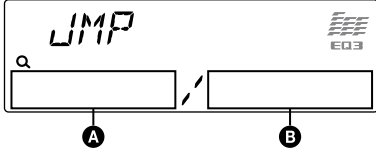

- A رقم البند الحالي
 - B إجمالي عدد البنود في الطبقة الحالية
- ثم يظهر اسم البند.

- 2 أدر قرص التحكم لاختيار البند المرغوب، أو بند قريب منه. يتم التخطي بمقدار 10% من إجمالي عدد البنود.
- 3 اضغط قرص التحكم. تعود الشاشة إلى الوضع Quick-BrowZer ويظهر البند المختار.

- 4 أدر قرص التحكم لاختيار البند المرغوب واضغطه. يبدأ العرض إذا كان البند المختار مقطوعة.

للغاء وضع القفز Jump mode اضغط الزر (BACK) أو - (SEEK).

البحث عن مقطوعة بواسطة الاستماع إلى مقاطع

من المقطوعات - الوضع ZAPPIN

أثناء الاستماع إلى مقاطع قصيرة من المقطوعات المسجلة في أسطوانة CD أو جهاز USB بالتتابع، يمكنك البحث عن المقطوعة التي ترغب في الاستماع إليها. الوضع ZAPPIN مناسب للبحث عن مقطوعة بوضع العرض العشوائي أو المتكرر العشوائي.

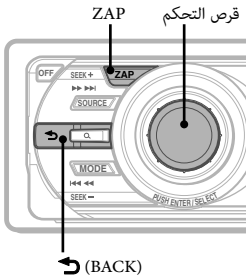

البحث عن مقطوعة بواسطة الاسم

- الوضع Quick-BrowZer

يمكنك البحث عن مقطوعة في أسطوانة CD أو جهاز USB بواسطة الفئة بسهولة.

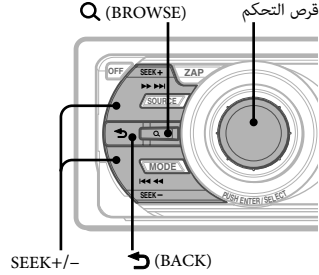

- 1 اضغط الزر Q (BROWSE). يدخل الجهاز في الوضع Quick-BrowZer، وتظهر قائمة فئات البحث.
- 2 أدر قرص التحكم لاختيار فئة البحث المرغوبة، ثم اضغطه للتأكيد.
- 3 كرر الخطوة 2 إلى أن يتم اختيار المقطوعة المرغوبة. يبدأ العرض.

للرجوع إلى الشاشة السابقة اضغط الزر (BACK).

للخروج من الوضع Quick-BrowZer اضغط الزر Q (BROWSE).

ملاحظة عند الدخول في الوضع Quick-BrowZer، يتم الغاء تهيئة العرض المتكرر/العشوائي.

الأزرار التالية على بطاقة التحكم عن بعد لها أيضاً أزرار/وظائف مختلفة عن تلك التي على الجهاز. قم بإخراج الغشاء العازل قبل الاستعمال (صفحة 6).

20 الأزرار (▶▶▶)/◀◀◀(◀)◀

للتحكم بأسطوانة CD/الراديو/USB، نفس تشغيل الزر +/- (SEEK) على الجهاز.
يمكن تشغيل التهيئة، تهيئة الصوت، الخ، بواسطة الزر ◀◀◀

21 زر DSPL (الشاشة) صفحة 12، 13، 15
لتغيير بنود الشاشة.

22 زر +/- VOL (مستوى الصوت)
لضبط مستوى الصوت.

23 زر ATT (التخفيض)
لتخفيض الصوت. للإلغاء، اضغط مرة أخرى.

24 زر SEL (الاختيار)
له نفس وظيفة زر الاختيار على الجهاز.

25 الأزرار (+)/(-)◀/▶
للتحكم بوضع CD/USB، نفس تشغيل الزر ①/②
يمكن تشغيل التهيئة، تهيئة الصوت، الخ، بواسطة الزر ▶◀

26 زر (التمرير) SCRL
لتمرير بنود الشاشة.

27 أزرار الأرقام
لاستقبال محطات مخزنة (اضغط)؛ لتخزين محطات (استمر بالضغط).

* في الحالة التي يكون فيها مغير أسطوانة CD موصولاً؛ عند ضغط الزر (SOURCE)، سيتم عرض "CD" ورقم الجهاز في الشاشة. علاوة على ذلك، إذا تم ضغط الزر (MODE)، يمكنك تحويل الوضع إلى المغير.

ملاحظة

إذا تم اطفاء الجهاز واختفت الشاشة، لا يمكن تشغيله بواسطة بطاقة التحكم عن بعد ما لم يتم ضغط الزر (SOURCE) على الجهاز، أو ادخال أسطوانة لتشغيل الجهاز أولاً.

لموالفة المحطات تلقائياً (اضغط)؛ لاجداد محطة يدوياً (اضغط واستمر بالضغط).

11 زر الوضع MODE صفحة 11، 14، 15
اضغط من أجل: اختيار موجة راديو (FM/AM)/اختيار وضع عرض iPod.
استمر بالضغط من أجل: ادخال/الغاء وضع التحكم من قبل الراكب.

12 الزر (BROWSE) Q صفحة 10
للدخول في وضع Quick-BrowZer

13 الزر BTM صفحة 11
لبدء تشغيل وظيفة BTM (استمر بالضغط).

14 أزرار الأرقام
وضع CD/USB:
①/②: ALBUM +/- (أثناء عرض أسطوانة MP3 (WMA/AAC

لتخطي الألبومات (اضغط)؛ لتخطي الألبومات بشكل مستمر (استمر بالضغط).

③: الزر REP صفحة 12، 13، 15

④: الزر SHUF صفحة 12، 13، 15

⑤: الزر DM+

يحسن الصوت المضغوط رقمياً، كصوت MP3.
لتشغيل وظيفة DM+، قم بتهيئة "ON". للإلغاء
قم بتهيئة "OFF".

⑥: الزر PAUSE
لإيقاف العرض مؤقتاً. للإلغاء، اضغط مرة أخرى.

الراديو:

لاستقبال محطات مخزنة، (اضغط)؛ لتخزين محطات (استمر بالضغط).

15 زر DSPL (الشاشة)/SCRL (التمرير) صفحة 12، 13، 15
لتغيير بنود الشاشة (اضغط)؛ لتمرير بنود الشاشة (اضغط واستمر بالضغط).

16 مقبس الدخل AUX صفحة 17
لتوصيل جهاز صوت محمول.

17 زر إعادة التهيئة RESET صفحة 6

18 زر ▲ (الإخراج)
لإخراج الأسطوانة.

19 فتحة الأسطوانة
لادخال الأسطوانة.

الوحدة الرئيسية

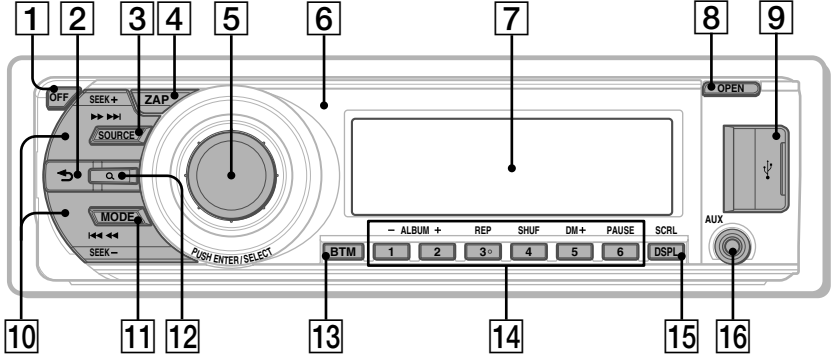

هذا القسم يحتوي على تعليمات عن مواضع مفاتيح التحكم وعمليات التشغيل الأساسية. للتفاصيل، راجع الصفحات الخاصة.
الأزرار المتماثلة على بطاقة التحكم عن بعد تؤدي نفس وظائف الأزرار على الجهاز.

اللوحة الأمامية مخلوعة

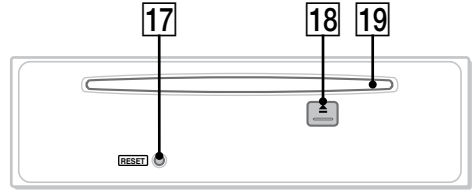

1 الزر OFF
لقطع الطاقة؛ لاييقاف المصدر.

2 زر الرجوع (BACK) > صفحة 10
للرجوع إلى الشاشة السابقة.

3 الزر SOURCE
للتشغيل؛ قم بتغيير المصدر (راديو/أسطوانة USB/CD/ جهاز اضافي (AUX)*.

4 الزر ZAP صفحة 11
للدخول في وضع ZAPPIN.

5 قرص التحكم/زر الاختيار
لضبط مستوى الصوت (أدر)؛ لاختيار بنود التهئية (اضغط وأدر).

6 مستقبل إشارة بطاقة التحكم عن بعد

7 نافذة العرض

8 زر الفتح OPEN صفحة 7

9 طرف توصيل USB صفحة 12
لتوصيل جهاز USB.

10 الأزرار SEEK +/-
وضع CD/USB:
لتخطي المقطوعات (اضغط)؛ لتخطي المقطوعات بشكل مستمر (اضغط، ثم اضغط مرة أخرى خلال ثانية واحدة واستمر بالضغط)؛ لترجيع المقطوعة/تقدمها سريعاً (اضغط واستمر بالضغط).
الراديو:

بطاقة التحكم عن بعد RM-X151

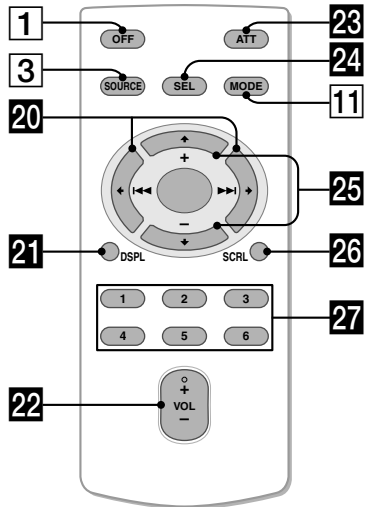

فصل اللوحة الأمامية

يمكنك فصل اللوحة الأمامية لهذا الجهاز للحيلولة دون سرقة.

جهاز التنبيه

إذا أدت مفتاح تشغيل المحرك إلى الموضع OFF دون فصل اللوحة الأمامية، سيصدر صوت من جهاز التنبيه لبضع ثوان. سيصدر صوت من جهاز التنبيه فقط عند استعمال مضخم الصوت الداخلي.

1 اضغط (OFF).
ينطفئ الجهاز.

2 اضغط الزر (OPEN).
تسدل اللوحة الأمامية للأسفل.

3 اسحب اللوحة الأمامية لليمين، ثم اسحب الطرف الأيسر من اللوحة الأمامية للخارج بلطف.

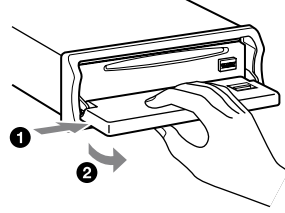

ملاحظات

- لا تعرض اللوحة الأمامية ونافذة العرض لضغط زائد ولا تجعل أشياء تسقط عليهما.
- لا تعرض اللوحة الأمامية للحرارة/درجة حرارة عالية أو للرطوبة. تجنب تركها داخل سيارة مصفوفة أو على لوحة العدادات/الصينية الخلفية.
- لا تفصل اللوحة الأمامية أثناء عرض جهاز USB، وإلا قد تتعرض بيانات USB للتلف.

تركيب اللوحة الأمامية

ضع الفتحة (A) من اللوحة الأمامية على المحور (B) الموجود على الجهاز، ثم اضغط الجانب الأيسر للداخل قليلاً. اضغط (SOURCE) على الجهاز (أو قم بإدخال أسطوانة) لتشغيل الجهاز

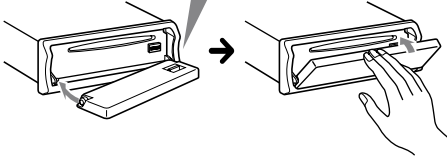
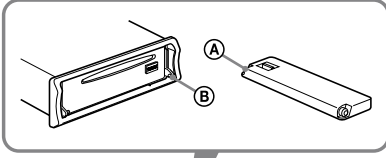

ملاحظة

لا تضع أي شئ على السطح الداخلي من اللوحة الأمامية.

إعداد بطاقة التحكم عن بعد

قم بإخراج الغشاء العازل.

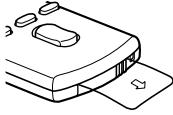





توجيه

حول كيفية إعادة تركيب البطارية، صفحة 20.

الأسطوانات القابلة للعرض على هذا الجهاز

هذا الجهاز قادر على عرض أسطوانات CD-DA (كذلك أسطوانات CD-TEXT) وأسطوانات CD-R/CD-RW وملفات (MP3/WMA/AAC) (صفحة 19).

البطاقة على الأسطوانة	نوع الأسطوانات
 	CD-DA
 	MP3 WMA AAC

تهيئة الساعة

تستعمل الساعة مؤشر القراءة الرقمية بنظام 12 ساعة.

- 1 احتفظ بضغط زر الاختيار. تظهر شاشة التهيئة.
- 2 اضغط زر الاختيار ضغطاً متكرراً إلى أن يظهر "CLOCK-ADJ".
- 3 اضغط + (SEEK). يومض مؤشر الساعة.
- 4 أدر قرص التحكم لتهيئة الساعة والدقائق. لتحريك المؤشر الرقمي، اضغط +/- (SEEK).
- 5 بعد تهيئة الدقائق، اضغط زر الاختيار. تكتمل عملية التهيئة و يبدأ تشغيل الساعة. لعرض الساعة، اضغط (DSPL). اضغط (DSPL) مرة أخرى للرجوع إلى الشاشة السابقة.

إعادة تهيئة الجهاز

قبل تشغيل الجهاز لأول مرة، أو بعد استبدال بطارية السيارة أو تغيير التوصيلات، يجب أن تقوم بإعادة تهيئة الجهاز. افصل اللوحة الأمامية (صفحة 7) واضغط زر إعادة التهيئة RESET (صفحة 8) بواسطة أداة مدببة، كقلم حبر جاف مثلاً.

ملاحظة

ضغط زر إعادة التهيئة RESET سيؤدي إلى الغاء تهيئة الساعة وبعض المحتويات المخزنة.

الغاء وضع العرض الايضاحي

يمكن الغاء العرض الايضاحي الذي يظهر عند اطفاء الجهاز.

- 1 استمر بضغط زر الاختيار. تظهر شاشة التهيئة.
- 2 اضغط زر الاختيار ضغطاً متكرراً إلى أن يظهر "DEMO".
- 3 قم بتدوير قرص التحكم لاختيار "DEMO-OFF".
- 4 استمر بضغط زر الاختيار. تكتمل التهيئة وتعود الشاشة إلى وضع العرض/الاستقبال العادي.

موقع المساعدة

إذا كانت لديك أية أسئلة أو بخصوص أحدث معلومات المساعدة المتعلقة بهذا المنتج، يرجى زيارة الموقع التالي على شبكة الانترنت:

الزبائن في أمريكا اللاتينية:

<http://esupport.sony.com/ES/LA/>

الزبائن في اسيا:

<http://www.sony-asia.com/section/support>

<http://www.sony-asia.com/caraudio/>

يقدم معلومات عن:

- موديلات ومصنعي مشغلات الصوت الرقمية المتوافقة
- ملفات المدعومة MP3/WMA/AAC

البداء

12	عرض جهاز USB.....
13	بنود العرض.....
13	العرض المتكرر والعشوائي.....

جهاز iPod

14	عرض جهاز iPod.....
15	بنود الشاشة.....
15	تهيئة وضع العرض.....
15	العرض المتكرر والعشوائي.....
	تشغيل جهاز iPod مباشرة
15	- التحكم من قبل الراكب Passenger control.....

وظائف أخرى

16	تغيير تهيئات الصوت.....
16	ضبط مميزات الصوت.....
	تهيئة منحنى المعادل البياني للأصوات حسب الطلب
16	- EQ3.....
16	ضبط بنود التهيئة - SET.....
17	استعمال جهاز اختياري.....
17	جهاز صوت اضافي.....
18	مغير أسطوانة CD.....
18	وحدة التحكم الدوارة RM-X4S.....

معلومات اضافية

19	تنبيهات احتياطية.....
19	ملاحظات حول الأسطوانات.....
20	ترتيب عرض ملفات MP3/WMA/AAC.....
20	بخصوص جهاز iPod.....
20	الصيانة.....
21	اخراج الجهاز.....
21	المواصفات.....
22	تحري الخلل واصلاحه.....
24	اخطارات/ بيانات عرض الخلل.....

6	الأسطوانات القابلة للعرض على هذا الجهاز.....
6	إعادة تهيئة الجهاز.....
6	الغاء وضع العرض الاضاحي.....
6	إعداد بطاقة التحكم عن بعد.....
6	تهيئة الساعة.....
7	فصل اللوحة الأمامية.....
7	تركيب اللوحة الأمامية.....

مواضع مفاتيح التحكم وعمليات التشغيل الأساسية

8	الوحدة الرئيسية.....
8	بطاقة التحكم عن بعد RM-X151.....
10	البحث عن مقطوعة.....
	البحث عن مقطوعة بواسطة الاسم
10	- الوضع Quick-BrowZer.....
	البحث عن مقطوعة بواسطة الاستماع إلى مقاطع من المقطوعات
10	- الوضع ZAPPIN.....

الراديو

11	استقبال وتخزين المحطات.....
11	التخزين تلقائياً - وظيفة BTM.....
11	التخزين يدوياً.....
11	استقبال المحطات المخزنة.....
11	الموافقة تلقائياً.....

أسطوانة CD

12	عرض أسطوانة.....
12	بنود الشاشة.....
12	العرض المتكرر والعشوائي.....

تحذير اذا كان نظام اشعال المحرك الخاص بسيارتك غير
مجهز بموضع الكمالبيات ACC
تأكد من تهيئة وظيفة الإيقاف التلقائي (صفحة 16).
سينطفئ الجهاز بشكل كامل تلقائيا في الوقت المحدد بعد
انطفاء الجهاز، وذلك لتفادي استهلاك شحنة البطارية.
إذا لم تتم بتهيئة وظيفة الإيقاف التلقائي، احتفظ بضغط
الزر (OFF) إلى أن تختفي الشاشة كلما قمت بإطفاء
نظام اشعال المحرك.

ملاحظات حول بطارية الليثيوم
لا تعرض بطارية الليثيوم لحرارة شديدة كأشعة الشمس المباشرة أو النار
أو ما شابه.

بخصوص التركيب والتوصيلات، راجع دليل التركيب/
التوصيلات المرفق.

CLASS 1 LASER PRODUCT

توجد هذه البطاقة في الجهة السفلية من الهيكل.

العلامة Microsoft و Windows
Media والشعار Windows هي
علامات تجارية أو علامات تجارية



مسجلة لشركة Microsoft Corporation في الولايات المتحدة
و/ أو بلدان أخرى.

العلامة iPod علامة تجارية لشركة Apple Inc. مسجلة في
الولايات المتحدة وبلدان أخرى.

العلامة iPhone علامة تجارية لشركة Apple Inc.

براءات الاختراع وتقنية تشفير صوت MPEG Layer-3 مخصصة
من شركة Fraunhofer IIS and Thomson.

هذا الجهاز محمي بحقوق معنية من حقوق الملكية الفكرية
لشركة Microsoft Corporation. لا يجوز القيام باستعمال
وتوزيع مثل هذه التقنية خارج حدود هذا المنتج ما لم يتم
الحصول على ترخيص من شركة Microsoft Corporation أو
من شركة فرعية تابعة لشركة Microsoft.

مجهزي المحتويات يستعملون تقنية ادارة الحقوق الرقمية
لبرنامج Windows Media المتضمن في هذا الجهاز
("WM-DRM") لحماية سلامة المحتوى (محتوى مؤمن)
("Secure Content") بحيث لا يتم سرقة الحقوق الملكية
العائدة لهم، بما في ذلك حقوق النشر، التضمنة في هذا المحتوى.
هذا الجهاز يستعمل البرنامج WM-DRM لعرض سلامة
المحتوى للبرنامج ("WM-DRM Software").
إذا انكشفت سرية البرنامج WM-DRM المستعمل في هذا
المنتج، قد يتقدم مالكي المحتوى المؤمن
("Secure Content Owners") بطلب إلى شركة Microsoft
لإلغاء حقوق البرنامج WM-DRM للحصول على تراخيص
جديدة لنسخ و/أو كشف و/أو عرض المحتوى المؤمن
Secure Content. إعادة الغاء الترخيص لا تؤثر على قدرة
البرنامج WM-DRM لعرض المحتويات غير المحمية. يتم ارسال
قائمة ببرنامج WM-DRM الملغى إلى جهازك عندما تقوم
بتنزيل ترخيص المحتوى المؤمن Secure Content من الانترنت
أو من الكمبيوتر. قد تقوم شركة Microsoft، في اطار مثل هكذا
ترخيص، بتنزيل قوائم الالغاء على جهازك بالنيابة عن مالكي
حقوق المحتوى المؤمن Secure Content.

SONY®

FM/AM Compact Disc Player

AR _____ تعليمات التشغيل

لإلغاء شاشة العرض الإيضاحي (DEMO)، راجع صفحة 6.

CDX-GT680UI



<http://www.sony.net/>

Sony Corporation Printed in Thailand