

Personal Component System

Operating Instructions page 2^{EN}

EN

Bedienungsanleitung Seite 2^D

D

PMC-D305L
PMC-D307L

Warning

To prevent fire or shock hazard, do not expose the player to rain or moisture.

To avoid electrical shock, do not open the cabinet. Refer servicing to qualified personnel only.

Information

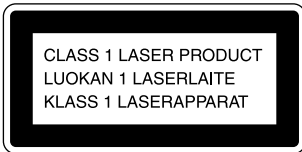



This Compact Disc player is classified as a CLASS 1 LASER product. The CLASS 1 LASER PRODUCT label is located at the rear.

Warning

Do not install the appliance in a confined space, such as a bookcase or built-in cabinet.

Notice for customers in the United Kingdom

A moulded plug complying with BS 1363 is fitted to this equipment for your safety and convenience.

Should the fuse in the plug supplied need to be replaced, same rating fuse approved by ASTA or BSI to BS 1362, (i.e. marked with  or  mark) must be used.

If the plug supplied with this equipment has a detachable fuse cover, be sure to attach the fuse cover after you change the fuse. Never use the plug without the fuse cover. If you should lose the fuse cover, please contact your nearest Sony service station.

CAUTION

You can use this player on AC power source only. You cannot use it on batteries.

When you use this player for the first time, or when you have not used it for a long time, leave it connected to AC power source for about one hour to charge the built-in backup battery for the clock, timer, preset radio stations, etc. You can use the player during charging. The player will charge the battery automatically as long as it is connected to a power source.

When you disconnect the AC power cord after charging, be sure to turn the power off first. Once fully charged, the backup battery will last for about 30 minutes without being connected to any power sources.

If the stored data are erased, reenter them when you use the player again.

About this manual

The instructions in this manual are for the PMC-D305L and PMC-D307L. Before you start reading, check your model number. The PMC-D305L is the model used for illustration purpose.

Table of contents

Basic Operations

- 4 Playing a CD
 - 6 Listening to the radio
 - 8 Playing a tape
 - 10 Recording on a tape
-

The CD Player

- 12 Using the display
- 13 Locating a specific track
- 14 Playing tracks repeatedly (Repeat Play)
- 15 Creating your own program (Program Play)

The Radio

- 17 Presetting radio stations
- 18 Playing preset radio stations

The Tape Player

- 19 Finding the beginning of a track

The Timer

- 20 Setting the clock
- 21 Waking up to music
- 23 Falling asleep to music
- 24 Timer-recording radio programs

Setting Up

- 26 Hooking up the system
- 30 Connecting optional components
- 32 Selecting the audio emphasis (Sound Mode/MEGA BASS)

Additional Information

- 33 Precautions
- 35 Troubleshooting
- 38 Maintenance
- 39 Specifications
- 40 Index

Playing a CD

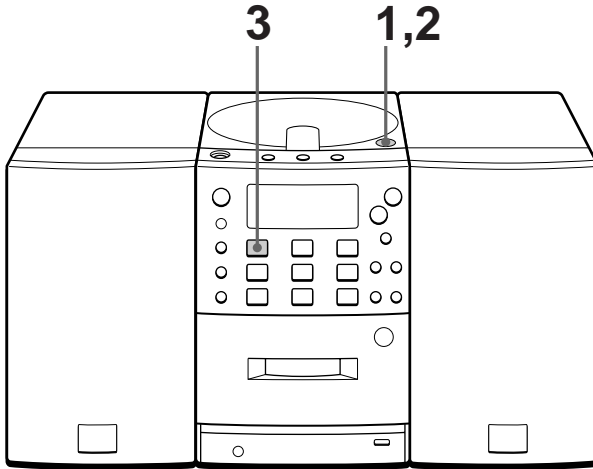

For hookup instructions, see pages 26 - 29.

1

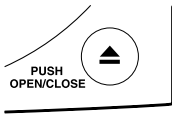

Press OPEN/CLOSE down to open the CD compartment and place the CD on the CD compartment.

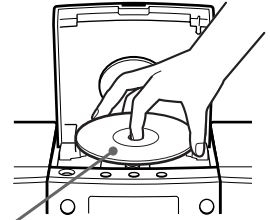

With the label side up

2

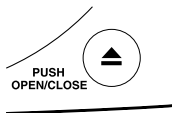

Close the lid of the CD compartment.

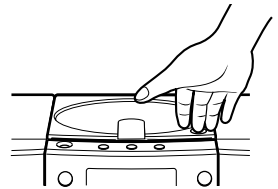

3



Press on the CD section (direct power-on).

The player plays all the tracks once.

Display

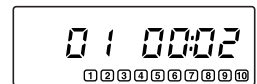

Use these buttons for additional operations

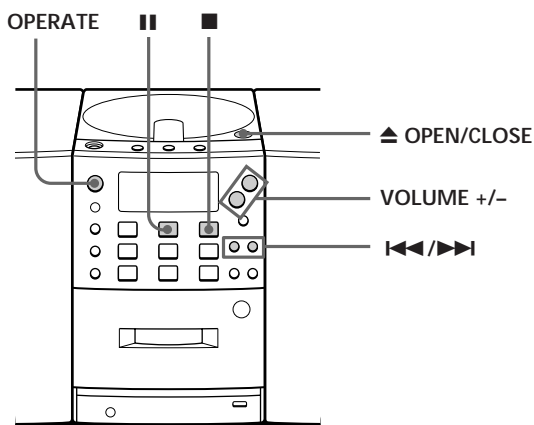
**Tip**

Next time you want to listen to a CD, just press ►. The player turns on automatically and starts playing the CD.

To	Press
Adjust the volume	VOLUME +/-
Stop playback	■
Pause playback	 Press again to resume play after pause.
Go to the next track	►►
Go back to the previous track	◄◄
Remove the CD	▲ OPEN/CLOSE
Turn on/off the player	OPERATE

Listening to the radio

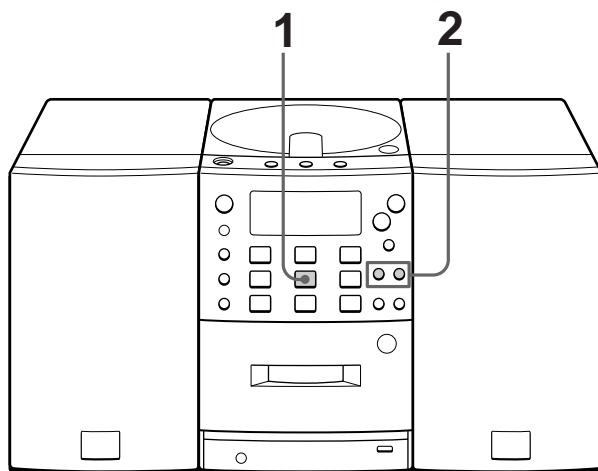

For hookup instructions, see pages 26 - 29.

1



Press BAND until the band you want appears in the display (direct power-on).

Display

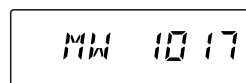

2

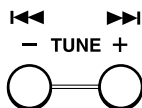

Hold down TUNE +/- until the frequency digits begin to change in the display.

The player automatically scans the radio frequencies and stops when it finds a clear station.

If you can't tune in a station, press the button once at a time.

Indicates an FM stereo broadcast.

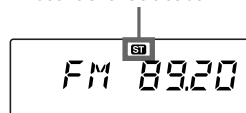

Use these buttons for additional operations

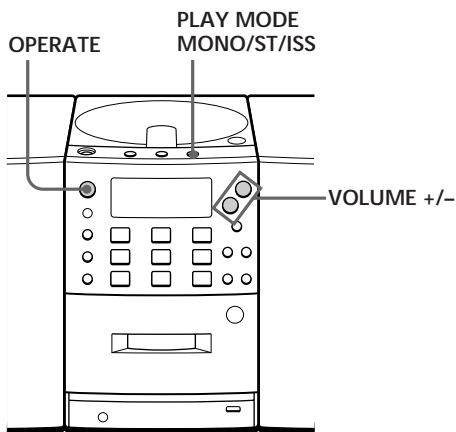

Tips

- If the FM broadcast is noisy, press **PLAY MODE/MONO/ST/ISS** on the player until "Mono" appears in the display and the radio will play in monaural.
- Next time you want to listen to the radio, just press **BAND**. The player turns on automatically and starts playing the previous station.

To	Press
Adjust the volume	VOLUME +/-
Turn on/off the radio	OPERATE

To improve broadcast reception

FM

Connect the supplied FM lead aerial. If the FM broadcast is still noisy, disconnect the FM lead aerial and connect the FM outdoor aerial (not supplied) (see pages 28 and 29.)

MW/LW

Reorient the MW/LW loop aerial (supplied) (see page 28.)

Playing a tape

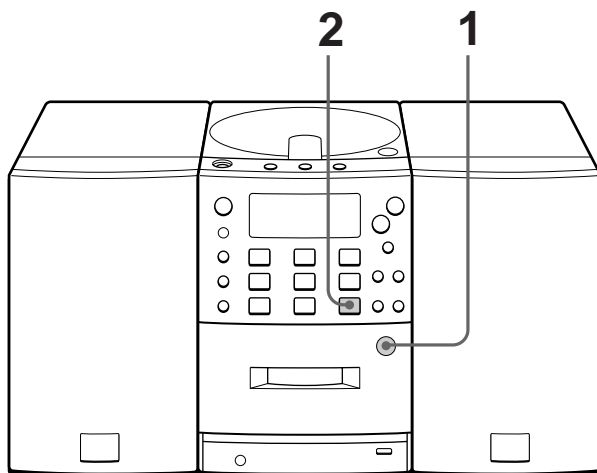

For hookup instructions, see pages 26 - 29.

1

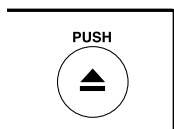

Press ▲ PUSH to open the tape compartment and insert a recorded tape. Use TYPE I (normal) tape only. Close the compartment.

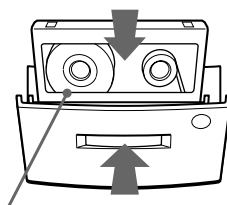

With the side you want to play facing forward

2



Press ► on the TAPE section.

The player turns on (direct power-on) and starts playing.

Display



Tape counter

Use these buttons for additional operations

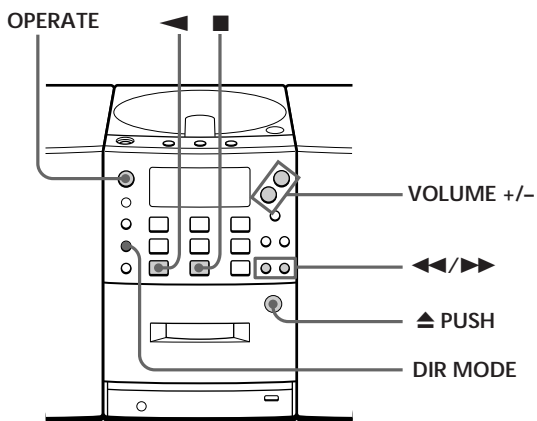

Tips

- Press COUNTER RESET on the remote to reset the counter to "000." (on the remote only)
- Next time you want to listen to a tape, just press ► or ◀. The player turns on automatically and starts playing the tape.

To	Press
Adjust the volume	VOLUME +/-
Stop playback	■
Play the reverse side	◀
Fast-forward or rewind the tape	▶▶ or ◀◀
Eject the cassette	▲ PUSH
Turn on/off the player	OPERATE

To select the direction of the tape

Press DIR MODE repeatedly.

To play	Display shows
One side of the tape	→
Both sides of the tape from the front side to reverse side only	↔
Both sides of the tape repeatedly	↻

Recording on a tape

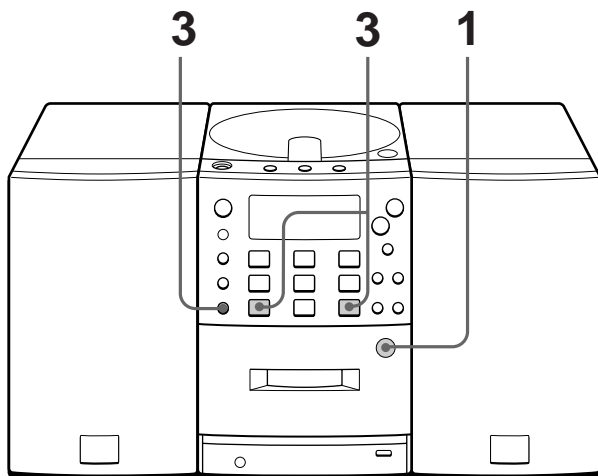

For hookup instructions, see pages 26 - 29.

1

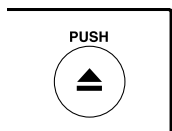

Press  PUSH to open the tape compartment and insert a blank tape. Use TYPE I (normal) tape only.

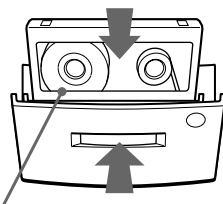

With the side you want to record on facing forward

2

Select the program source you want to record.



To record from the CD player, insert a CD (see page 4) and press  on the CD section.

Display

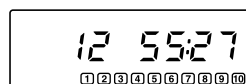

To record from the radio, press BAND and tune in the station you want (see page 6.)

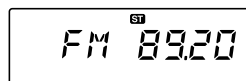

3

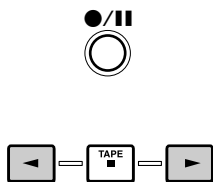

Start recording.

- 1 Press ●/||.

The ◀/▶ indication in the display flashes.

- 2 Press ▶ (for the front side) or ◀ (for the reverse side) on the TAPE section to select the recording side of the tape.

Recording will start automatically.

(On the remote, while keeping ●/|| pressed, press ▶ or ◀ on the TAPE section.)

Recording from the CD player



Recording from the radio

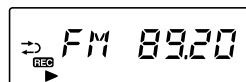

Note

If recording does not start, press ●/|| and then ▶ or ◀ again.

Tips

- Adjusting the volume or the audio emphasis (see page 32) will not affect the recording level.
- When ↻ is displayed, recording will be made on both sides of the tape. To record on one side, press DIR MODE to display ⇄.
- If the MW/LW radio makes a whistling sound after you've pressed ●/|| in step 3, press PLAY MODE/MONO/ST/ISS to select the position that most decreases the noise.
- To erase a recording, proceed as follows:
 - 1 Insert a tape you want to erase its recording and press ■ on the tape section.
 - 2 On the player: press ●/|| and then ▶ or ◀. On the remote: While keeping ●/|| pressed, press ▶ or ◀.

Use these buttons for additional operations

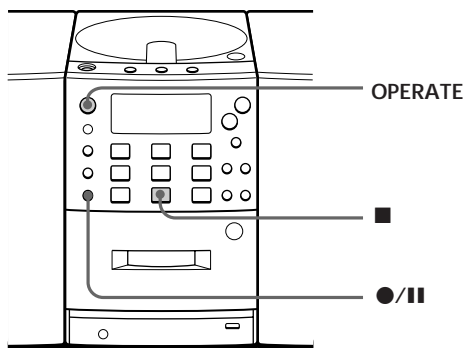

To	Press
Stop recording	■ on the TAPE section
Pause recording	●/ Press the button again to resume recording.
Turn on/off the player	OPERATE

Using the display

You can check information about the CD using the display.

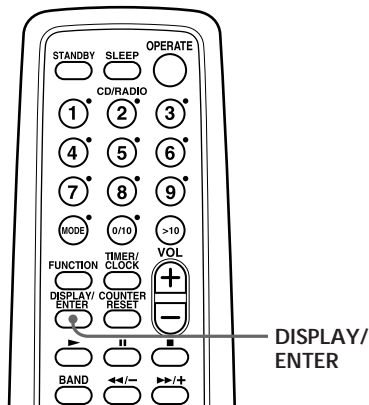

Checking the total track number and playing time

Press DISPLAY/ENTER in stop mode.

If the CD has more than 10 tracks, "OVER 10" appears in the display.

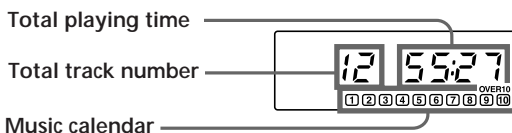

Checking the remaining time

Press DISPLAY/ENTER while playing a CD.

The track numbers in the music calendar disappear after they are played.

To display	Press DISPLAY/ENTER
The current track number and the remaining time on the current track*	Once
The remaining time on the CD and the number of tracks left	Twice
The current track number and playing time	Three times

* For a track whose number is more than 20 the remaining time appears as "--:--".

Locating a specific track

You can quickly locate any track using the number buttons. You can also find a specific point in a track while playing a CD.

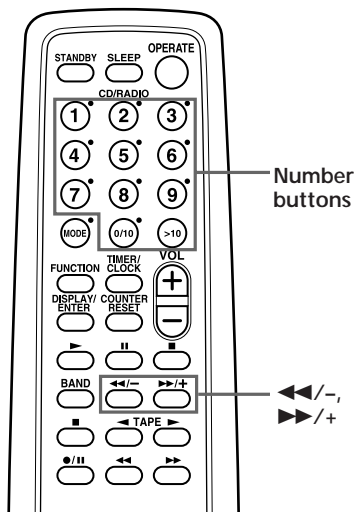

Note

You cannot locate a specific track if “PGM” or “SHUF REP” is lit in the display. Turn off the indication by pressing **■** on the CD section.

Tip

When you locate a track numbered over 10, press >10 first, then the corresponding number buttons.

Example:

To play track number 23, press >10 first, then 2 and 3.

To locate	Press
a specific track directly	number button of the track.
a point while listening to the sound	<p>▶▶/+ (forward) or ◀◀/- (backward) while playing and hold down until you find the point.</p> <p>When you use the buttons on the player, use ◀◀/▶▶.</p>
a point while observing the display	<p>▶▶/+ (forward) or ◀◀/- (backward) in pause and hold down until you find the point.</p> <p>When you use the buttons on the player, use ◀◀/▶▶.</p>

Playing tracks repeatedly

(Repeat Play)

You can play tracks repeatedly in normal, shuffle or program play modes (see pages 15 and 16.)

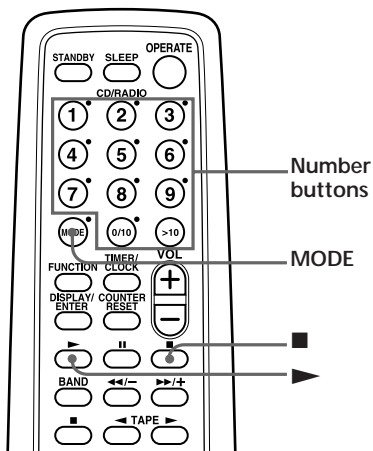

Note

When you repeat a single track or all the tracks, make sure neither "PGM" nor "SHUF REP" is lit in the display. If either is lit, turn it off by pressing ■ on the CD section.

- 1 Press ■ on the CD section.
"Cd" appears in the display.
- 2 Press MODE until the repeat mode you want appears in the display.

To repeat	Select
a single track	REP 1
all the tracks	REP ALL
tracks in random order	SHUF REP
programed tracks	PGM REP and then program tracks (see steps 3 on page 15).

- 3 Do either of the following to start repeat play:
 - When you've selected REP1, select the track by pressing the number button.
 - When you've selected REP ALL, SHUF REP or PGM REP, press ►.

To cancel Repeat Play

Press MODE until "REP" disappears from the display.

Creating your own program

(Program Play)

You can make a program of up to 20 tracks in the order you want them to be played.

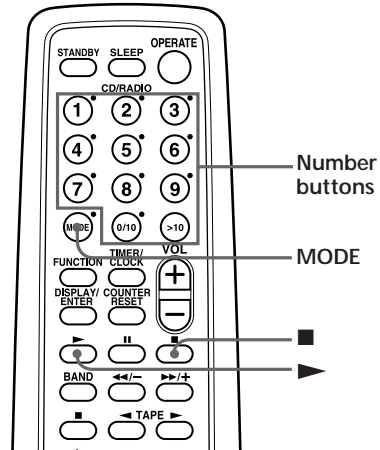

Tips

- To create your own program on the player by selecting the track you want while listening to the CD, proceed as follows:
 - 1 Press ► on the CD section to start play.
 - 2 Press PGM SET/AUTO PRESET. "PGM" flashes in the display.
 - 3 Press ◀◀/▶▶ to select the track you want to program, and press DISPLAY/ENTER/MEM. Repeat this step.
 - 4 Press ■.
 - 5 Press ► to start program play.

Note

When you program a track from the CD having more than 21 tracks:

If you program a track whose track number is more than 21, "- :-" is displayed instead of the total programmed time.

- 1 Press ■ on the CD section.
"Cd" appears in the display.
- 2 Press MODE until "PGM" appears in the display.
- 3 Press the number buttons for the tracks you want to program in the order you want.

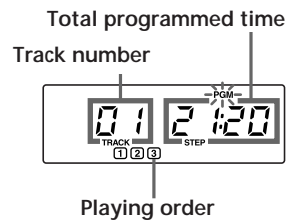

- 4 Press ► to start program play.

continued

Creating your own program (Program Play) (continued)

Notes

- You can play the same program again, since the program is saved until you open the CD compartment.
- You can record your own program. After you've created the program, insert a blank tape into the tape compartment and press ●/|| and ► (or ◀) to start recording.

To cancel Program Play

Press MODE until "PGM" disappears in the display.

To check the order of tracks before play

Press ►►I on the player.

Every time you press the button, the track number appears in the programmed order.

To change the current program

Press ■ once if the CD is stopped and twice if the CD is playing. The current program will be erased. Then create a new program following the programming procedure.

Presetting radio stations

You can store radio stations into the player's memory. You can preset up to 30 radio stations, 10 for each band in any order.

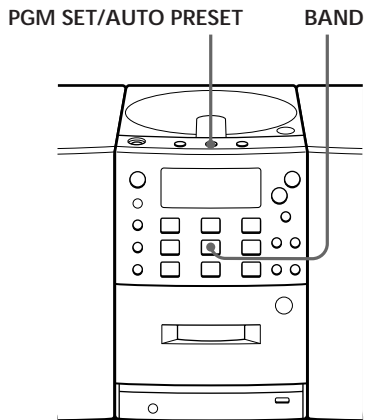

- 1** Press BAND until the band you want appears in the display.
- 2** Press PGM SET/AUTO PRESET until "AUTO" appears.

The stations are stored in memory from the lower frequencies unless a station has a weak signal.

If a station cannot be preset automatically

You need to preset a station with a weak signal manually. Also, when you want to replace a preset station with a new one, do the following:

- 1** Press BAND until the band you want appears in the display.
- 2** Tune in a station you want.
- 3** On the remote, hold down the number buttons that you want to preset the new station for about 2 seconds.

On the player:

Press DISPLAY/ENTER/MEM for about 2 seconds until "PRESET" flashes. Select the preset number that you want to preset the new station by pressing PRESET +/-, and press DISPLAY/ENTER/MEM.

The new station replaces the old one.

Playing preset radio stations

Once you've preset the stations, use the number buttons to tune in your favorite stations.

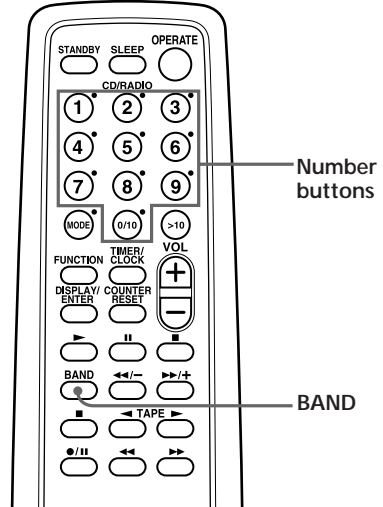

Tip

You can tune in a preset station with the player. Use PRESET +/- instead of the number buttons.

- 1 Press BAND to select the band.
- 2 Press the number buttons to tune in a stored station.

Finding the beginning of a track

The player senses where a track begins by detecting the pauses between the tracks.

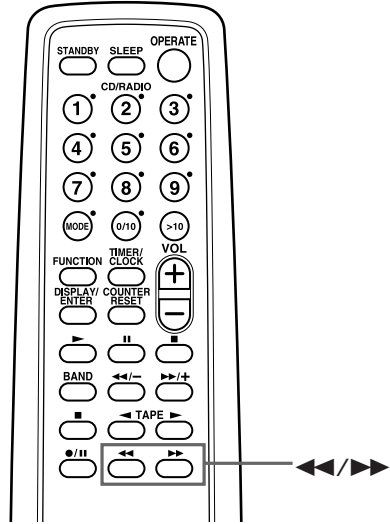

Notes

- If a soft sound like pianissimo continues for some seconds in a track, the player may start to play as the next track.
- If you press the ►► or ◀◀ when there is no sound in the track, this function does not operate correctly.
- To find the beginning of a track correctly, a pause of approx. 4 seconds is necessary.

While playing a tape, press ►► or ◀◀.

Playing side	The beginning of the next track	The beginning of the current track
Front side (►►)	►►	◀◀
Reverse side (◀◀)	◀◀	►►

The tape is wound or rewound to the beginning of the next or current track, and play will start automatically.

Setting the clock

“0:00” indication appears in the display until you set the clock. As long as the clock goes, “:” flashes.

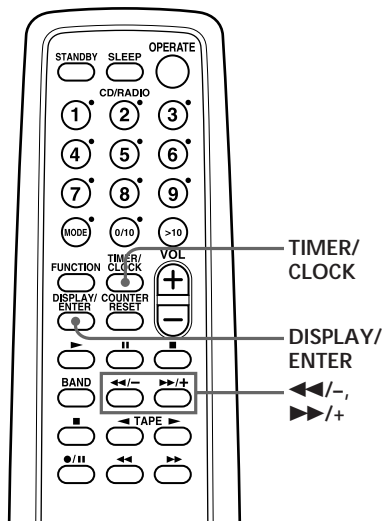

Tip

The time display system:
24-hour system

Before you begin, hook up the systems (see page 26.)

1 Press and hold TIMER/CLOCK for about 2 seconds until the hour digit flash.

2 Set the clock.

① Press ◀◀/- or ▶▶/+ to set the hour and press DISPLAY/ENTER.

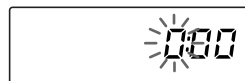

② Press ◀◀/- or ▶▶/+ to set the minutes.



3 Press DISPLAY/ENTER.

“:” flashes and the clock starts from 00 seconds.

Waking up to music

You can wake up to music or a radio program at a preset time. Make sure you have set the clock (“Setting the clock” on page 20).

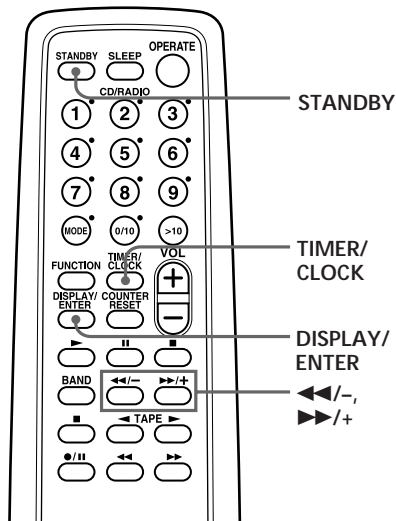

Note

You cannot preset wake-up timer and recording timer (page 24) at the same time.

Before you begin, make sure the ☹ (clock) indication is not lit in the display. If it is lit, press STANDBY.

- 1 Prepare the music source you want to play.

Source	Do this
CD	Insert a CD.
TAPE	Insert a tape.
RADIO	Tune in a station.
LINE	Turn on the equipment connected to LINE IN.

- 2 Press TIMER/CLOCK to display the ☹ indication. Do the following operations by checking the display window.
- 3 Press ◀◀/- or ▶▶/+ until “PLAY” appears in the display and press DISPLAY/ENTER.
- 4 Press ◀◀/-, ▶▶/+ until the music source (“Cd,” “TAPE,” “RAdiO” or “LINE”) you want to play appears in the display and press DISPLAY/ENTER.

continued

Waking up to music (continued)

Tips

- The display window does not light while the waking up timer is operating even if the power is on.
- You can have the player go on the next day at the same time. Just press STANDBY until the ☹ indication appears in the display. The preset settings remain until you reset them.

5 Set the timer to the hour and the minutes you want the music to go on.

- ① Press ◀◀/- or ▶▶/+ to set the hour and press DISPLAY/ENTER.



- ② Press ◀◀/- or ▶▶/+ to set the minutes and press DISPLAY/ENTER.

6 Set the timer to the hour and the minutes you want the music to go off (Do as step 5.)

7 Press ◀◀/- or ▶▶/+ to set the volume you want, and press DISPLAY/ENTER.

8 Press STANDBY.

The ☹ indication lights up and the power goes off.

At the preset time, the power will go on and music will fade in. Then, music will fade out and the power will go off at the preset time, and the player will enter the standby mode.

To check/change when the playback will start

Press TIMER/CLOCK, then DISPLAY/ENTER. Each time you press DISPLAY/ENTER, a stored setting lights up. Change the setting if you need to when the setting lights up. When you finish checking, press TIMER/CLOCK.

To use the player before a timer playback starts

If you turn on the player, you can use it as usual (in case of the radio, if you listen to the station which is different from the one you tuned in in step 1 on page 21, you will hear that station at the preset time.) Turn off the player before the preset time.

To stop play

Turn off the power.

Falling asleep to music

You can set the player to turn off automatically after 10, 20, 30, 60, 90 and 120 minutes, allowing you to fall asleep while listening to music.

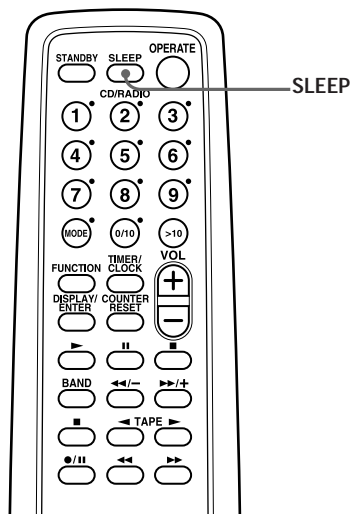

Tips

- The display window does not light while the sleep timer is on.
- You can combine the waking up timer with the sleeping timer. Set the waking up timer first (see page 21), turn on the power, and then set the sleep timer.
- You can prepare the different music for the waking up timer and the sleeping timer. However, you cannot, store different radio stations.
- You can set different volume for the waking up timer and the sleeping timer. For instance, you can sleep at lower volume and wake up at higher volume.

- 1 Play the music source you want.
- 2 Press SLEEP to display “SLEEP.”
- 3 Press SLEEP to select the minutes until the player goes off automatically.

Each time you press the button, the indication changes as follows: “10” → “20” → “30” → “60” → “90” → “120” → “no indication”.



If 4 seconds have passed after you pressed SLEEP, the minutes in the display are stored in memory.

The preset time has passed, then music fades out and the player goes off automatically.

To cancel the sleep function

Press SLEEP to make “SLEEP” disappear.

To change the preset time

Do the steps 2 and 3 again.

Timer-recording radio programs

You can set timer to record the radio at a certain time. You can also record the sound of the component connected to the LINE IN jack, using the timer. Make sure you have set the clock (see “Setting the clock” on page 20.)

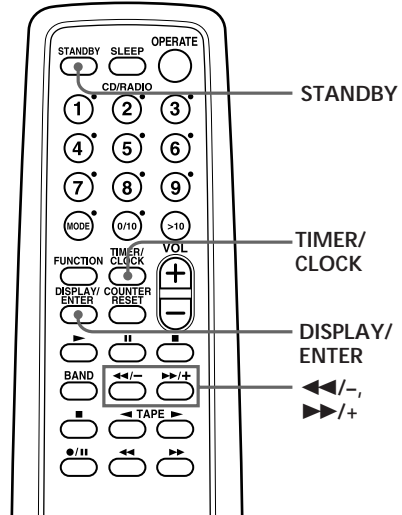

Note

You cannot preset recording timer and wake-up timer (page 21) at the same time.

Tip

When you receive the MW/LW program in step 1, press ●/|| to check if the noise is heard. If so, press PLAY MODE/MONO/ST/ISS on the player to select the position that most decreases the noise.

Before you begin, make sure the ☹ (clock) indication is not lit in the display. If it is lit, press STANDBY.

1 Tune in the radio station and insert a cassette for recording.

2 Press DIR MODE on the player to select direction of the tape.

	Display
One side	→
Both sides	↔

3 Press TIMER/CLOCK to display the ☹ indication.

Do the following operations by checking the display window.

4 Press ◀◀/- or ▶▶/+ until “REC” appears in the display, and press DISPLAY/ENTER.

5 Press ◀◀/- or ▶▶/+ until “RADIO” appears in the display, and press DISPLAY/ENTER.

When recording the sound of the component connected to the LINE IN jack, press ◀◀/- or ▶▶/+ to display “LINE,” and press DISPLAY/ENTER.

Note

To change the recording side of the tape from the reverse side (◀) to the front side (▶), press STANDBY to make the ⊖ indication disappear, and press STANDBY again.

Tips

- The preset settings remain until you reset them.
- When you select both sides recording, the recording will stop after the both sides recording finishes so that accidental recording will not be made.
- The display window does not light while the recording timer is on.

6 Set the timer to the hour and the minutes you want to start recording.

① Press ◀◀/- or ▶▶/+ to set the hour and press DISPLAY/ENTER.

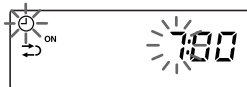

② Press ◀◀/- or ▶▶/+ to set the minutes and press DISPLAY/ENTER.

7 Set the timer to the hour and the minutes you want to stop recording. (Do as step 6.)

8 Press ◀◀/- or ▶▶/+ to set the volume you want, and press DISPLAY/ENTER.

9 Press STANDBY.

The power goes off. The ⊖ indication and the recording side of the tape (front side (▶)) appear in the display.

At the preset time, the power will go on and the recording will start. Then the power will go off at the preset time, and the player will enter the standby mode.

To check/change when the recording will start

Press TIMER/CLOCK, then DISPLAY/ENTER. Each time you press DISPLAY/ENTER, a stored setting lights up. Change the setting if you need to when the setting lights up. When you finish checking, press TIMER/CLOCK.

To listen to the radio, etc. before a timer-recording starts

If you turn on the player, you can use it as usual. Before the preset time, tune in the station you want to record and turn off the power.

To stop timer-recording

Turn off the power.

Hooking up the system

Make sure you turn off the power before making any connections.

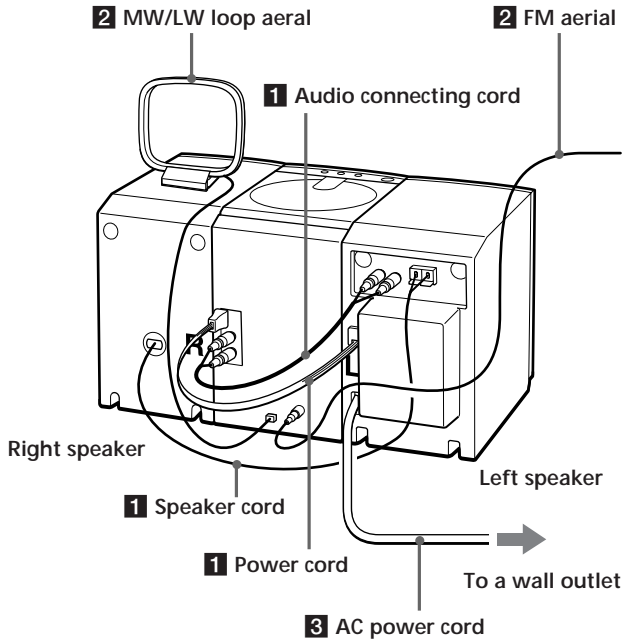

Note

Connect the right speaker for this unit only to the speaker terminals of the left speaker. If you connect any other speaker or equipment, malfunction may occur.

Tip

PMC-D307L only:
This unit comes supplied with 8 round (10 mm diameter) slip stoppers. Attach one under each of the speaker's four corners to prevent the speaker from moving when subject to slight vibrations, etc.

1 Hooking up the speakers

- 1 Connect the power cord of the left speaker to the POWER IN jack of the player.

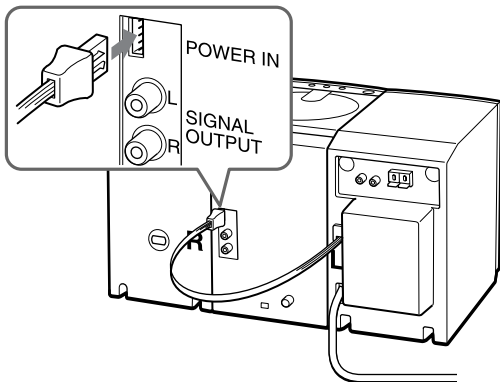

- 2** Connect the audio connecting cord (supplied) to the SIGNAL OUTPUT jacks of the player and the SIGNAL INPUT jacks of the left speaker.

Connect the white plugs to the L (left) jacks and the red plugs to the R (right) jacks.

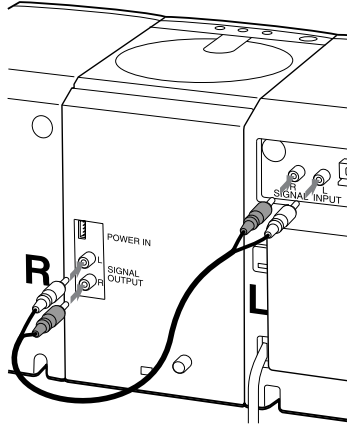

- 3** Connect the speaker cord of the right speaker to the SPEAKER OUT terminals of the left speaker.

Connect the red wire to the (+) plus terminal, and the black wire to the (-) minus terminal.

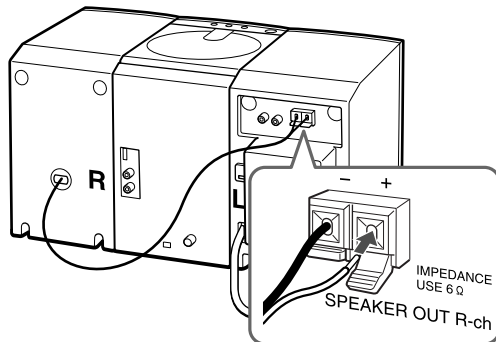

continued

Hooking up the system (continued)

Note

Keep the aerials away as far as possible from the speaker cords and other connecting cords. If you do not, noise may be heard.

2 Hooking up the aerials

MW/LW loop aerial*
(supplied)

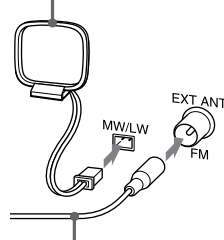

FM aerial** (supplied)

*Reorient the aerial to improve broadcast reception.

**Keep the aerial as horizontal as possible.

Setting up the MW/LW loop aerial

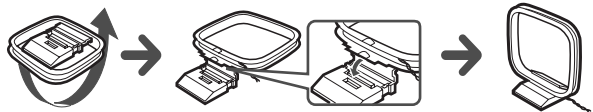

Tip

The sound quality may be changed depending on the polarity of the plug. Change the direction of inserting the plug and check the sound quality.

3 Connecting the AC power cord

Connect the AC power cord to the wall outlet.

4 Inserting batteries into the remote

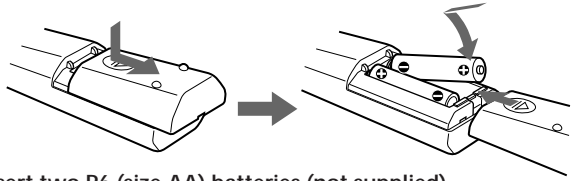

Insert two R6 (size AA) batteries (not supplied)

Replacing batteries

With normal use, the batteries should last for about six months. When the remote no longer operates the player, replace all the batteries with new ones.

To improve the FM reception

Disconnect the supplied FM aerial and connect the FM outdoor aerial (not supplied). If you use a distributor, you can also use the TV aerial.

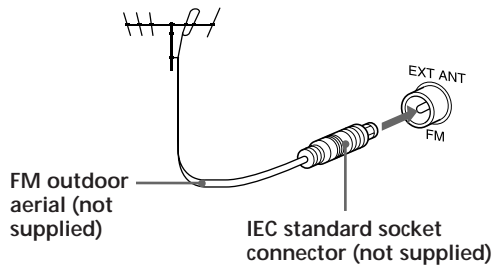

Connecting optional components

You can enjoy the sound from a VCR or MiniDisc player/recorder through the speakers of this player.

Be sure to turn off the power of each component before making connections.

For details, refer to the instruction manual of the component to be connected.

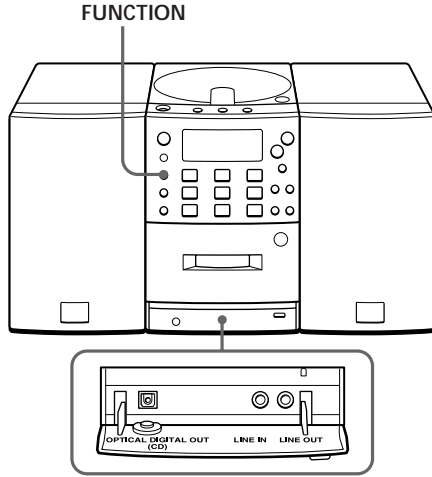

Note

Connect the cables firmly to avoid any malfunction.

Tip

You can record the sound of the connected component. Insert a cassette, and while keeping **●/||** pressed, press **▶** of the tape player.

Tip

You can also record the sound of this player on another cassette recorder by connecting a cassette recorder to the LINE OUT jack of this player.

Listening to TV, VCR and MiniDisc player/recorder

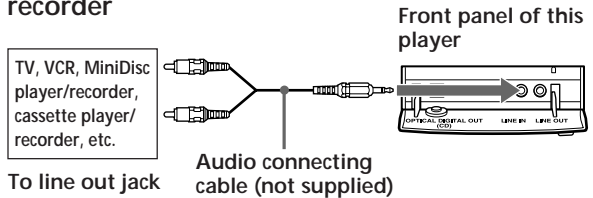

When connections are finished, turn on the player and press FUNCTION to make "LINE" appear in the display.

Listening through the speakers of other audio equipment

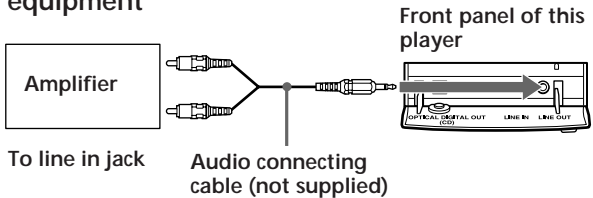

Notes

- As long as “Cd” appears in the display, the optical digital output jack is in operation and the jack lights even if the CD is in stop mode.
- If you play a CD-ROM that is not for audio use, noise may be heard.

Recording a CD on a MiniDisc recorder and DAT recorder

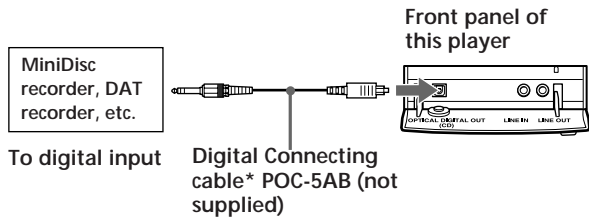

When connections are finished, turn the power on and start recording.

* Select a connecting cable depending on the type of the digital input jack of the recorder to be connected. For details, refer to the instruction manual of the component to be connected. The OPTICAL DIGITAL OUT (CD) jack of this unit is square-shaped jack.

The type of the jack of the component to be connected	Model number of the connecting cable
Optical miniplug (MiniDisc Walkman, etc.)	POC-5AB
L-type 7-pin connector (DAT Walkman, etc.)	POC-DA12P
Square-shaped optical connector (MiniDisc recorder, DAT recorder, etc.)	POC-10A

Selecting the audio emphasis

(Sound Mode/MEGA BASS)

You can adjust the audio emphasis of the sound you are listening to.

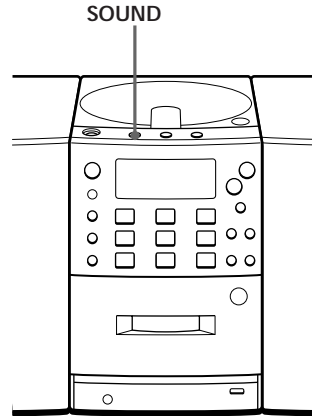

Selecting the sound characteristic

Press SOUND to select the audio emphasis you want.

Choose	To get
<p>MEGA BASS SOUND</p>	<p>powerful, clean sounds, emphasizing low and high range audio “MEGA BASS” appears in the display.</p>
<p>SOUND</p>	<p>light, bright sounds emphasizing high and middle range audio</p>
<p>SOUND</p>	<p>the presence of vocals, stressing middle range audio</p>
<p>MEGA BASS SOUND</p>	<p>percussive sounds, emphasizing bass audio “MEGA BASS” appears in the display.</p>
<p>SOUND</p>	<p>the whole dynamic range for music such as classical music</p>

Precautions

On safety

- As the laser beam used in the CD player section is harmful to the eyes, do not attempt to disassemble the casing. Refer servicing to qualified personnel only.
- Should any solid object or liquid fall into the player, unplug the player, and have it checked by qualified personnel before operating it any further.

On power sources

- For AC operation, use the supplied AC power cord; do not use any other type.
- The player is not disconnected from the AC power source (mains) as long as it is connected to the wall outlet, even if the player itself has been turned off.
- When the batteries are not to be used, remove them to avoid damage that can be caused by battery leakage or corrosion.
- The nameplate indicating operating voltage, power consumption, etc. is located at the rear of the left speaker.

On placement

- Do not leave the player in a location near heat sources, or in a place subject to direct sunlight, excessive dust or mechanical shock.
- Do not place the player on an inclined or unstable place.

- Do not place anything within 10 mm of the side of the cabinet. The ventilation holes must be unobstructed for the player to operate properly and prolong the life of its components.
- If the player is left in a car parked in the sun, be sure to choose a location in the car where the player will not be subjected to the direct rays of the sun.
- Since a strong magnet is used for the speakers, keep personal credit cards using magnetic coding or spring-wound watches away from the player to prevent possible damage from the magnet.
- When carrying the player, do not hold the lid of the CD compartment. If you do so, the lid may open so that you may drop the player.

On operation

- If the player is brought directly from a cold to a warm location, or is placed in a very damp room, moisture may condense on the lenses inside the CD player section. Should this occur, the player will not operate properly. In this case, remove the CD and wait about an hour for the moisture to evaporate.
- If the player has not been used for a long time, set it in the playback mode to warm it up for a few minutes before inserting a cassette.

If you have any questions or problems concerning your player, please consult your nearest Sony dealer.

continued

Precautions (continued)

Notes on CDs

- Before playing, clean the CD with a cleaning cloth. Wipe the CD from the center out.



- Do not use solvents such as benzine, thinner, commercially available cleaners or anti-static spray intended for vinyl LPs.
- Do not expose the CD to direct sunlight or heat sources such as hot air ducts, nor leave it in a car parked in direct sunlight as there can be a considerable rise in temperature inside the car.
- Do not stick paper or sticker on the CD, nor scratch the surface of the CD.
- After playing, store the CD in its case.

If there is a scratch, dirt or fingerprints on the CD, it may cause tracking error.

Notes on cassettes

- Break off the cassette tab from side A or B to prevent accidental recording. If you want to reuse the tape for recording, cover the broken tab with adhesive tape.

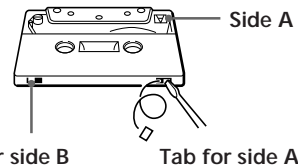

- To record on a tape with its tab broken off, cover the respective tab hole for side A or B with adhesive tape.
- The use of a cassette with more than 90 minutes of play time is not recommended except for long, continuous recording or playback.

Troubleshooting

	Symptom	Remedy
General	There is no audio.	<ul style="list-style-type: none"> • Press OPERATE to turn on the player. • Connect the AC power cord to a wall outlet securely. • Connect the power cord to the POWER IN of the player (page 26). • Connect the audio connecting cord correctly (page 27.) • Adjust the volume. • Unplug the headphones when listening through speakers.
	“no disc” lights in the display even when a CD is in place.	<ul style="list-style-type: none"> • Insert the CD with the label surface up.
CD Player	The CD does not play.	<ul style="list-style-type: none"> • Make sure that the CD compartment is closed. • Place the CD with the label surface up. • Clean the CD. • Take out the CD and leave the CD compartment open for about an hour to dry moisture condensation. • Press ■ on the CD section to switch the function of the player to “Cd”.
	The sound drops out.	<ul style="list-style-type: none"> • Reduce the volume. • Clean the CD, or replace it if the CD is badly damaged • Place the player in a location free from vibration.
	The audio is weak or has poor quality.	<ul style="list-style-type: none"> • Move the player away from the TV. • If you are using the remote while listening to MW/LW radio, noise may be heard. This is unavoidable.
Radio	The audio is not stereo.	<ul style="list-style-type: none"> • Press PLAY MODE/MONO/ST/ISS on the player until “STEREO” appears.
	The picture of your TV becomes unstable.	<ul style="list-style-type: none"> • If you are listening to an FM program near the TV with an indoor antenna, move the player away from the TV.

continued

Troubleshooting (continued)

	Symptom	Remedy
Tape Player	The tape does not move when you press an operation button.	<ul style="list-style-type: none"> • Close the cassette compartment securely.
	The ●/■ button does not function/The tape does not play.	<ul style="list-style-type: none"> • Make sure the safety tab on the cassette is in place. • Press ■ on the TAPE section to switch the function of the player to “TAPE”.
	The tape does not erase completely.	<ul style="list-style-type: none"> • Clean the erasing heads (see page 38.)
	The tape does not record.	<ul style="list-style-type: none"> • Make sure the tape is inserted properly. • Make sure the safety tab of the cassette is in place.
	The audio is weak/The audio quality is poor.	<ul style="list-style-type: none"> • Clean the heads, pinch rollers and capstans (See page 38). • Demagnetize the heads using a demagnetizer (see page 38).
	The tape player cannot be paused during playback.	<ul style="list-style-type: none"> • The tape player can be paused during recording only.
Timer	The sound is distorted.	<ul style="list-style-type: none"> • The TYPE II (high position) or TYPE IV (metal) tape is being used. Use TYPE I (normal) tape only.
	The timer does not operate.	<ul style="list-style-type: none"> • Make sure the time on the clock is correct. • Check to see if the AC power had been cut off. • Make sure the tape has not wound to the end. • Make sure the ☹ (clock) indication is displayed.

	Symptom	Remedy
Remote	The remote does not function.	<ul style="list-style-type: none"> • Replace all the batteries in the remote with new ones if they are weak. • Make sure that you are pointing the remote at the remote sensor on the player. • Remove any obstacles in the path of the remote and the player. • Make sure the remote sensor is not exposed to strong light such as direct sunlight or fluorescent lamp light. • Move closer to the player when using the remote.

After trying the above remedies, if you still have problems, unplug the AC power cord. After all the indications in the display disappear, plug the AC power cord again. If the problem persists, please consult your nearest Sony dealer.

Maintenance

Cleaning the lens

If the lens becomes dirty, it may cause a skipping of sound during CD operation. Clean with a commercially available blower.

Cleaning the tape heads and tape path

Wipe the heads, the pinch rollers and the capstans with a cleaning swab slightly moistened with cleaning fluid or alcohol after every 10 hours of operation for optimum playback and recording quality. To make the best possible recording, however, we recommend that you clean all surfaces over which tape travels before each recording.

Demagnetizing the tape heads

After 20 to 30 hours of use, enough residual magnetism will have built up on the tape heads to begin to cause loss of high frequency sound and hiss. At this time, you should demagnetize the heads and all metal parts in the tape path with a commercially available tape head demagnetizer.

Cleaning the cabinet

Clean the cabinet, panel and controls with a soft cloth slightly moistened with a mild detergent solution. Do not use any type of abrasive pad, scouring powder, or solvent, such as alcohol or benzine.

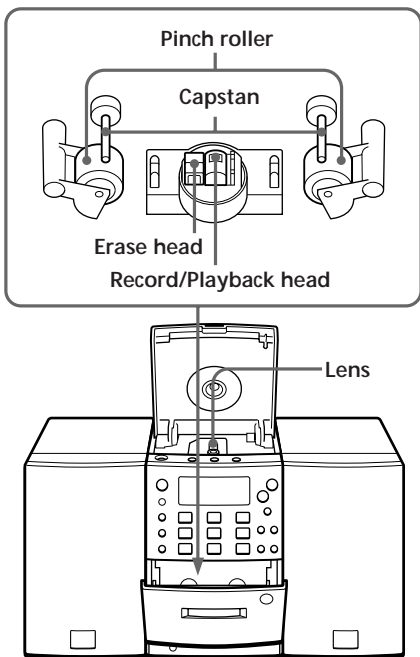

After cleaning, insert a tape when the areas cleaned are completely dry.

Specifications

CD player section

System

Compact disc digital audio system

Laser diode properties

Material: GaAlAs

Wave length: 780 nm

Emission duration: Continuous

Laser output: Less than 44.6 μ W (This output is the value measured at a distance of about 200 mm from the objective lens surface on the optical pick-up block with 7 mm aperture.)

Spindle speed

200 r/min (rpm) to 500 r/min (rpm) (CLV)

Number of channels

2

Frequency response

20 - 20,000 Hz $\pm 1/-2.5$ dB

Wow and flutter

Below measurable limit

Radio section

Frequency range

FM Italy	87.5 - 108 MHz
Central and eastern Europe	65 - 74 MHz
	87.5 - 108 MHz
Other countries	87.6 - 107 MHz
MW	531 - 1,602 kHz
LW	153 - 279 kHz

IF

FM: 10.7 MHz

MW/LW: 450 kHz

Aerials

FM: External aerial terminal

MW/LW: External aerial terminal

Cassette-corder section

Recording system

4-track 2 channel stereo

Fast winding time

Approx. 130s (sec.) with Sony cassette C-60

Frequency response

TYPE I (normal): 40 - 15,000 Hz

General

Speaker

Full range: 8 cm (3 1/4 in.) dia., 6.0 ohms, cone type x 2

Input

LINE IN jack (stereo minijack)

Minimum input level 250 mV

Outputs

Headphones jack (stereo minijack)

For 16 - 68 ohms impedance headphones

LINE OUT jack (stereo minijack)

Rated output level 440 mV at load impedance 47 kilohms

Optical digital output (optical output connector)

Wave length: 630 - 690 nm

Maximum power output

10 W + 10 W

Power requirements

For personal component system:

230 V AC, 50 Hz

For remote commander:

3 V DC, 2 R6 (size AA) batteries

Power consumption

AC 35 W

Dimensions (incl. projecting parts)

PMC-D305L

Player: approx. 130 \times 211 \times 200 mm (w/h/d)
(5 1/8 \times 8 3/8 \times 7 7/8 inches)

Left speaker: approx. 125 \times 210 \times 234 mm
(w/h/d) (5 \times 8 3/8 \times 9 1/4 inches)

Right speaker: approx. 125 \times 210 \times 200 mm
(w/h/d) (5 \times 8 3/8 \times 7 7/8 inches)

PMC-D307L

Player: approx. 130 \times 211 \times 200 mm (w/h/d)
(5 1/8 \times 8 3/8 \times 7 7/8 inches)

Left speaker: approx. 130 \times 210 \times 235 mm
(w/h/d) (5 1/8 \times 8 3/8 \times 9 3/8 inches)

Right speaker: approx. 130 \times 210 \times 200 mm
(w/h/d) (5 1/8 \times 8 3/8 \times 7 7/8 inches)

Mass

PMC-D305L

Player: approx. 1.7 kg (3 lb. 12 oz)

Left speaker: approx. 2.8 kg (6 lb. 3 oz)

Right speaker: approx. 1.1 kg (2 lb. 7 oz)

PMC-D307L

Player: approx. 1.7 kg (3 lb. 12 oz)

Left speaker: approx. 3.2 kg (7 lb. 1 oz)

Right speaker: approx. 1.6 kg (3 lb. 9 oz)

Supplied accessories

Remote commander (1)

FM lead aerial (1)

MW/LW loop aerial (1)

Audio connecting cord (1)

Slip stoppers (8) (PMC-D307L only)

Design and specifications are subject to change without notice.

Optional accessories

Sony MDR headphone series

Index

A

Audio emphasis 32
AUTO PRESET 17

B

Batteries for remote 29

C

CD player 12

Cleaning

cabinet 38
tape heads and tape
path 38

Connecting

AC power cord 29
optional components
30
the system. *See*
Hooking up the system

Creating your own
program 15

D, E, F, G

Demagnetizing the tape
heads 38

Display 12

H

Hooking up
aerials 28
speakers 26
system 26

I, J, K

Improving broadcast
reception 7

L

Listening to the radio 6

Locating a specific track
13

M, N, O

MEGA BASS 32

P, Q

Playing

a CD 4
a tape 8
preset radio stations 18
tracks repeatedly 14

Presetting radio stations
17

Program Play 15

R

Radio stations
playing 18
presetting 17

Recording

on a tape 10

Repeat Play 14

S

Selecting

audio emphasis 32
direction of the tape 9
tracks 5, 13

Setting the clock 20

Setting up 26

Sound mode 32

T

Tape player 19

Timer

Falling asleep to music
23

Timer-recording radio
programs 24

Waking up to music 21

Troubleshooting 35

U, V, W, X, Y, Z

Using the display 12

Achtung

Um Feuergefahr und die Gefahr eines elektrischen Schlags zu vermeiden, setzen Sie das Gerät weder Regen noch sonstiger Feuchtigkeit aus.

Um einen elektrischen Schlag zu vermeiden, öffnen Sie das Gehäuse nicht. Überlassen Sie Wartungsarbeiten stets nur qualifiziertem Fachpersonal.

Hinweis

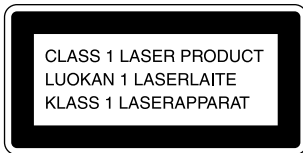

Dieses Gerät wurde als Laser-Gerät der Klasse 1 (CLASS 1 LASER) klassifiziert. Das entsprechende Etikett (CLASS 1 LASER PRODUCT) befindet sich an der Geräterückseite.

Achtung

Stellen Sie das Gerät nicht an einem Ort auf, an dem ausreichende Luftzufuhr nicht gegeben ist, zum Beispiel in einem engen Regalfach oder in einem Einbauschränk.

VORSICHT

Sie können dieses Gerät nur mit Netzstrom betreiben. Sie können es nicht mit Batterien betreiben.

Wenn Sie diesen Player zum ersten Mal benutzen oder schon lange nicht mehr benutzt haben, schließen Sie ihn etwa eine Stunde lang an eine Wechselstromquelle an, damit die eingebaute Speicherbatterie zum Speichern von Uhrzeit, Timer-Programmierungen, Radiosendern usw. geladen wird. Sie können den Player beim Laden benutzen. Der Player lädt die Batterie automatisch, solange er an eine Stromquelle angeschlossen ist.

Wenn Sie nach dem Laden das Netzkabel lösen, müssen Sie zuerst das Gerät ausschalten. Wenn die Speicherbatterie vollständig aufgeladen ist, hält sie etwa 30 Minuten lang, ohne daß das Gerät an eine Stromquelle angeschlossen ist.

Wenn die gespeicherten Daten gelöscht wurden, geben Sie sie erneut ein, wenn Sie den Player wieder benutzen.

Zu dieser Bedienungsanleitung

Die Anweisungen in dieser Bedienungsanleitung beziehen sich auf die Modelle PMC-D305L und PMC-D307L. Bevor Sie beginnen, die Bedienungsanleitung zu lesen, sehen Sie erst nach der Nummer Ihres Modells. Die Abbildungen zeigen das Modell PMC-D305L.

Grundfunktionen

- 4 Wiedergeben einer CD
- 6 Radiobetrieb
- 8 Wiedergeben einer Kassette
- 10 Aufnahmen auf eine Kassette

Der CD-Player

- 12 Das Display
- 13 Ansteuern eines bestimmten Titels
- 14 Wiederholtes Wiedergeben von Titeln (Repeat Play)
- 15 Zusammenstellen eines eigenen Programms (Program Play)

Das Radio

- 17 Speichern von Radiosendern
- 18 Wiedergeben gespeicherter Radiosender

Der Kassettenrecorder

- 19 Ansteuern des Anfangs eines Titels

Der Timer

- 20 Einstellen der Uhr
- 21 Aufwachen mit Musik
- 23 Einschlafen mit Musik
- 24 Aufnahmen von Radiosendungen mit dem Timer

Vorbereitungen

- 26 Anschließen des Systems
- 30 Anschließen zusätzlicher Komponenten
- 32 Auswählen der Klangbetonung (Klangmodus/MEGA BASS)

Weitere Informationen

- 33 Sicherheitsmaßnahmen
 - 35 Störungsbehebung
 - 38 Wartung
 - 39 Technische Daten
- Rückwärtige Umschlagseite
Index

Wiedergeben einer CD

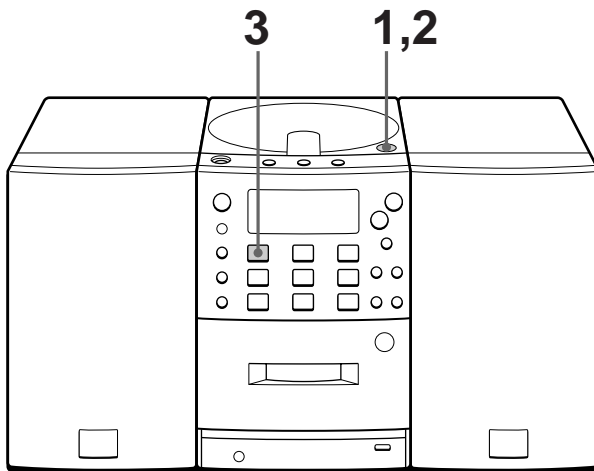

Informationen zum Anschließen des Systems finden Sie auf Seite 26 - 29.

1

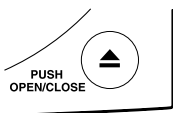

Öffnen Sie mit ▲ OPEN/CLOSE das CD-Fach, und legen Sie die CD in das CD-Fach ein.

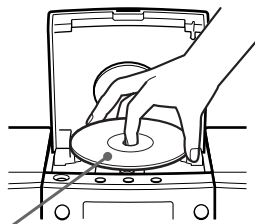

Mit der beschrifteten Seite nach oben

2

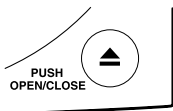

Schließen Sie den Deckel des CD-Fachs.

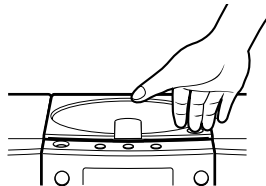

3



Drücken Sie ► im CD-Feld (Direkteinschaltfunktion).

Der CD-Player gibt alle Titel einmal wieder.

Display



Folgende Tasten stehen für weitere Funktionen zur Verfügung:

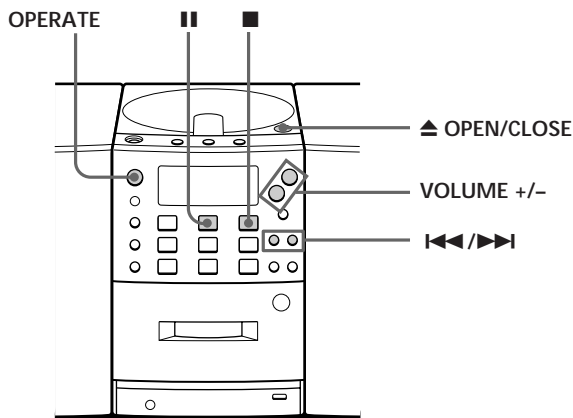

Tip

Wenn Sie das nächste Mal eine CD hören wollen, drücken Sie einfach ►. Das Gerät schaltet sich automatisch ein und beginnt die Wiedergabe der CD.

Zum	Drücken Sie
Einstellen der Lautstärke	VOLUME +/-
Beenden der Wiedergabe	■
Unterbrechen der Wiedergabe	
	Drücken Sie die Taste erneut, um die Wiedergabe nach einer Pause fortzusetzen.
Weiterschalten zum nächsten Titel	▶▶
Zurückschalten zum vorhergehenden Titel	◀◀
Herausnehmen der CD	▲ OPEN/CLOSE
Ein-/Ausschalten des Geräts	OPERATE

Radiobetrieb

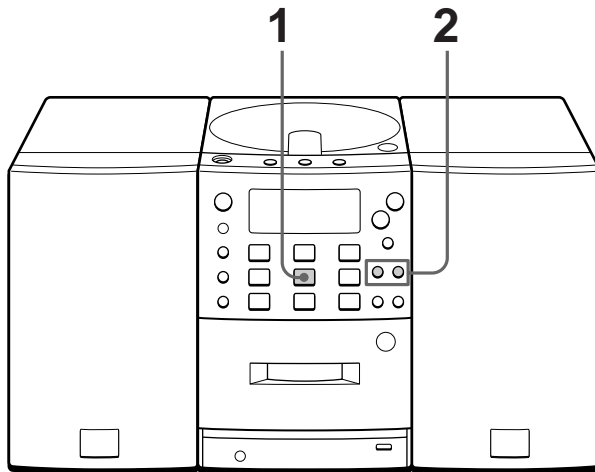

Informationen zum Anschließen des Systems finden Sie auf Seite 26 - 29.

1



Drücken Sie **BAND**, bis der gewünschte Frequenzbereich im Display angezeigt wird (Direkteinschaltfunktion).

Display

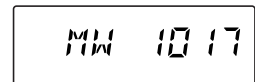

2

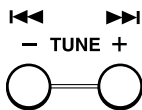

Halten Sie **TUNE +/-** gedrückt, bis die Ziffern der Frequenzangabe im Display durchzulaufen beginnen.

Zeigt an, daß es sich um einen UKW-Stereosender handelt.

Das Gerät durchsucht automatisch die Radiofrequenzen und stoppt, wenn es einen Sender findet, der in ausreichender Qualität empfangen werden kann.

Wird kein Sender gefunden, drücken Sie die Taste so oft, bis der gewünschte Sender eingestellt ist.

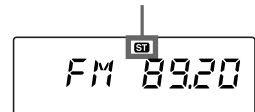

Folgende Tasten stehen für weitere Funktionen zur Verfügung:

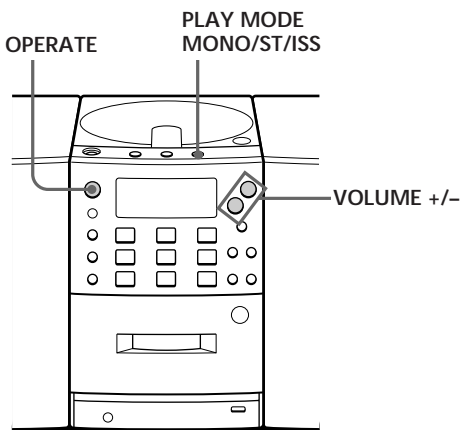

Tips

- Wenn beim UKW-Empfang Störgeräusche auftreten, drücken Sie PLAY MODE/MONO/ST/ISS am Gerät, bis "Mono" im Display erscheint. Der Radioempfang ist in diesem Fall monaural.
- Wenn Sie das nächste Mal Radio hören wollen, drücken Sie einfach BAND. Das Gerät schaltet sich automatisch ein, und der zuvor eingestellte Sender ist zu hören.

Zum	Drücken Sie
Einstellen der Lautstärke	VOLUME +/-
Ein-/Ausschalten des Radios	OPERATE

So verbessern Sie den Radioempfang

UKW

Schließen Sie die mitgelieferte UKW-Wurfantenne an. Ist der UKW-Empfang immer noch verrauscht, lösen Sie die UKW-Wurfantenne und schließen eine UKW-Außenantenne an (nicht mitgeliefert) (siehe Seite 28 und 29).

MW/LW

Richten Sie die MW/LW-Ringantenne (mitgeliefert) neu aus (siehe Seite 28).

Wiedergeben einer Kassette

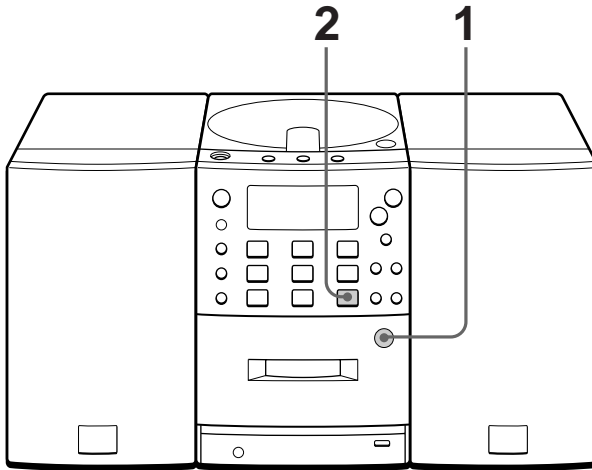

Informationen zum Anschließen des Systems finden Sie auf Seite 26 - 29.

1

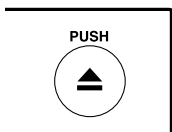

Öffnen Sie mit  PUSH das Kassettenfach, und legen Sie eine bespielte Kassette ein. Verwenden Sie nur Kassetten des Typs TYPE I (normal). Schließen Sie das Kassettenfach.

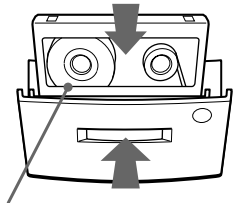

Mit der wiederzugebenden Seite nach vorne

2



Drücken Sie  im Bedienfeld für den Kassettenrecorder (TAPE).

Das Gerät schaltet sich ein (Direkteinschaltfunktion) und startet die Wiedergabe.

Display



Bandzähler

Folgende Tasten stehen für weitere Funktionen zur Verfügung:

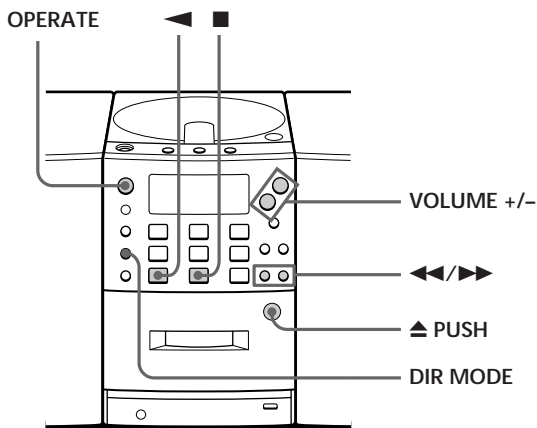

Tips

- Drücken Sie **COUNTER RESET** auf der Fernbedienung, um den Zähler auf "000" zu setzen. Diese Funktion steht nur über die Fernbedienung zur Verfügung.
- Wenn Sie das nächste Mal eine Kassette abspielen wollen, drücken Sie einfach **▶** oder **◀**. Das Gerät schaltet sich automatisch ein und startet die Wiedergabe der Kassette.

Zum	Drücken Sie
Einstellen der Lautstärke	VOLUME +/-
Beenden der Wiedergabe	■
Abspielen der Rückseite	◀
Vorwärts- oder Zurückspulen des Bandes	▶▶ oder ◀◀
Auswerfen der Kassette	▲ PUSH
Ein-/Ausschalten des Geräts	OPERATE

So wählen Sie die Bandtransportrichtung
Drücken Sie mehrmals **DIR MODE**.

Bei der Wiedergabe	Erscheint im Display
Einer Bandseite	↔
Beider Bandseiten, und zwar nur zuerst die Vorder-, dann die Rückseite	↻
Beider Bandseiten mehrmals	↻↻

Aufnahmen auf eine Kassette

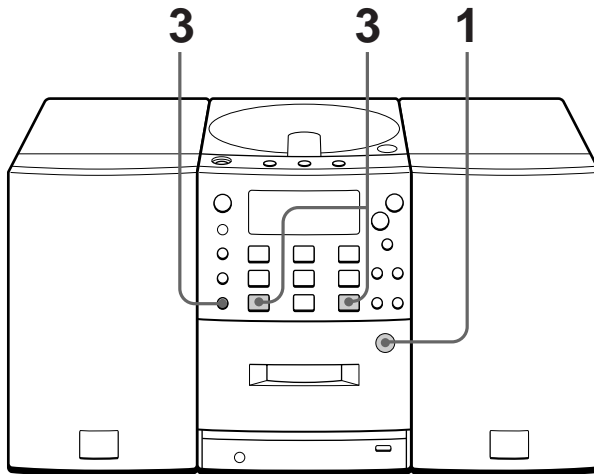

Informationen zum Anschließen des Systems finden Sie auf Seite 26 - 29.

1

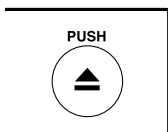

Öffnen Sie mit PUSH das Kassettenfach, und legen Sie eine leere Kassette ein. Verwenden Sie nur Kassetten des Typs TYPE I (normal).

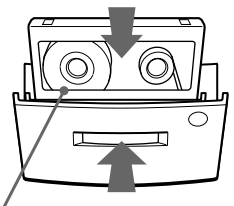

Mit der Seite, auf die aufgenommen werden soll, nach vorne

2

Wählen Sie die aufzunehmende Tonquelle.



Um vom CD-Player aufzunehmen, legen Sie eine CD ein (siehe Seite 4) und drücken am CD-Player.

Display

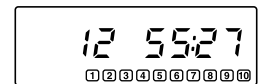

Um vom Radio aufzunehmen, drücken Sie BAND und stellen den gewünschten Sender ein (siehe Seite 6).

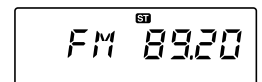

3

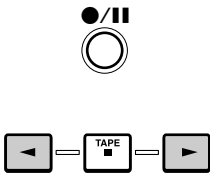

Starten Sie die Aufnahme.

1 Drücken Sie ●/||.

Die Anzeige ◀/▶ blinkt im Display.

2 Mit ▶ (Vorderseite) bzw. ◀ (Rückseite) im Bedienfeld für den Kassettenrecorder (TAPE) wählen Sie die Aufnahmeseite der Kassette.

Die Aufnahme startet automatisch.

Auf der Fernbedienung halten Sie dazu ●/|| gedrückt und drücken ▶ bzw. ◀ im Bedienfeld für den Kassettenrecorder.

Hinweis

Wenn die Aufnahme nicht startet, drücken Sie ●/|| und dann nochmals ▶ bzw. ◀.

Aufnehmen vom CD-Player

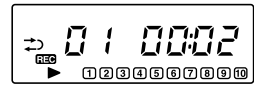

Aufnehmen vom Radio

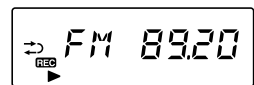

Tips

- Das Einstellen der Lautstärke oder der Klangbetonung (siehe Seite 32) beeinflusst den Aufnahmepegel nicht.
- Wenn ↻ angezeigt wird, erfolgt die Aufnahme auf beiden Seiten der Kassette. Wenn Sie nur auf eine Seite aufnehmen wollen, drücken Sie DIR MODE, bis ⇄ erscheint.
- Wenn beim MW/LW-Empfang ein Pfeifgeräusch zu hören ist, nachdem Sie ●/|| in Schritt 3 gedrückt haben, drücken Sie PLAY MODE/MONO/ST/ISS und wählen damit die Position, in der am wenigsten Geräusche zu hören sind.

Folgende Tasten stehen für weitere Funktionen zur Verfügung:

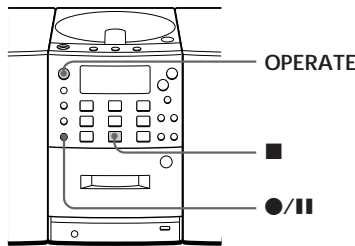

Zum	Drücken Sie
Beenden der Aufnahme	■ im TAPE-Feld
Unterbrechen der Aufnahme	●/ Drücken Sie diese Taste erneut, um die Aufnahme fortzusetzen.
Ein-/Ausschalten des Geräts	OPERATE

Gehen Sie zum Löschen einer Aufnahme folgendermaßen vor:

- 1 Legen Sie die Kassette ein, die Sie löschen wollen, und drücken Sie ■ im Bedienfeld für den Kassettenrecorder.
- 2 Am Gerät: Drücken Sie ●/|| und dann ▶ oder ◀. Auf der Fernbedienung: Halten Sie ●/|| gedrückt, und drücken Sie dann ▶ oder ◀.

Das Display

Im Display können Sie Informationen zur CD anzeigen lassen.

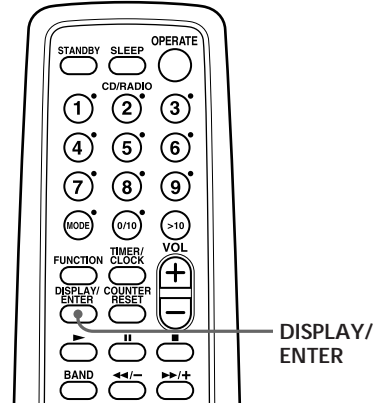

Anzeigen der Gesamtzahl der Titel und der Gesamtspieldauer

Drücken Sie im Stopmodus DISPLAY/ENTER. Sind auf der CD mehr als 10 Titel vorhanden, erscheint "OVER 10" im Display.

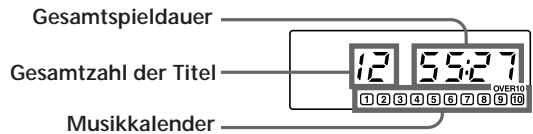

Anzeigen der Restspieldauer

Drücken Sie DISPLAY/ENTER während der Wiedergabe einer CD.

Die Titelnummern im Musikkalender werden ausgeblendet, sobald die entsprechenden Titel wiedergegeben wurden.

Zum Anzeigen	Drücken Sie DISPLAY/ENTER
der aktuellen Titelnummer und der Restspieldauer des aktuellen Titels*	einmal
der Restspieldauer der CD und der restlichen Anzahl der Titel	zweimal
der aktuellen Titelnummer und der Spieldauer	dreimal

* Bei einem Titel mit einer Nummer über 20 wird statt der Restspieldauer "- :- -" angezeigt.

Ansteuern eines bestimmten Titels

Mit Hilfe der Zahlentasten können Sie mühelos jeden beliebigen Titel direkt ansteuern. Darüber hinaus können Sie während der Wiedergabe einer CD eine bestimmte Passage innerhalb eines Titels suchen.

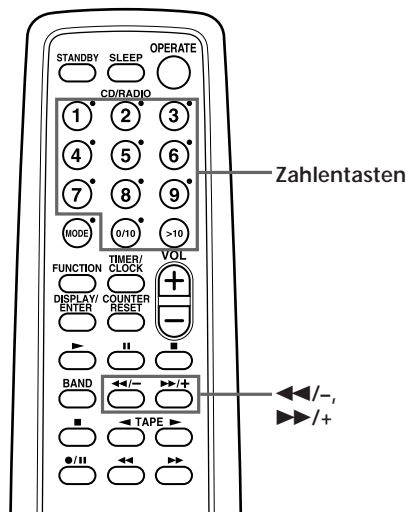

Hinweis

Sie können einen bestimmten Titel nicht ansteuern, wenn "PGM" oder "SHUF REP" im Display leuchtet. Schalten Sie die Anzeige aus, indem Sie **■** im CD-Feld drücken.

Tip

Zum Ansteuern eines Titels mit einer Nummer über 10 drücken Sie zunächst > 10 und dann die entsprechenden Zahlentasten.

Beispiel:

Zum Wiedergeben des Titels mit der Nummer 23 drücken Sie zuerst >10 und dann 2 und 3.

Zum Ansteuern	Drücken Sie
eines bestimmten Titels direkt	die entsprechende Zahlentaste des Titels.
einer Passage während der Tonwiedergabe	während der Wiedergabe ▶▶/+ (vorwärts) oder ◀◀/- (rückwärts), und halten Sie die Taste gedrückt, bis Sie die Passage gefunden haben. Wenn Sie die Tasten am Gerät verwenden, drücken Sie ◀◀/▶▶ .
einer Passage mit Hilfe des Displays	im Pausemodus ▶▶/+ (vorwärts) oder ◀◀/- (rückwärts), und halten Sie die Taste gedrückt, bis Sie die Passage gefunden haben. Wenn Sie die Tasten am Gerät verwenden, drücken Sie ◀◀/▶▶ .

Wiederholtes Wiedergeben von Titeln

(Repeat Play)

Sie können die Titel auf einer CD mehrmals wiedergeben lassen, und zwar wahlweise in der normalen Reihenfolge (Normal Play), in willkürlicher Reihenfolge (Shuffle Play) oder in einer vorher festgelegten Reihenfolge (Program Play) (siehe auf Seite 15 - 16).

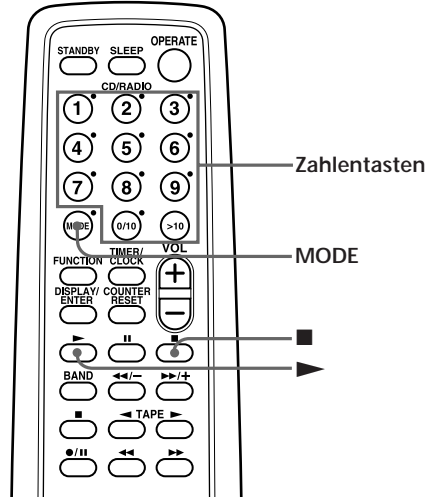

Hinweis

Wenn Sie einen einzelnen Titel oder alle Titel wiederholt wiedergeben möchten, achten Sie darauf, daß weder "PGM" noch "SHUF REP" im Display leuchtet. Wenn eine dieser Anzeigen leuchtet, schalten Sie sie mit ■ im CD-Feld aus.

- 1 Drücken Sie ■ im CD-Feld. "Cd" erscheint im Display.
- 2 Drücken Sie MODE so oft, bis der gewünschte Repeat Play-Modus im Display erscheint.

Zur wiederholten Wiedergabe	Wählen Sie
eines einzelnen Titels	REP 1
aller Titel	REP ALL
der Titel in willkürlicher Reihenfolge	SHUF REP
programmierter Titel	PGM REP. Danach programmieren Sie die Titel (siehe Schritt 3 auf Seite 15).

- 3 Starten Sie Repeat Play:
 - Wenn Sie REP1 gewählt haben, wählen Sie den Titel durch Drücken der Zahlentaste.
 - Wenn Sie REP ALL, SHUF REP oder PGM REP gewählt haben, drücken Sie ►.

So brechen Sie Repeat Play ab

Drücken Sie MODE, bis "REP" nicht mehr im Display angezeigt wird.

Zusammenstellen eines eigenen Programms

(Program Play)

Sie können bis zu 20 Titel in beliebiger Reihenfolge zu einem individuellen Programm zusammenstellen und wiedergeben lassen.

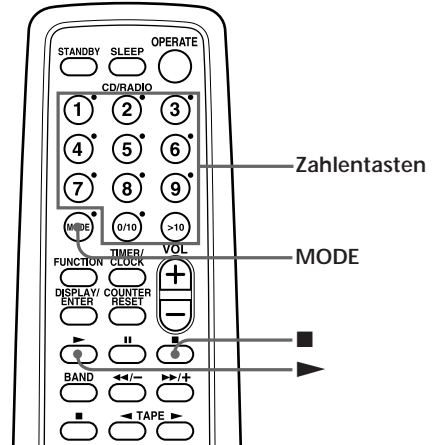

Tips

- Wenn Sie ein eigenes Programm zusammenstellen wollen, indem Sie während der CD-Wiedergabe die Titel auswählen, gehen Sie folgendermaßen vor:
 - 1 Starten Sie mit ▶ im CD-Feld die Wiedergabe.
 - 2 Drücken Sie PGM SET/AUTO PRESET. "PGM" blinkt im Display.
 - 3 Wählen Sie mit ◀◀/▶▶ den zu programmierenden Titel aus, und drücken Sie DISPLAY/ENTER/MEM. Programmieren Sie auf diese Weise weitere Titel.
 - 4 Drücken Sie ■.
 - 5 Starten Sie mit ▶ den Modus Program Play.

Hinweis

Wenn Sie einen Titel von einer CD mit mehr als 21 Titeln programmieren: Wenn Sie einen Titel mit einer Nummer über 21 programmieren, erscheint "- :-" statt der Gesamtspieldauer des Programms im Display.

- 1 Drücken Sie ■ im CD-Feld. "Cd" erscheint im Display.
- 2 Drücken Sie MODE, bis "PGM" im Display erscheint.
- 3 Drücken Sie die Zahlentasten der zu programmierenden Titel in der gewünschten Reihenfolge.

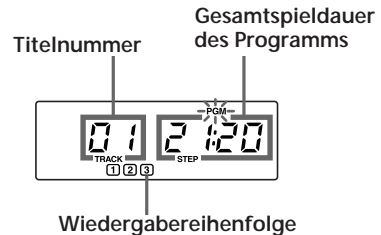

- 4 Starten Sie mit ▶ die Wiedergabe in programmierter Reihenfolge.

Fortsetzung

Zusammenstellen eines eigenen Programms (Program Play) (Fortsetzung)

Tips

- Sie können dasselbe Programm nochmals abspielen, da das Programm gespeichert bleibt, bis Sie das CD-Fach öffnen.
- Sie können Ihr eigenes Programm aufnehmen. Legen Sie nach dem Zusammenstellen des Programms eine leere Kassette in das Kassettenfach ein, und starten Sie die Aufnahme mit ●/■ und ► (bzw. ◀).

So brechen Sie Program Play ab

Drücken Sie MODE, bis "PGM" nicht mehr im Display angezeigt wird.

So lassen Sie die Reihenfolge der Titel vor der Wiedergabe anzeigen

Drücken Sie ►► am Gerät.

Mit jedem Tastendruck werden die Titelnummern in der programmierten Reihenfolge angezeigt.

So ändern Sie das aktuelle Programm

Drücken Sie ■ im Stopmodus einmal und während der CD-Wiedergabe zweimal. Das aktuelle Programm wird gelöscht. Stellen Sie nun wie weiter oben beschrieben ein neues Programm zusammen.

Speichern von Radiosendern

Sie können bis zu 30 Radiosender, 10 pro Frequenzbereich, in beliebiger Reihenfolge voreinstellen und im Speicher des Geräts abspeichern.

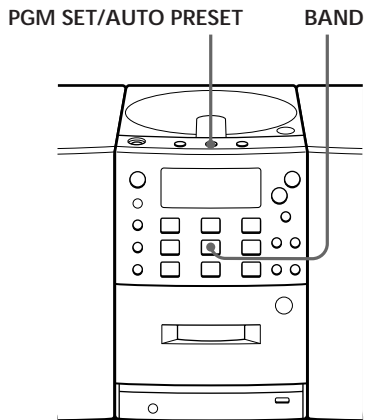

- 1** Drücken Sie **BAND**, bis der gewünschte Frequenzbereich im Display erscheint.
- 2** Drücken Sie **PGM SET/AUTO PRESET**, bis "AUTO" erscheint.

Die Sender werden in numerischer Reihenfolge, beginnend mit der niedrigsten Frequenz, gespeichert, sofern sie in ausreichender Signalstärke empfangen werden.

Wenn ein Sender nicht automatisch gespeichert werden kann

Einen Sender mit schwachem Signal müssen Sie von Hand einstellen und speichern. Gehen Sie dazu und zum Ersetzen eines gespeicherten Senders durch einen neuen folgendermaßen vor:

- 1** Drücken Sie **BAND**, bis der gewünschte Frequenzbereich im Display erscheint.
- 2** Stellen Sie den gewünschten Sender ein.
- 3** Auf der Fernbedienung halten Sie die Zahlentasten, unter denen Sie den neuen Sender speichern möchten, ca. 2 Sekunden lang gedrückt.

Am Gerät:

Drücken Sie **DISPLAY/ENTER/MEM** etwa 2 Sekunden lang, bis "PRESET" blinkt. Wählen Sie die Speichernummer, unter der Sie den neuen Sender speichern wollen, mit **PRESET +/-** aus, und drücken Sie **DISPLAY/ENTER/MEM**.

Ein zuvor unter dieser Nummer gespeicherter Sender wird durch den neuen Sender ersetzt.

Wiedergeben gespeicherter Radiosender

Wenn Sie die Radiosender gespeichert haben, können Sie sie mit Hilfe der Zahlentasten mühelos abrufen.

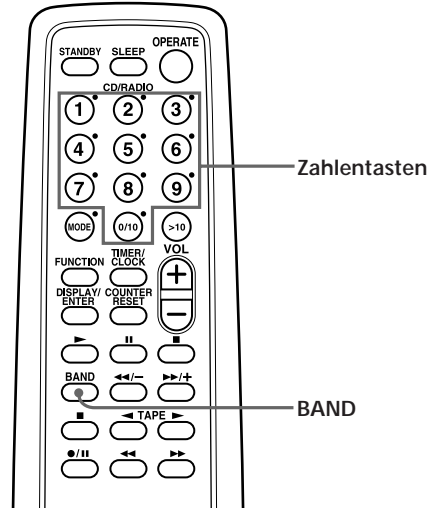

Tip

Sie können einen gespeicherten Sender auch mit den Tasten am Gerät einstellen. Verwenden Sie dazu PRESET +/- anstelle der Zahlentasten.

- 1 Wählen Sie mit BAND den Frequenzbereich.
- 2 Stellen Sie mit den Zahlentasten einen gespeicherten Sender ein.

Ansteuern des Anfangs eines Titels

Das Gerät kann den Anfang eines Titels anhand der Pause zwischen den Titeln erkennen.

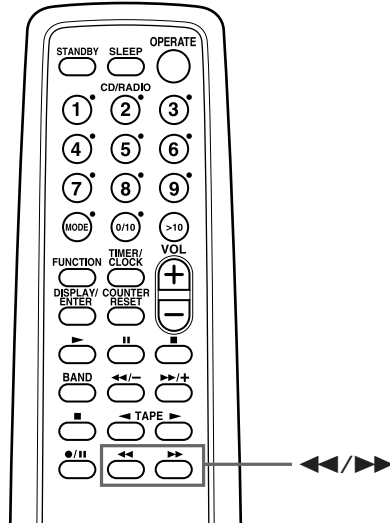

Hinweise

- Wenn ein Titel eine sehr leise Passage von einigen Sekunden Länge enthält, startet das Gerät möglicherweise die Wiedergabe an dieser Stelle.
- Wenn Sie an einer Stelle, an der kein Ton aufgezeichnet ist, ►► oder ◀◀ drücken, arbeitet diese Funktion nicht korrekt.
- Damit das Gerät den Anfang eines Titels finden kann, ist eine Pause von ungefähr 4 Sekunden zwischen den Titeln erforderlich.

Drücken Sie während der Wiedergabe einer Kassette ►► oder ◀◀.

Wiedergabeseite	Ansteuern des Anfangs des nächsten Titels	Ansteuern des Anfangs des aktuellen Titels
Vorderseite (►)	►►	◀◀
Rückseite (◀)	◀◀	►►

Das Band wird an den Anfang des nächsten bzw. aktuellen Titels gespult, und die Wiedergabe beginnt automatisch.

Einstellen der Uhr

Die Anzeige "0:00" erscheint im Display, bis Sie die Uhr einstellen.

Wenn die Uhr läuft, blinkt ":" im Display.

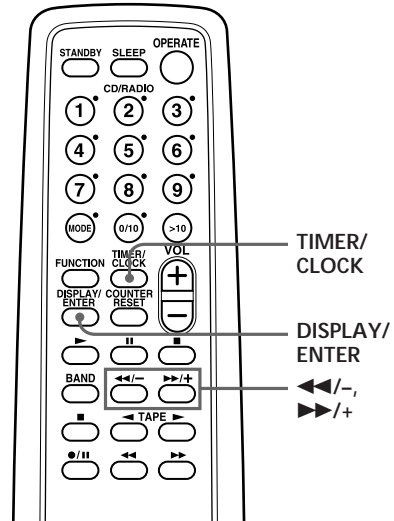

Tip

Die Uhrzeit wird im folgenden Format angezeigt:
24-Stunden-Format

Schließen Sie zunächst alle Geräte an (siehe Seite 26).

1 Halten Sie **TIMER/CLOCK** etwa 2 Sekunden lang gedrückt, bis die Stundenangabe blinkt.

2 Stellen Sie die Uhrzeit ein.

① Stellen Sie mit **◀◀/-** oder **▶▶/+** die Stunden ein, und drücken Sie dann **DISPLAY/ENTER**.

② Stellen Sie mit **◀◀/-** oder **▶▶/+** die Minuten ein.

3 Drücken Sie **DISPLAY/ENTER**.

":" blinkt, und die Uhr beginnt bei 00 Sekunden zu laufen.

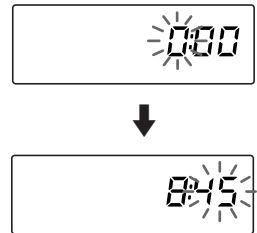

Aufwachen mit Musik

Sie können sich zu einer bestimmten Zeit mit Musik wecken lassen. Dazu muß die Uhr eingestellt sein (siehe "Einstellen der Uhr" auf Seite 20).

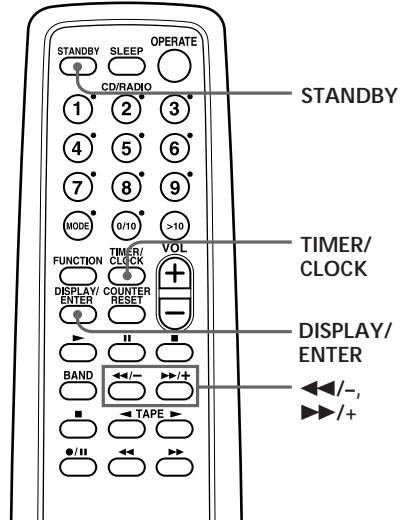

Hinweis

Sie können für den Weck-Timer und den Aufnahme-Timer (Seite 24) nicht dieselbe Zeit voreinstellen.

Sorgen Sie zunächst dafür, daß die Anzeige ☹ (Uhrzeit) nicht im Display leuchtet. Andernfalls drücken Sie STANDBY.

1 Bereiten Sie die wiederzugebende Musikquelle vor.

Musikquelle	Gehen Sie folgendermaßen vor:
CD	Legen Sie eine CD ein.
TAPE	Legen Sie eine Kassette ein.
RADIO	Stellen Sie einen Sender ein.
LINE	Schalten Sie das an LINE IN angeschlossene Gerät ein.

2 Drücken Sie TIMER/CLOCK, so daß die Anzeige ☹ erscheint.

Beachten Sie im folgenden die Anzeigen im Display.

3 Drücken Sie ◀◀/- oder ▶▶/+, bis "PLAY" im Display erscheint, und drücken Sie DISPLAY/ENTER.

4 Drücken Sie ◀◀/-, ▶▶/+, bis die Tonquelle, die wiedergegeben werden soll ("Cd", "TAPE", "RADIO" oder "LINE"), im Display angezeigt wird, und drücken Sie DISPLAY/ENTER.

Fortsetzung

Aufwachen mit Musik (Fortsetzung)

Tips

- Das Display leuchtet nicht, solange der Weck-Timer in Betrieb ist, auch wenn das Gerät eingeschaltet ist.
- Sie können das Gerät so einstellen, daß es sich am nächsten Tag zur selben Zeit einschaltet. Drücken Sie einfach **STANDBY**, bis die Anzeige ☹ im Display erscheint. Die Einstellungen bleiben im Gerät gespeichert, bis Sie sie ändern.

5 Stellen Sie die Stunden und Minuten für die Uhrzeit ein, zu der sich die Musik einschalten soll.

- ① Stellen Sie mit ◀◀/- oder ▶▶/+ die Stunden ein, und drücken Sie dann **DISPLAY/ENTER**.



- ② Stellen Sie mit ◀◀/- oder ▶▶/+ die Minuten ein, und drücken Sie **DISPLAY/ENTER**.

6 Stellen Sie die Stunden und Minuten für die Uhrzeit ein, zu der sich die Musik ausschalten soll. Gehen Sie dazu wie in Schritt 5 erläutert vor.

7 Stellen Sie mit ◀◀/- oder ▶▶/+ die gewünschte Lautstärke ein, und drücken Sie **DISPLAY/ENTER**.

8 Drücken Sie **STANDBY**.

Die Anzeige ☹ leuchtet auf, und das Gerät schaltet sich aus.

Zur voreingestellten Zeit schaltet sich das Gerät ein, und die Musik wird eingeblendet. Zur voreingestellten Endezeit wird die Musik wieder ausgeblendet, und das Gerät schaltet sich aus und wechselt in den Bereitschaftsmodus.

So können Sie die Startzeit überprüfen/ändern

Drücken Sie **TIMER/CLOCK** und dann **DISPLAY/ENTER**. Mit jedem Tastendruck auf **DISPLAY/ENTER** leuchtet eine gespeicherte Einstellung auf. Ändern Sie gegebenenfalls eine Einstellung, wenn sie aufleuchtet. Drücken Sie danach wieder **TIMER/CLOCK**.

So benutzen Sie das Gerät vor der mit dem Timer programmierten Zeit

Wenn Sie das Gerät einschalten, können Sie es wie gewohnt benutzen. Wenn Sie beim Radio einen anderen als den in Schritt 1 auf Seite 21 eingestellten Sender einstellen, hören Sie zur voreingestellten Zeit den zuletzt eingestellten Sender. Schalten Sie das Gerät vor der programmierten Zeit wieder aus.

So beenden Sie die Wiedergabe

Schalten Sie das Gerät aus.

Einschlafen mit Musik

Sie können das Gerät so einstellen, daß es sich automatisch nach 10, 20, 30, 60, 90 oder 120 Minuten ausschaltet. Auf diese Weise können Sie beim Einschlafen Musik hören.

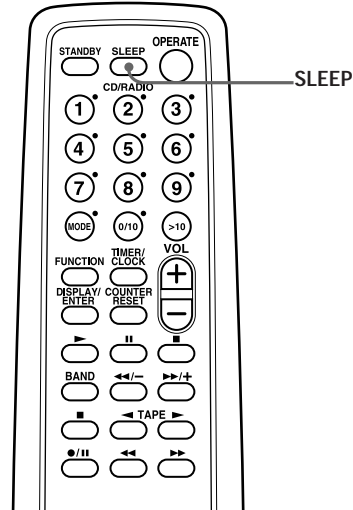

Tips

- Die Anzeige im Display ist abgeschwächt, während der Sleep-Timer aktiviert ist.
- Sie können den Weck-Timer mit dem Sleep-Timer kombinieren. Stellen Sie dazu zuerst den Weck-Timer ein (siehe Seite 21), schalten Sie dann das Gerät ein, und stellen Sie den Sleep-Timer ein.
- Sie können für den Weck-Timer und den Sleep-Timer unterschiedliche Musikquellen vorbereiten. Sie können allerdings keine unterschiedlichen Radiosender einstellen.
- Sie können für den Weck-Timer und den Sleep-Timer unterschiedliche Lautstärken einstellen. So können Sie z. B. zum Einschlafen eine geringere, zum Aufwachen eine höhere Lautstärke wählen.

- 1 Stellen Sie die gewünschte Musikquelle ein.
- 2 Schalten Sie mit SLEEP die Anzeige "SLEEP" ein.
- 3 Mit der Taste SLEEP können Sie nun einstellen, wie lange das Gerät noch laufen soll, bevor es sich automatisch ausschaltet.

Mit jedem Tastendruck wechselt die Anzeige folgendermaßen: "10" → "20" → "30" → "60" → "90" → "120" → "keine Anzeige".



4 Sekunden nach dem letzten Drücken von SLEEP werden die im Display angezeigten Minuten gespeichert.

Wenn die eingestellte Zeit verstrichen ist, wird die Musik ausgeblendet, und das Gerät schaltet sich automatisch aus.

So deaktivieren Sie die Sleep-Funktion

Blenden Sie mit der Taste SLEEP die Anzeige "SLEEP" aus.

So ändern Sie die voreingestellte Zeit

Gehen Sie wie in Schritt 2 und 3 erläutert vor.

Aufnahmen von Radiosendungen mit dem Timer

Sie können mit dem Timer die Aufnahme einer Radiosendung für eine bestimmte Zeit vorprogrammieren. Über den Timer können Sie auch Aufnahmen von einer Tonquelle anfertigen, die an die Buchse LINE IN angeschlossen ist. Dazu muß die Uhrzeit korrekt eingestellt sein (siehe "Einstellen der Uhr" auf Seite 20).

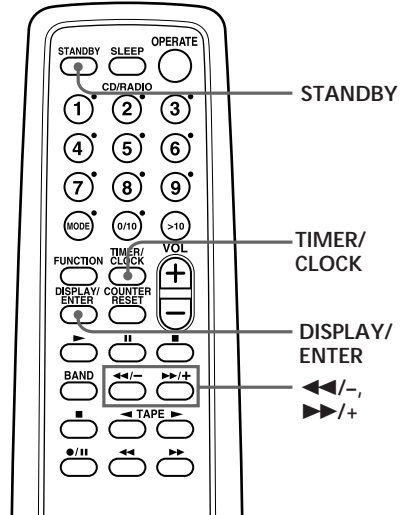

Hinweis

Sie können für den Aufnahme-Timer und den Weck-Timer (Seite 21) nicht dieselbe Zeit voreinstellen.

Tip

Wenn Sie in Schritt 1 einen MW/LW-Sender einstellen, drücken Sie \bullet/II , und überprüfen Sie, ob Störgeräusche zu hören sind. Drücken Sie in diesem Fall PLAY MODE/MONO/ST/ISS am Gerät, und wählen Sie damit die Position, in der am wenigsten Geräusche zu hören sind.

Sorgen Sie zunächst dafür, daß die Anzeige \odot (Uhrzeit) nicht im Display leuchtet. Andernfalls drücken Sie STANDBY.

- 1 Stellen Sie den Radiosender ein, und legen Sie eine Kassette für die Aufnahme ein.
- 2 Wählen Sie mit DIR MODE am Gerät die Bandrichtung.

	Display
Eine Seite	$\lll/-$
Beide Seiten	$\lll/-$ $\ggg/+$
- 3 Drücken Sie TIMER/CLOCK, so daß die Anzeige \odot erscheint.

Beachten Sie im folgenden die Anzeigen im Display.
- 4 Drücken Sie $\lll/-$ oder $\ggg/+$, bis "REC" im Display erscheint, und drücken Sie DISPLAY/ENTER.
- 5 Drücken Sie $\lll/-$ oder $\ggg/+$, bis "RADIO" im Display erscheint, und drücken Sie DISPLAY/ENTER.

Wollen Sie Aufnahmen von einer Tonquelle anfertigen, die an die Buchse LINE IN angeschlossen ist, drücken Sie $\lll/-$ oder $\ggg/+$, so daß "LINE" angezeigt wird, und drücken Sie DISPLAY/ENTER.

Hinweis

Wenn Sie als Bandaufnahmeseite statt der Rückseite (◀) die Vorderseite (▶) einstellen wollen, blenden Sie mit STANDBY die Anzeige ☹ aus und drücken STANDBY nochmals.

Tips

- Die voreingestellten Einstellungen bleiben erhalten, bis Sie sie wieder ändern.
- Wenn Sie die Einstellung so gewählt haben, daß auf beide Seiten aufgenommen wird, stoppt die Aufnahme, nachdem auf beiden Seiten aufgenommen wurde, so daß es zu keinem versehentlichen Überspielen kommt.
- Die Anzeige im Display ist abgeschwächt, wenn eine Timer-Aufnahme programmiert ist.

6 Stellen Sie die Stunden und Minuten für die Uhrzeit ein, zu der die Aufnahme starten soll.

- ① Stellen Sie mit ◀◀/- oder ▶▶/+ die Stunden ein, und drücken Sie dann DISPLAY/ENTER.

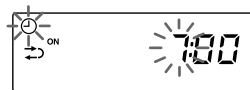

- ② Stellen Sie mit ◀◀/- oder ▶▶/+ die Minuten ein, und drücken Sie DISPLAY/ENTER.

7 Stellen Sie die Stunden und Minuten für die Uhrzeit ein, zu der die Aufnahme stoppen soll. Gehen Sie dazu wie in Schritt 6 erläutert vor.

8 Stellen Sie mit ◀◀/- oder ▶▶/+ die gewünschte Lautstärke ein, und drücken Sie DISPLAY/ENTER.

9 Drücken Sie STANDBY.

Das Gerät schaltet sich aus. Die Anzeige ☹ und die Anzeige für die Bandaufnahmeseite (Vorderseite (▶)) erscheinen im Display.

Zur voreingestellten Zeit schaltet sich das Gerät ein, und die Aufnahme startet. Danach schaltet das Gerät zur voreingestellten Zeit in den Bereitschaftsmodus.

So können Sie den Aufnahmestart überprüfen/ändern

Drücken Sie TIMER/CLOCK und dann DISPLAY/ENTER. Mit jedem Tastendruck auf DISPLAY/ENTER leuchtet eine gespeicherte Einstellung auf. Ändern Sie gegebenenfalls eine Einstellung, wenn sie aufleuchtet. Drücken Sie danach wieder TIMER/CLOCK.

So hören Sie Radio usw. vor dem Start einer Timer-Aufnahme

Wenn Sie das Gerät einschalten, können Sie es wie gewohnt benutzen. Stellen Sie vor der voreingestellten Zeit den aufzunehmenden Sender ein, und schalten Sie das Gerät aus.

So beenden Sie die Timer-Aufnahme

Schalten Sie das Gerät aus.

Anschließen des Systems

Achten Sie darauf, daß das Gerät ausgeschaltet ist, bevor Sie irgendwelche Anschlüsse vornehmen.

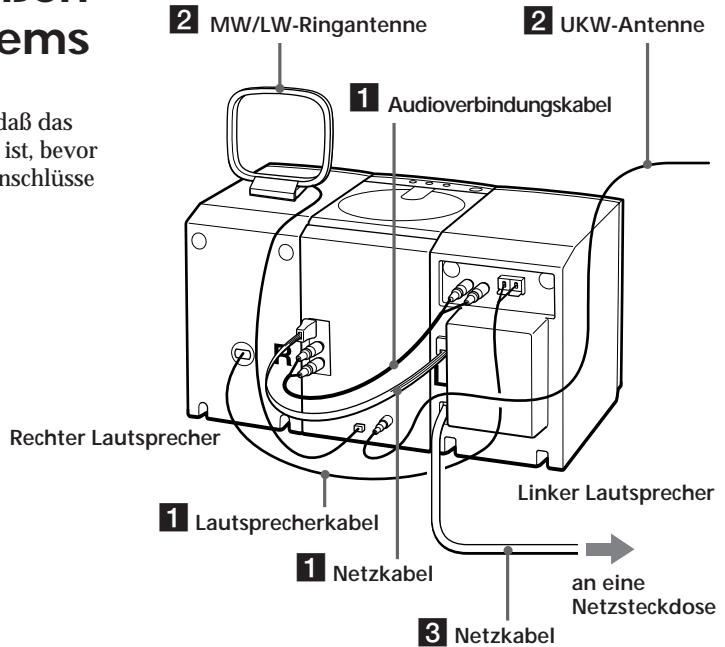

Hinweise

Schließen Sie ausschließlich den rechten Lautsprecher für dieses Gerät an die Lautsprecheranschlüsse des linken Lautsprechers an. Wenn Sie einen anderen Lautsprecher oder ein Gerät daran anschließen, kann es zu Fehlfunktionen kommen.

Tip

Nur PMC-D307L:
Mit diesem Gerät werden 8 runde Gleitstopper (10 mm Durchmesser) geliefert. Bringen Sie an jeder der vier Lautsprecherecken einen an, damit sich der Lautsprecher nicht verschiebt, wenn er leichten Vibrationen usw. ausgesetzt wird.

1 Anschließen der Lautsprecher

- 1 Schließen Sie das Netzkabel des linken Lautsprechers an die Buchse POWER IN des Geräts an.

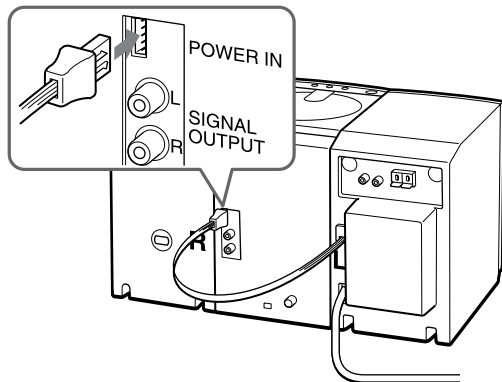

- 2** Schließen Sie das Audioverbindungskabel (mitgeliefert) an die Buchsen SIGNAL OUTPUT des Geräts und an die Buchsen SIGNAL INPUT des linken Lautsprechers an.

Schließen Sie die weißen Stecker an die Buchsen L (links) und die roten Stecker an die Buchsen R (rechts) an.

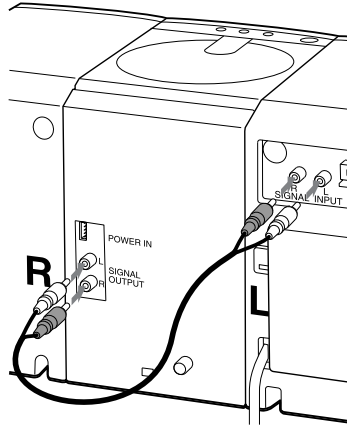

- 3** Schließen Sie das Lautsprecherkabel des rechten Lautsprechers an die Anschlüsse SPEAKER OUT des linken Lautsprechers an.

Schließen Sie das rote Kabel an den Plus-Pol (+) und das schwarze Kabel an den Minus-Pol (-) an.

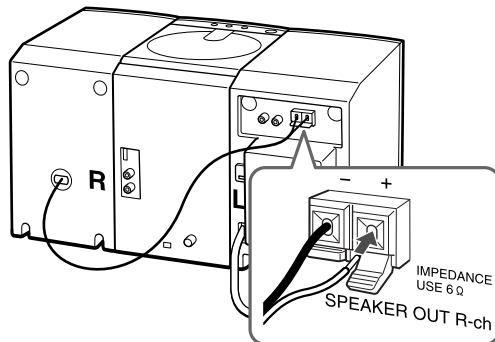

Fortsetzung

Anschließen des Systems (Fortsetzung)

Hinweis

Halten Sie die Antennen so weit wie möglich von den Lautsprecher- und sonstigen Verbindungskabeln fern. Andernfalls können Störgeräusche zu hören sein.

2 Anschließen der Antennen

MW/LW-Ringantenne*
(mitgeliefert)

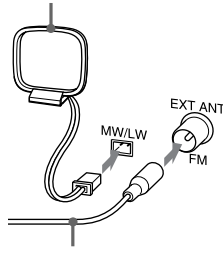

UKW-Antenne**
(mitgeliefert)

* Richten Sie die Antenne neu aus, wenn Sie den Empfang verbessern wollen.

** Die Antenne sollte so horizontal wie möglich ausgerichtet sein.

Aufstellen der MW/LW-Ringantenne

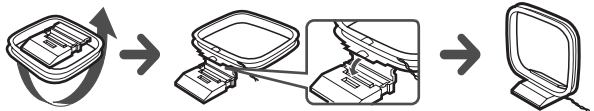

Tip

Je nach Polarität des Steckers kann die Klangqualität unterschiedlich sein. Ändern Sie die Richtung, in der Sie den Stecker einstecken, und überprüfen Sie die Klangqualität.

3 Anschließen des Netzkabels

Schließen Sie das Netzkabel an eine Netzsteckdose an.

4 Einlegen der Batterien in die Fernbedienung

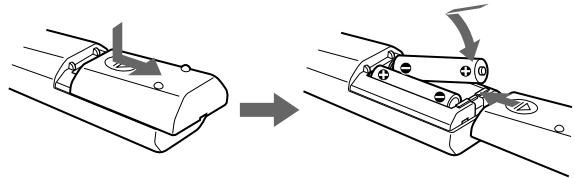

Legen Sie zwei R6-Batterien (Größe AA) (nicht mitgeliefert) ein.

Austauschen der Batterien

Bei normalem Gebrauch beträgt die Lebensdauer der Batterien etwa sechs Monate. Wenn sich das Gerät nicht mehr mit der Fernbedienung steuern läßt, tauschen Sie alle Batterien gegen neue aus.

So verbessern Sie den UKW-Empfang

Lösen Sie die mitgelieferte UKW-Antenne vom Gerät, und schließen Sie die UKW-Außenantenne (nicht mitgeliefert) an. Wenn Sie einen Verteiler haben, können Sie auch die Fernsehantenne verwenden.

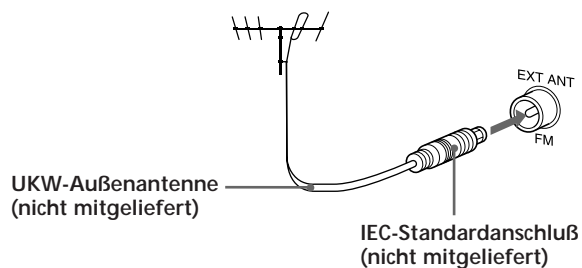

Anschließen zusätzlicher Komponenten

Über die Lautsprecher dieses Geräts können Sie beispielsweise den Ton von einem Videorecorder oder einem MD-Player/Recorder wiedergeben lassen.

Achten Sie darauf, alle Komponenten vor dem Anschließen auszuschalten.

Einzelheiten dazu finden Sie in der Bedienungsanleitung zu den anzuschließenden Geräten.

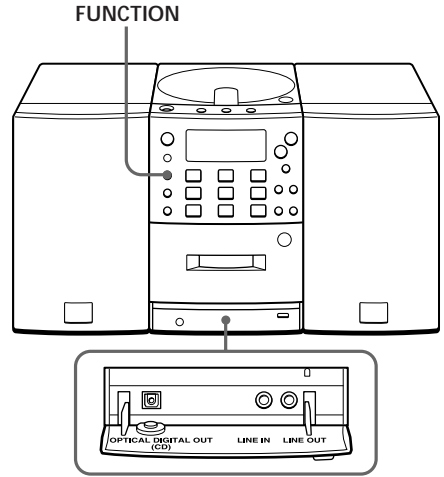

Hinweis

Schließen Sie die Kabel fest an. Andernfalls kann es zu Fehlfunktionen kommen.

Tip

Sie können den Ton des angeschlossenen Geräts mit diesem Gerät aufnehmen. Legen Sie eine Kassette ein, halten Sie **●/||** gedrückt, und drücken Sie **▶** am Kassettenrecorder.

Tip

Sie können von diesem Gerät Aufnahmen auf einem Kassettenrecorder machen, wenn Sie einen Kassettenrecorder an die Buchse LINE OUT dieses Geräts anschließen.

Anschließen von Fernsehgerät, Videorecorder und MD-Player/Recorder zur Tonwiedergabe

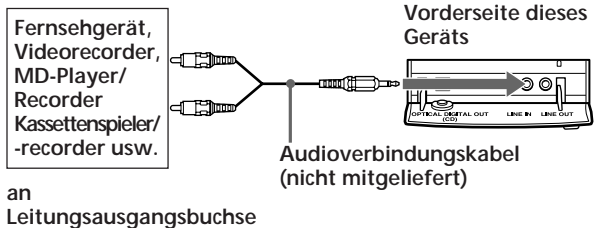

Wenn Sie die Anschlüsse vorgenommen haben, schalten Sie das Gerät ein, und drücken Sie FUNCTION, so daß "LINE" im Display erscheint.

Tonwiedergabe über die Lautsprecher eines anderen Audiogeräts

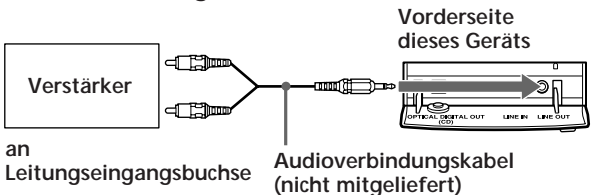

Hinweise

- Solange "Cd" im Display erscheint, wird die optische digitale Ausgangsbuchse benutzt, und die Anzeige der Buchse leuchtet, auch wenn sich der CD-Player im Stopmodus befindet.
- Wenn Sie eine andere als eine Audio-CD-ROM wiedergeben, sind möglicherweise Störgeräusche zu hören.

Aufnehmen einer CD auf einem MD- oder DAT-Recorder

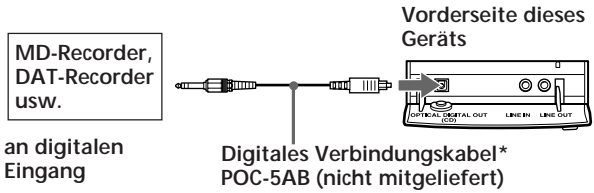

Wenn Sie die Anschlüsse vorgenommen haben, schalten Sie das Gerät ein, und starten Sie die Aufnahme.

* Wählen Sie das Verbindungskabel je nach Typ der digitalen Eingangsbuchse des anzuschließenden Recorders aus. Einzelheiten dazu finden Sie in der Bedienungsanleitung zu dem anzuschließenden Gerät. Die Buchse OPTICAL DIGITAL OUT (CD) an diesem Gerät ist eine quadratische Buchse.

Typ der Buchse an der anzuschließenden Komponente	Modellnummer des Verbindungskabels
Optischer Ministecker (MD-Walkman usw.)	POC-5AB
L-förmiger, 7poliger Anschluß (DAT-Walkman usw.)	POC-DA12P
Quadratischer optischer Anschluß (MD-Recorder, DAT-Recorder usw.)	POC-10A

Auswählen der Klangbetonung



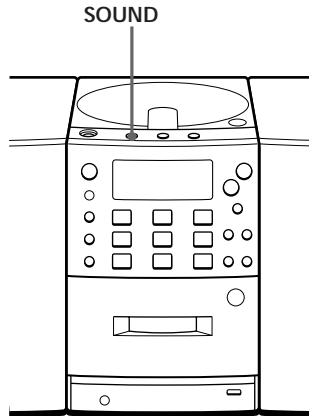

(Klangmodus/MEGA BASS)

Sie können die Klangbetonung der Musik, die Sie wiedergeben lassen, einstellen.

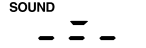
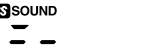

Auswählen der Klangeigenschaft

Wählen Sie mit SOUND die gewünschte Klangbetonung.

Option	Ergebnis
<p>MEGA BASS SOUND</p> 	<p>kraftvolle, klare Klänge mit Betonung des unteren und oberen Klangspektrums "MEGA BASS" erscheint im Display.</p>
<p>SOUND</p> 	<p>leichte, helle Klänge mit Betonung des oberen und mittleren Klangspektrums</p>
<p>SOUND</p> 	<p>hervorgehobene Gesangsstimmen mit Betonung des mittleren Klangspektrums</p>
<p>MEGA BASS SOUND</p> 	<p>perkussive Klänge mit Betonung der Bässe "MEGA BASS" erscheint im Display.</p>
<p>SOUND</p> 	<p>Wiedergabe des gesamten Dynamikbereichs für Musik wie z. B. klassische Musik</p>

Sicherheitsmaßnahmen

Sicherheit

- Der Laser-Strahl, den dieser CD-Player generiert, schädigt die Augen. Versuchen Sie daher nicht, das Gerät zu zerlegen. Überlassen Sie Wartungsarbeiten stets nur qualifiziertem Fachpersonal.
- Sollten Fremdkörper oder Flüssigkeiten in das Gerät gelangen, trennen Sie es von der Netzsteckdose, und lassen Sie es von qualifiziertem Fachpersonal überprüfen, bevor Sie es wieder benutzen.

Stromquellen

- Überprüfen Sie bei Netzbetrieb, ob die Betriebsspannung des Geräts der örtlichen Stromversorgung entsprechend eingestellt ist. Verwenden Sie ausschließlich das mitgelieferte Netzkabel.
- Das Gerät bleibt auch in ausgeschaltetem Zustand mit dem Stromnetz verbunden, solange das Netzkabel mit der Netzsteckdose verbunden ist.
- Wenn die Batterien nicht benutzt werden sollen, nehmen Sie sie heraus. So vermeiden Sie Schäden durch auslaufende oder korrodierende Batterien.
- Das Typenschild mit Angaben zu Betriebsspannung, Leistungsaufnahme usw. befindet sich an der Geräterückseite des linken Lautsprechers.

Aufstellung

- Stellen Sie das Gerät nicht in der Nähe von Wärmequellen oder an Orten auf, an denen es direktem Sonnenlicht, übermäßig viel Staub oder mechanischen Erschütterungen ausgesetzt ist.

- Stellen Sie das Gerät nicht auf eine geneigte oder instabile Oberfläche.
- Achten Sie auf einen Abstand von 10 mm zwischen den Geräteseiten und angrenzenden Gegenständen. Um eine ordnungsgemäße Funktion des Geräts und eine optimale Lebensdauer seiner Komponenten zu erreichen, dürfen die Lüftungsöffnungen nicht blockiert werden.
- Wenn Sie das Gerät in einem in der Sonne geparkten Auto lassen, achten Sie darauf, daß es dem Sonnenlicht nicht direkt ausgesetzt ist.
- Da starke Magneten in den Lautsprechern verwendet werden, halten Sie Kreditkarten mit Magnetcodierung oder Zugfederuhren von dem Gerät fern. Andernfalls können durch die Magneten Schäden auftreten.
- Halten Sie den Player beim Tragen nicht am Deckel des CD-Fachs. Andernfalls könnte sich der Deckel öffnen, und Sie lassen den Player möglicherweise fallen.

Betrieb

- Wird das Gerät direkt von einem kalten in einen warmen Raum gebracht oder wird es in einem Raum mit hoher Luftfeuchtigkeit aufgestellt, kann sich auf den Linsen im CD-Player Feuchtigkeit niederschlagen. In diesem Fall funktioniert der CD-Player nicht ordnungsgemäß. Entnehmen Sie dann bitte die CD, und warten Sie etwa eine Stunde lang, bis die Feuchtigkeit verdunstet ist.

Fortsetzung

Sicherheitsmaßnahmen (Fortsetzung)

- Wurde das Gerät lange Zeit nicht benutzt, schalten Sie es in den Wiedergabemodus, und warten Sie ein paar Minuten lang ab (Aufwärmzeit), bevor Sie eine Kassette einlegen.

Sollten an Ihrem Gerät Probleme auftreten oder sollten Sie Fragen haben, wenden Sie sich bitte an Ihren Sony-Händler.

Hinweise zu CDs

- Reinigen Sie die CD vor dem Abspielen mit einem Reinigungstuch. Wischen Sie dabei immer von der Mitte nach außen.



- Verwenden Sie keine Lösungsmittel wie Benzin oder Verdüner und keine handelsüblichen Reinigungsmittel oder Antistatik-Sprays für Schallplatten.
- Setzen Sie die CD weder direktem Sonnenlicht noch Wärmequellen wie zum Beispiel Warmluftauslässen aus. Lassen Sie sie nicht in einem in der Sonne geparkten Auto liegen, denn die Temperaturen im Wageninneren können sehr stark ansteigen.

- Kleben Sie weder Papier noch Klebeband auf die CD, und achten Sie darauf, daß die Oberfläche der CD nicht zerkratzt wird.
- Bewahren Sie CDs in der dazugehörigen Kunststoffhülle auf.

Kratzer, Schmutz oder Fingerabdrücke auf der CD können zu Spurführungsfehlern führen.

Hinweise zu Kassetten

- Brechen Sie die Überspielschutzlasche von Seite A oder B heraus, um ein versehentliches Überspielen der Kassette zu vermeiden. Wenn Sie dieselbe Kassette später wieder überspielen wollen, überkleben Sie die Aussparung mit Klebeband.

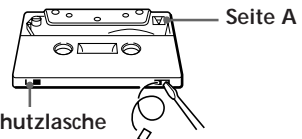

Überspielschutzlasche für Seite B

Überspielschutzlasche für Seite A

- Wenn Sie auf eine Kassette mit herausgebrochener Überspielschutzlasche aufnehmen wollen, überkleben Sie die entsprechende Aussparung für Seite A oder B mit Klebeband.
- Sie sollten Kassetten mit über 90 Minuten Spieldauer - wenn überhaupt - nur für langes, ununterbrochenes Aufnehmen oder Wiedergeben verwenden.

Störungsbehebung

	Symptom	Abhilfemaßnahme
Allgemeines	Es ist kein Ton zu hören.	<ul style="list-style-type: none">• Schalten Sie das Gerät mit der Taste OPERATE ein.• Schließen Sie das Netzkabel korrekt an eine Netzsteckdose an.• Schließen Sie das Netzkabel an die Buchse POWER IN des Geräts an (Seite 26).• Schließen Sie das Audioverbindungskabel korrekt an (Seite 27).• Stellen Sie die Lautstärke ein.• Ziehen Sie das Kopfhörerkabel aus der Buchse, wenn Sie den Ton über die Lautsprecher hören wollen.
	Im Display leuchtet "no disc" auf, auch wenn eine CD eingelegt ist.	<ul style="list-style-type: none">• Legen Sie die CD mit der beschrifteten Seite nach oben ein.
CD-Player	Die CD wird nicht wiedergegeben.	<ul style="list-style-type: none">• Schließen Sie das CD-Fach korrekt.• Legen Sie die CD mit der beschrifteten Seite nach oben ein.• Reinigen Sie die CD.• Im Gerät könnte sich Feuchtigkeit niedergeschlagen haben. Nehmen Sie die CD heraus, und lassen Sie das Gerät mit geöffnetem CD-Fach etwa eine Stunde lang stehen.• Drücken Sie ■ im CD-Feld, um am Gerät die Funktion "Cd" einzuschalten.
	Es kommt zu Tonausfällen.	<ul style="list-style-type: none">• Drehen Sie die Lautstärke herunter.• Reinigen Sie die CD, oder tauschen Sie sie aus, wenn sie stark beschädigt ist.• Stellen Sie das Gerät an einem vibrationsfreien Ort auf.
Radio	Der Ton ist sehr leise oder von schlechter Qualität.	<ul style="list-style-type: none">• Stellen Sie das Gerät weiter entfernt vom Fernsehgerät auf.• Wenn Sie die Fernbedienung benutzen und dabei einen MW/LW-Sender empfangen, können Störgeräusche zu hören sein. Dies läßt sich nicht vermeiden.
	Der Ton wird nicht stereo wiedergegeben.	<ul style="list-style-type: none">• Drücken Sie PLAY MODE/MONO/ST/ISS am Gerät, bis "STEREO" erscheint.
	An Ihrem Fernsehgerät ist das Bild nicht mehr stabil.	<ul style="list-style-type: none">• Wenn Sie einen UKW-Sender empfangen und das Gerät neben einem Fernsehgerät mit Zimmerantenne steht, stellen Sie das Gerät weiter vom Fernsehgerät entfernt auf.

Fortsetzung

Störungsbehebung (Fortsetzung)

	Symptom	Abhilfemaßnahme
Kassettenrecorder	Das Band läuft nicht, wenn Sie eine Bandtransporttaste drücken.	<ul style="list-style-type: none"> • Das Kassettenfach muß korrekt geschlossen sein.
	Die Taste ●/■ funktioniert nicht/ Das Band wird nicht abgespielt.	<ul style="list-style-type: none"> • Die Überspielschutzlasche an der Kassette muß intakt sein. • Drücken Sie ■ im TAPE-Feld, um am Gerät die Funktion "TAPE" einzuschalten.
	Das Band wird nicht vollständig gelöscht.	<ul style="list-style-type: none"> • Reinigen Sie die Löschköpfe (siehe Seite 38).
	Das Band wird nicht bespielt.	<ul style="list-style-type: none"> • Die Kassette muß korrekt eingelegt sein. • Die Überspielschutzlasche an der Kassette muß intakt sein.
	Der Ton ist sehr leise bzw. von schlechter Qualität.	<ul style="list-style-type: none"> • Reinigen Sie Tonköpfe, Andruckwalzen und Kapstan (siehe Seite 38). • Entmagnetisieren Sie die Tonköpfe mit einer Entmagnetisierungskassette (siehe Seite 38).
	Der Kassettenrecorder läßt sich bei der Wiedergabe nicht in den Pausemodus schalten.	<ul style="list-style-type: none"> • Der Kassettenrecorder kann nur während der Aufnahme in den Pausemodus geschaltet werden.
Timer	Der Ton ist verzerrt.	<ul style="list-style-type: none"> • Sie verwenden eine Kassette des Typs TYPE II (High Position) oder TYPE IV (Metall). Verwenden Sie nur Kassetten des Typs TYPE I (normal).
	Der Timer funktioniert nicht.	<ul style="list-style-type: none"> • Die Uhrzeit muß korrekt eingestellt sein. • Überprüfen Sie, ob die Stromversorgung unterbrochen war. • Sehen Sie nach, ob das Bandende erreicht ist. • Die Anzeige ☹ (Uhrzeit) muß angezeigt werden.

	Symptom	Abhilfemaßnahme
Fernbedienung	Die Fernbedienung funktioniert nicht.	<ul style="list-style-type: none"> • Tauschen Sie alle Batterien in der Fernbedienung gegen neue aus, wenn sie schwach sind. • Achten Sie darauf, die Fernbedienung auf den Fernbedienungssensor am Gerät zu richten. • Entfernen Sie Hindernisse zwischen Fernbedienung und Gerät. • Achten Sie darauf, daß der Fernbedienungssensor keiner starken Lichteinstrahlung, zum Beispiel direktem Sonnenlicht oder dem Licht einer Leuchtstoffröhre, ausgesetzt ist. • Benutzen Sie die Fernbedienung in geringerer Entfernung zum Gerät.

Wenn das Problem nach den oben genannten Abhilfemaßnahmen bestehen bleibt, ziehen Sie den Netzstecker aus der Steckdose. Wenn alle Anzeigen im Display erloschen sind, stecken Sie das Netzkabel wieder ein. Sollte die Störung bestehen bleiben, wenden Sie sich an Ihren Sony-Händler.

Wartung

Reinigen der Linse

Wenn die Linse verschmutzt ist, kann es bei der CD-Wiedergabe zu Tonsprüngen kommen. Reinigen Sie die Linse mit einem handelsüblichen Staubbläser.

Reinigen der Tonköpfe und des Bandtransportwegs

Um eine gute Wiedergabe- und Aufnahmequalität sicherzustellen, wischen Sie Tonköpfe, Andruckwalzen und Kapstan nach jeweils 10 Betriebsstunden mit einem Wattestäbchen ab, das Sie leicht mit einer Reinigungsflüssigkeit oder Alkohol angefeuchtet haben. Um eine optimale Aufnahmequalität zu erzielen, empfiehlt es sich, alle Oberflächen, über die das Band transportiert wird, vor jeder Aufnahme zu reinigen.

Legen Sie nach dem Reinigen eine Kassette erst ein, wenn alle Bereiche vollständig trocken sind.

Entmagnetisieren der Tonköpfe

Nach etwa 20 bis 30 Betriebsstunden haben sich auf den Köpfen so viele magnetische Ablagerungen gebildet, daß hohe Frequenzen nicht mehr zu hören sind oder es zu Störgeräuschen kommt. In diesem Fall müssen die Köpfe und alle anderen Metallkomponenten im Bandtransportweg mit einer handelsüblichen Entmagnetisierungskassette entmagnetisiert werden.

Reinigen des Gehäuses

Reinigen Sie Gehäuse, Bedienfeld und Bedienelemente mit einem weichen Tuch, das Sie leicht mit einem milden Reinigungsmittel angefeuchtet haben. Verwenden Sie keine Scheuermittel, Scheuerschwämme oder Lösungsmittel wie Alkohol oder Benzin.

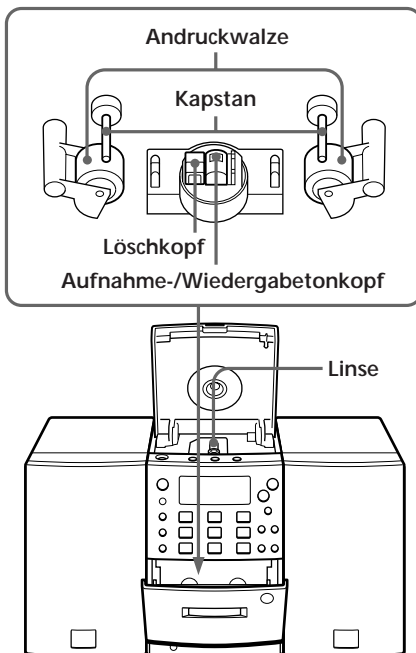

Technische Daten

CD-Player

System

Digitales CD-Audio-System

Eigenschaften der Laserdiode

Material: GaAlAs

Wellenlänge: 780 nm

Emissionsdauer: Kontinuierlich

Laseremission: weniger als 44,6 µW (gemessen im Abstand von 200 mm von der Linsenoberfläche am optischen Sensorblock mit einer Apertur von 7 mm)

Spindelgeschwindigkeit

200 U/min bis 500 U/min (CLV)

Anzahl der Kanäle

2

Frequenzgang

20 - 20.000 Hz +1/-2,5 dB

Gleichlaufschwankungen

Unterhalb der Meßgrenze

Radio

Frequenzbereich

UKW Italien	87,5 - 108 MHz
Mittel- und Osteuropa	65 - 74 MHz
	87,5 - 108 MHz
Andere Länder	87,6 - 107 MHz
MW	531 - 1.602 kHz
LW	153 - 279 kHz

IF

UKW: 10,7 MHz

MW/LW: 450 kHz

Antennen

UKW: Anschluß für Außenantenne

MW/LW: Externe Antennenanschlüsse

Kassettenrecorder

Aufnahmesystem

4 Spuren, 2 Kanäle, stereo

Spuldauer

ca. 130 Sek. mit Kassette C-60 von Sony

Frequenzgang

TYPE I (normal): 40 - 15.000 Hz

Allgemeines

Lautsprecher

Voller Bereich: Durchmesser 8 cm, 6,0 Ohm, Konus x 2

Eingang

Buchse LINE IN (Stereominibuchse)

Mindesteingangsleistung 250 mV

Ausgänge

Kopfhörerbuchse (Stereominibuchse)

Für Kopfhörer mit 16 - 68 Ohm Impedanz

Buchse LINE OUT (Stereominibuchse)

Nennleistung 440 mV bei Lastimpedanz von 47 kOhm

Optischer digitaler Ausgang (optische Ausgangsbuchse)

Wellenlänge: 630 - 690 nm

Maximale Leistungsabgabe

10 W + 10 W

Betriebsspannung

Personal Component System:

230 V Wechselstrom, 50 Hz

Fernbedienung:

3 V Gleichstrom, 2 R6-Batterien (Größe AA)

Leistungsaufnahme

35 W bei Wechselstrom

Abmessungen (einschließlich vorstehender Teile und Bedienelemente)

PMC-D305L

Player: ca. 130 × 211 × 200 mm (B/H/T)

Linker Lautsprecher: ca. 125 × 210 × 234 mm (B/H/T)

Rechter Lautsprecher: ca. 125 × 210 × 200 mm (B/H/T)

PMC-D307L

Player: ca. 130 × 211 × 200 mm (B/H/T)

Linker Lautsprecher: ca. 130 × 210 × 235 mm (B/H/T)

Rechter Lautsprecher: ca. 130 × 210 × 200 mm (B/H/T)

Gewicht

PMC-D305L

Player: ca. 1,7 kg

Linker Lautsprecher: ca. 2,8 kg

Rechter Lautsprecher: ca. 1,1 kg

PMC-D307L

Player: ca. 1,7 kg

Linker Lautsprecher: ca. 3,2 kg

Rechter Lautsprecher: ca. 1,6 kg

Mitgeliefertes Zubehör

Fernbedienung (1)

UKW-Wurfantenne (1)

MW/LW-Ringantenne (1)

Audioverbindungskabel (1)

Gleit-Stopper (8) (nur PMC-D307L)

Änderungen, die dem technischen Fortschritt dienen, bleiben vorbehalten.

Sonderzubehör

MDR-Kopfhörerserie von Sony

Index

A

Anschließen

Antennen 28

des Netzkabels 29

Lautsprecher 26

System 26

Zusätzliche
Komponenten
30

Ansteuern eines
bestimmten Titels 13

Aufnehmen

auf eine Kassette 10

Auswählen

Bandtransportrichtung
9

Klangbetonung 32

Titel 5, 13

AUTO PRESET 17

B

Batterien für

Fernbedienung 29

C

CD-Player 12

D

Display 12

E

Einstellen der Uhr 20

Entmagnetisieren der
Tonköpfe 38

K

Kassettenrecorder 19

Klangbetonung 32

Klangmodus 32

M

MEGA BASS 32

P

Program Play 15

R

Radioempfang 6

Radiosender

einstellen 18

speichern 17

Reinigen

Gehäuse 38

Tonköpfe und
Bandtransportweg 38

Repeat Play 14

S

Speichern von
Radiosendern 17

Störungsbehebung 35

T

Timer

Aufnehmen von
Radiosendungen mit
dem Timer 24

Aufwachen mit Musik
21

Einschlafen mit Musik
23

V

Verbessern des
Radioempfangs 7

Vorbereitungen 26

W

Wiedergeben

einer CD 4

einer Kassette 8

gespeicherter
Radiosender 18

von Titeln wiederholen
14

Z

Zusammenstellen eines
eigenen Programms 15