

# ***HDMI CONTROL Guide***

---

Operating Instructions\_\_\_\_\_ **GB**

Mode d'emploi\_\_\_\_\_ **FR**

Manual de instrucciones\_\_\_\_\_ **ES**

使用説明書\_\_\_\_\_ **CT**

**BRAVIA**  
**Theatre Sync**

# Using the HDMI CONTROL Function for 'BRAVIA' Theatre Sync

To use 'BRAVIA' Theatre Sync, set the HDMI CONTROL function as explained below.

By connecting Sony components that are compatible with the HDMI CONTROL function with an HDMI cord (not supplied), operation is simplified as below:

- One-Touch Play: By pressing only  on the unit or remote, the TV turns on and is set for DVD input mode automatically.
- System Audio Control: While watching TV, you can switch the sound to come out of either the TV or this system's speakers.
- System Power Off: When you turn the TV off by using the POWER button on the TV's remote, the system turns off automatically.

HDMI CONTROL is a mutual control function standard used by HDMI CEC (Consumer Electronics Control) for HDMI (high-definition multimedia interface).

The HDMI CONTROL function will not operate in the following cases:

- When you connect this system to a component which is not correspond with Sony's HDMI CONTROL function.
- A component does not have a HDMI terminal.

We recommend that you connect this system to products featuring 'BRAVIA' Theatre Sync.

## Note

- Do not use the THEATRE SYNC button on the remote while the HDMI CONTROL function is active. For details, see the operating instructions of the system.
- Depending on the connected component, the HDMI CONTROL function may not work. Refer to the operating instructions supplied with the component.
- When [HDMI CONTROL] is set to [ON] without being connected by the HDMI cord (not supplied), you can not switch to the TV input mode even if connected by SCART (EURO AV) cord. In this case, turn [HDMI CONTROL] to [OFF] (European models only).

---

## Preparing for the HDMI CONTROL function

To use the HDMI CONTROL function, make sure that this system is connected to your TV (which should be correspond with HDMI CONTROL) by a HDMI cord (not supplied). Turn on the system and your TV, and then switch the input selector on your TV so that the signal from the system appears on the TV screen. Then set the respective HDMI CONTROL functions to on.

The following explanation is for this system. For details on TV setting, refer to the operating instructions supplied with the TV.

## Note

- Displayed items vary depending on the country model.

### 1 Press .

The system turns on.

**2** Press **[DISPLAY]** when the system is in stop mode.

The Control Menu display appears.

**3** Press **[UP/DOWN]** to select **[SETUP]**, then press **[ENTER]**.

The options for [SETUP] appear.

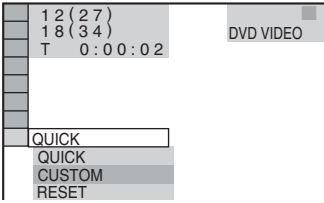

**4** Press **[UP/DOWN]** to select **[CUSTOM]**, then press **[ENTER]**.

The Setup Display appears.

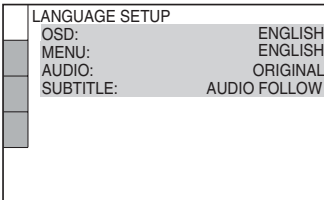

GB

**5** Press **[UP/DOWN]** to select **[CUSTOM SETUP]**, then press **[ENTER]**.

The Setup item is selected.

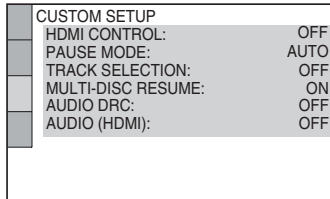

**6** Press **[UP/DOWN]** to select **[HDMI CONTROL]**, then press **[ENTER]**.

**7** Press **[UP/DOWN]** to select the setting.

The default setting is underlined.

- [OFF]: sets the [HDMI CONTROL] function to off.
- [ON]: sets the [HDMI CONTROL] function to on.

**8** Press **[ENTER]**.

---

## Watching DVD by a single button press (One-Touch Play)

Press  on the unit or remote.

When the system starts playback, the TV is turned on simultaneously and, the TV input is automatically switched to DVD input.

The TV input will also switch to DVD input automatically, in the following cases:

- You place a DVD disc on the tray, and then press .
- You press DISC SKIP on the remote or DISC 1-5 on the unit to load a disc (disc changer models only).

### Note

- When a CD/DATA-CD is loaded into the unit, the One-Touch Play function does not work. However, when you insert a disc in the system whose power is standby, the TV turns on regardless of disc.
- When the “DMPORT” function (depending on the model, “DMPORT1” or “DMPORT2” appears) is active, One-Touch Play will not work.
- Depending on the TV, the start of the content may not be output.

### Tip

- One-Touch Play is operated with System Audio Control at the same time.

---

## Enjoying the TV sound from the speakers in this system (System Audio Control)

You can enjoy the TV sound in this system by easy operation.

While watching the TV and the function is switched to “TV” (depending on the model, “TV/VIDEO” appears), TV sound is output from the system speakers. You can also operate this from the TV menu. For details, see the operating instructions of TV.

### Note

- When the TV is turned on before turning on the system, the TV sound will not output for a moment.
- If the function is set to “DVD” when you turn on the system, One-Touch Play is activated. In this case, set the function to “TV” (depending on the models, “TV/VIDEO” appears).
- When you select the TV program (the active picture is highlighted) or return to the TV mode while watching the TV and a DVD by PAP (picture and picture) mode, the DVD playback will stop.
- To output the sound from the TV, set [AUDIO (HDMI)] to [ON] on the system. For details, see the operating instructions of the system.

## To Enjoy STB (Set Top Box) digital sound or digital satellite tuner sound from the system (Models with DIGITAL IN (COAXIAL or OPTICAL) jack only)

You can enjoy digital sound of STB or a digital satellite tuner from speakers of this system by performing to following connections and settings. Connect to a TV with the HDMI IN jacks by an HDMI cord (not supplied) (make sure to connect from the smallest number). The names of HDMI inputs in the following illustration are examples.

By connecting as the following illustration, you can enjoy Multi Channel Broadcasted Audio from the speakers of the system.

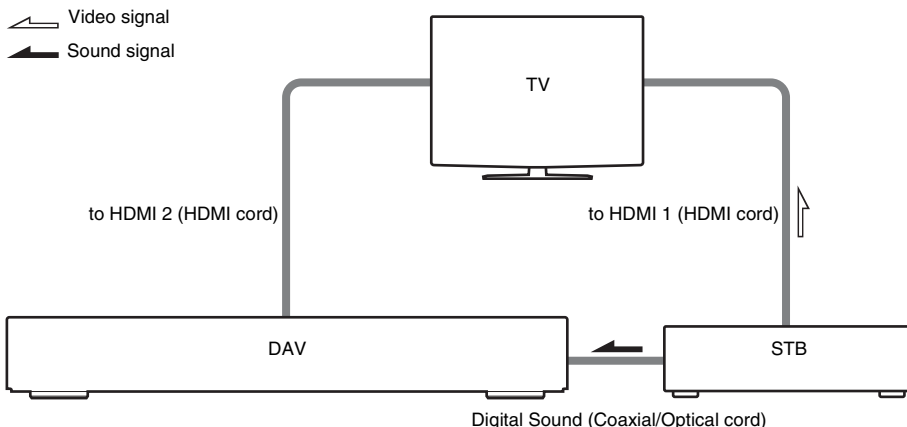

Sets the [STB SYNCHRO] to [ON].

- 1 Press I/⏻.
- 2 Press DISPLAY when the system is in stop mode.
- 3 Press to select [SETUP], then press .
- 4 Press to select [CUSTOM], then press .
- 5 Press to select [CUSTOM SETUP], then press .
- 6 Press to select [STB SYNCHRO], then press .
- 7 Press to select the setting.

The default setting is underlined.

- [OFF]: sets the [STB SYNCHRO] function to off.
- [ON]: sets the [STB SYNCHRO] function to on.

- 8 Press .

The setting is made. Select the HDMI input of your TV connected to the STB or digital satellite tuner. The system accepts the signal from the SAT/CABLE jacks automatically and outputs the sound of the STB or digital satellite tuner from the speakers of the system.

### Tip

- You can operate this function on STB or a digital satellite tuner which is not correspond with HDMI CONTROL.

**Note**

- In order to set the [STB SYNCHRO] function, first set [HDMI CONTROL] to [ON] (see page 2).
- Depending on the TV, this function may not work when STB or a digital satellite tuner is connected to the HDMI 1 jack of the TV.



# Utilisation de la fonction **COMMANDE HDMI** pour ‘BRAVIA’ Theatre Sync

Pour utiliser ‘BRAVIA’ Theatre Sync, réglez la fonction **COMMANDE HDMI** de la manière expliquée ci-dessous.

En raccordant les composants Sony compatibles avec la fonction **COMMANDE HDMI** à l’aide d’un cordon HDMI (non fourni), l’opération est simplifiée comme ci-dessous :

- Lecture une Touche : en appuyant simplement sur la touche  $\triangleright$  de l’appareil ou de la télécommande, le téléviseur est mis sous tension et est automatiquement réglé sur le mode d’entrée DVD.
- Commande du son du système : lorsque vous regardez la télévision, vous pouvez spécifier si vous voulez que le son soit reproduit par le téléviseur ou par les enceintes de ce système.
- Extinction automatique du système : lorsque vous mettez le téléviseur hors tension à l’aide de la touche **POWER** de sa télécommande, le système se met hors tension automatiquement.

La **COMMANDE HDMI** est une norme de fonction de commande mutuelle utilisée par **HDMI CEC** (Consumer Electronics Control) pour l’interface **HDMI** (High-Definition Multimedia Interface).

La fonction **COMMANDE HDMI** ne fonctionne pas dans les cas suivants :

- Lorsque vous raccordez ce système à un composant qui ne prend pas en charge la fonction **COMMANDE HDMI** de Sony.
- Avec un composant qui ne possède pas de borne **HDMI**.

Nous vous recommandons de raccorder ce système à des produits équipés de la fonction ‘BRAVIA’ Theatre Sync.

## Remarque

- N’utilisez pas la touche **THEATRE SYNC** de la télécommande alors que la fonction **COMMANDE HDMI** est active. Pour plus d’informations, reportez-vous au mode d’emploi du système.
- En fonction du composant connecté, il se peut que la fonction **COMMANDE HDMI** ne fonctionne pas. Consultez le mode d’emploi fourni avec le composant.
- Si la fonction [**COMMANDE HDMI**] est réglée sur [**OUI**] alors que la connexion n’a pas été établie via le cordon **HDMI** (non fourni), vous ne pouvez pas passer en mode d’entrée **TV**, même si la connexion est établie à l’aide d’un cordon **SCART** (**EURO AV**). Dans ce cas, réglez [**COMMANDE HDMI**] sur [**NON**] (modèles européens uniquement).

---

## Préparation de la fonction **COMMANDE HDMI**

Pour utiliser la fonction **COMMANDE HDMI**, assurez-vous que le système est raccordé à votre téléviseur (qui doit prendre en charge la **COMMANDE HDMI**) via un cordon **HDMI** (non fourni). Mettez sous tension le système et votre téléviseur, puis commutez le sélecteur d’entrée de votre téléviseur de manière à ce que le signal du système apparaisse sur l’écran du téléviseur. Activez ensuite les fonctions **COMMANDE HDMI** respectives.

L’explication suivante est valable pour le système. Pour plus de détails sur le réglage du téléviseur, consultez le mode d’emploi qui l’accompagne.

## Remarque

- Les éléments affichés varient en fonction du modèle du pays.



# 1 Appuyez sur I/⏻.

Le système s'allume.

# 2 Appuyez sur DISPLAY quand le système est en mode d'arrêt.

L'écran du menu de commande apparaît.

# 3 Appuyez sur pour sélectionner [REGLAGE], puis appuyez sur .

Les options de [REGLAGE] apparaissent.

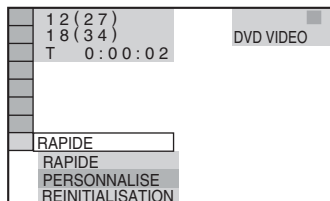

# 4 Appuyez sur pour sélectionner [PERSONNALISE], puis appuyez sur .

Le menu d'installation apparaît.

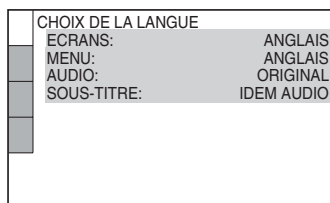

FR

# 5 Appuyez sur pour sélectionner [REGLAGE PERSONNALISE], puis appuyez sur .

Le paramètre de réglage est sélectionné.

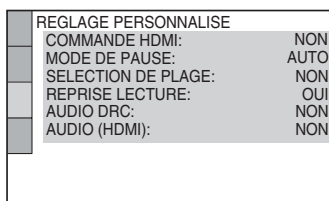

# 6 Appuyez sur pour sélectionner [COMMANDE HDMI], puis appuyez sur .

# 7 Appuyez sur pour sélectionner le paramètre de votre choix.

Le paramètre par défaut est souligné.

- [NON] : désactive la fonction [COMMANDE HDMI].
- [OUI] : active la fonction [COMMANDE HDMI].

# 8 Appuyez sur .

---

## Lecture d'un DVD par simple appui de touche (Lecture une Touche)

Appuyez sur la touche  de l'appareil ou de la télécommande.

Lorsque la lecture démarre, le téléviseur est mis sous tension automatiquement et l'entrée du téléviseur bascule automatiquement vers l'entrée DVD.

L'entrée du téléviseur passe elle aussi automatiquement en mode d'entrée DVD dans les cas suivants :

- Vous posez un DVD sur le plateau, puis appuyez sur .
- Vous appuyez sur la touche DISC SKIP de la télécommande ou sur une touche DISC 1-5 de l'appareil pour charger un disque (modèles dotés d'un changeur de disque uniquement).

### Remarque

- Lorsqu'un CD/DATA-CD est chargé dans l'appareil, la fonction Lecture une Touche ne fonctionne pas. Toutefois, lorsque vous insérez un disque dans le système en mode de veille, le téléviseur s'allume quel que soit le disque.
- Si la fonction « DMPORT » (« DMPORT1 » ou « DMPORT2 » apparaît selon le modèle) est activée, la Lecture une Touche ne fonctionne pas.
- En fonction du téléviseur, le début du contenu risque de ne pas être reproduit.

### Conseil

- La fonction Lecture une Touche s'utilise simultanément avec la fonction Commande du son du système.

---

## Ecoute du son du téléviseur à partir des enceintes du système (Commande du son du système)

Vous pouvez écouter aisément le son du téléviseur sur ce système.

Lorsque vous regardez la télévision alors que la fonction est réglée sur « TV » (« TV/VIDEO » apparaît selon le modèle), le son du téléviseur est reproduit par les enceintes du système. Vous pouvez également effectuer cette procédure à partir du menu du téléviseur. Pour plus d'informations, reportez-vous au mode d'emploi du téléviseur.

### Remarque

- Si vous mettez le téléviseur sous tension avant le système, le son du téléviseur n'est pas reproduit avant un certain temps.
- Si la fonction est réglée sur « DVD » lorsque vous mettez le système sous tension, la fonction Lecture une Touche est activée. Dans ce cas, réglez la fonction sur « TV » (« TV/VIDEO » apparaît selon le modèle).
- Lorsque vous sélectionnez le programme TV (l'image active apparaît en surbrillance) ou lorsque vous revenez au mode TV tout en regardant la télévision et un DVD en mode PAP (picture and picture), la lecture du DVD s'arrête.
- Pour reproduire le son provenant du téléviseur, réglez [AUDIO (HDMI)] sur [OUI] sur le système. Pour plus d'informations, reportez-vous au mode d'emploi du système.

## Pour écouter le son numérique d'un décodeur ou le son d'un tuner satellite numérique à partir du système (modèles dotés d'une prise DIGITAL IN (COAXIAL ou OPTICAL) uniquement)

Vous pouvez écouter le son numérique d'un décodeur ou d'un tuner satellite numérique par l'intermédiaire des enceintes de ce système en effectuant les raccordements et réglages suivants. Etablissez le raccordement à un téléviseur dotés de prises HDMI IN à l'aide d'un cordon HDMI (non fourni) (raccordez en commençant par le plus petit numéro). L'illustration suivante propose des exemples d'entrées HDMI.

En effectuant les raccordements de la manière illustrée ci-dessous, vous pouvez écouter le son multicanaux par l'intermédiaire des enceintes du système.

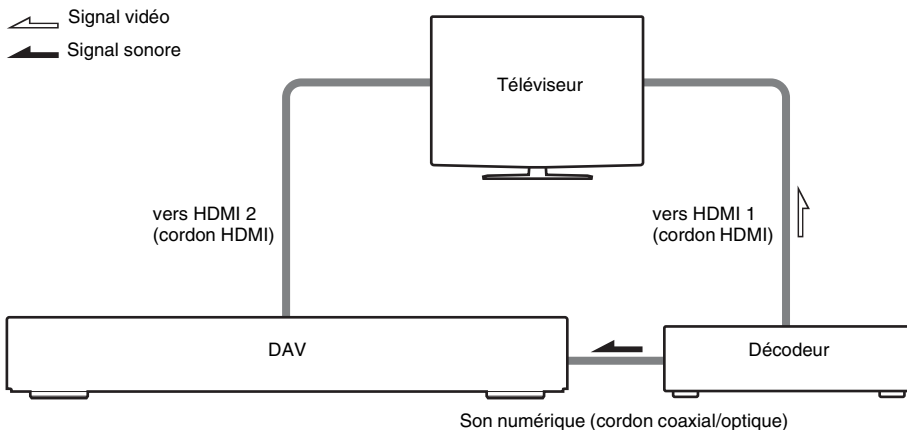

Réglez [SYNCHRONISATION STB] sur [OUI].

- 1 Appuyez sur I/⏻.
- 2 Appuyez sur DISPLAY quand le système est en mode d'arrêt.
- 3 Appuyez sur pour sélectionner [REGLAGE], puis appuyez sur .
- 4 Appuyez sur pour sélectionner [PERSONNALISE], puis appuyez sur .
- 5 Appuyez sur pour sélectionner [REGLAGE PERSONNALISE], puis appuyez sur .
- 6 Appuyez sur pour sélectionner [SYNCHRONISATION STB], puis appuyez sur .
- 7 Appuyez sur pour sélectionner le paramètre de votre choix.

Le paramètre par défaut est souligné.

- [NON] : désactive la fonction [SYNCHRONISATION STB].
- [OUI] : active la fonction [SYNCHRONISATION STB].

- 8 Appuyez sur .

Le réglage est terminé. Sélectionnez l'entrée HDMI du téléviseur raccordé au décodeur ou au tuner satellite numérique. Le système accepte automatiquement le signal provenant des prises SAT/CABLE et reproduit le son du décodeur ou du tuner satellite numérique par l'intermédiaire de ses enceintes.

**Remarque**

- Vous pouvez commander cette fonction sur un décodeur ou un tuner satellite numérique qui n'est pas équipé d'une COMMANDE HDMI.

**Remarque**

- Pour activer la fonction [SYNCHRONISATION STB], commencez par régler [COMMANDE HDMI] sur [OUI] (voir page 2).
- Selon le téléviseur, cette fonction risque de ne pas fonctionner lorsqu'un décodeur ou un tuner satellite numérique est raccordé à la prise HDMI 1 du téléviseur.



# Uso de la función CONTROL HDMI para 'BRAVIA' Theatre Sync

Para utilizar 'BRAVIA' Theatre Sync, ajuste la función CONTROL HDMI como se indica a continuación.

Si conecta componentes de Sony compatibles con la función CONTROL HDMI mediante el cable HDMI (no suministrado), el funcionamiento se simplificará de la forma siguiente:

- Reproducción mediante una pulsación: con tan sólo pulsar  en la unidad o en el mando a distancia, el televisor se encenderá y se ajustará automáticamente en el modo de recepción de DVD.
- Control del audio del sistema: mientras mira la televisión, puede cambiar el sonido para que se emita por el televisor o por los altavoces del sistema.
- Apagado del sistema: Si apaga el televisor con el botón POWER del mando a distancia del televisor, el sistema se apagará automáticamente.

CONTROL HDMI es una función de control mutuo estándar utilizada por HDMI CEC (Consumer Electronics Control) para HDMI (high-definition multimedia interface).

La función CONTROL HDMI no funcionará en los siguientes casos:

- Si conecta este sistema a un componente que no se corresponde con la función CONTROL HDMI de Sony.
- Con un componente que no disponga de terminal HDMI.

Se recomienda que conecte este sistema a productos con la función 'BRAVIA' Theatre Sync.

## Nota

- No utilice el botón THEATRE SYNC del mando a distancia mientras la función CONTROL HDMI se encuentre activa. Para obtener más información, consulte el manual de instrucciones del sistema.
- Según el componente que esté conectado, es posible que la función CONTROL HDMI no se active. Consulte el manual de instrucciones suministrado con el componente.
- Si [CONTROL HDMI] está ajustado en [SI] sin que se haya conectado el cable HDMI (no suministrado), no podrá cambiar al modo de recepción de televisión aunque se haya conectado el cable SCART (EURO AV). En ese caso, ajuste [CONTROL HDMI] en [NO] (sólo para los modelos europeos).

---

## Preparativos para utilizar la función CONTROL HDMI

Para utilizar la función CONTROL HDMI, asegúrese de que este sistema está conectado al televisor (que debería estar ajustado para CONTROL HDMI) mediante un cable HDMI (no suministrado). Encienda el sistema y el televisor, y cambie el selector de entrada del televisor de forma que la señal del sistema aparezca en la pantalla del televisor. A continuación, active las funciones CONTROL HDMI correspondientes.

La siguiente explicación es para este sistema. Para obtener más información sobre los ajustes del televisor, consulte el manual de instrucciones suministrado con éste.

## Nota

- Los elementos mostrados variarán en función del modelo del país.

## 1 Pulse .

El sistema se encenderá.

**2** Pulse  **DISPLAY** cuando el sistema se encuentre en modo de parada.

Aparecerá la pantalla del menú de control.

**3** Pulse  para seleccionar  [AJUSTE] y, a continuación, pulse .

Aparecerán las opciones de [AJUSTE].

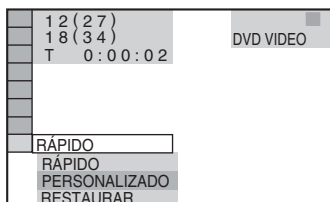

**4** Pulse  para seleccionar [PERSONALIZADO] y, a continuación, pulse .

Aparece la pantalla de ajustes.

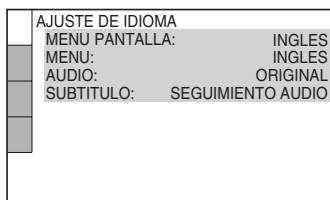

**5** Pulse  para seleccionar [AJUSTE PERSONALIZADO] y, a continuación, pulse .

El elemento de ajuste quedará seleccionado.

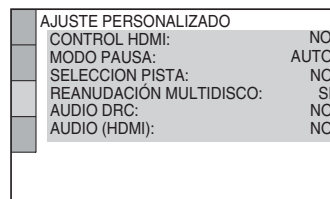

**6** Pulse  para seleccionar [CONTROL HDMI] y, a continuación, pulse .

**7** Pulse  para seleccionar el ajuste.

El ajuste predeterminado aparece subrayado.

- [NO]: desactiva la función [CONTROL HDMI].
- [SI]: activa la función [CONTROL HDMI].

**8** Pulse .

ES

---

## Visualización del DVD mediante la pulsación de una tecla (Reproducción mediante una pulsación)

Pulse  en la unidad o en el mando a distancia.

Cuando el sistema inicie la reproducción, el televisor se encenderá de forma simultánea y la recepción de televisión cambiará automáticamente a la recepción de DVD.

La recepción de televisión también cambiará automáticamente a la recepción de DVD en los siguientes casos:

- Si coloca un disco DVD en la bandeja y pulsa .
- Si pulsa DISC SKIP en el mando a distancia o DISC 1-5 en la unidad para cargar un disco (sólo para modelos de cambiador de discos).

### Nota

- Si se carga un CD/DATA-CD en la unidad, la función de reproducción mediante una pulsación no se activa. No obstante, si inserta un disco en el sistema mientras éste último se encuentra en modo de espera, el televisor se encenderá independientemente del tipo de disco.
- Cuando la función “DMPORT” (según el modelo, aparecerá “DMPORT1” o “DMPORT2”) esté activada, el sistema de reproducción mediante una pulsación no funcionará.
- En función del televisor, es posible que la parte inicial del contenido no se emita.

### Consejo

- La función de reproducción mediante una pulsación funciona de manera simultánea con el control del audio del sistema.

---

## Cómo escuchar el sonido del televisor desde los altavoces del sistema (Control del audio del sistema)

Es posible escuchar el sonido del televisor en este sistema mediante una operación sencilla.

Mientras ve la televisión y la función cambia a “TV” (según el modelo, aparecerá “TV/VIDEO”), el sonido del televisor se emitirá desde los altavoces del sistema. También es posible realizar esta operación desde el menú del televisor. Para obtener más información, consulte el manual de instrucciones del televisor.

### Nota

- Si se enciende el televisor antes de encender el sistema, el sonido del televisor se emitirá transcurridos unos segundos.
- Si la función está ajustada en “DVD” al encender el sistema, se activará la función de reproducción mediante una pulsación. En este caso, ajuste la función en “TV” (según los modelos, aparecerá “TV/VIDEO”).
- La reproducción del DVD se detendrá si selecciona el programa del televisor (se resaltarla imagen activa) o si vuelve al modo televisor mientras ve la televisión y un DVD en modo PAP (imagen e imagen).
- Ajuste [AUDIO (HDMI)] en [SI] en el sistema para emitir sonido desde el televisor. Para obtener más información, consulte el manual de instrucciones del sistema.



## Para disfrutar del sonido digital de un STB (Set Top Box, decodificador) o el sonido de un sintonizador digital vía satélite a través del sistema (sólo para los modelos con toma DIGITAL IN (COAXIAL u OPTICAL))

Es posible escuchar el sonido digital de un STB o de un sintonizador digital vía satélite desde los altavoces de este sistema si realiza las siguientes conexiones y ajustes. Realice la conexión a un televisor con las tomas HDMI IN mediante un cable HDMI (no suministrado) (asegúrese de conectarlo a partir del número más pequeño). Los nombres de las entradas HDMI que aparecen en la siguiente ilustración son ejemplos.

Si realiza las conexiones según lo indicado en la siguiente ilustración, podrá escuchar audio emitido en multicanal desde los altavoces del sistema.

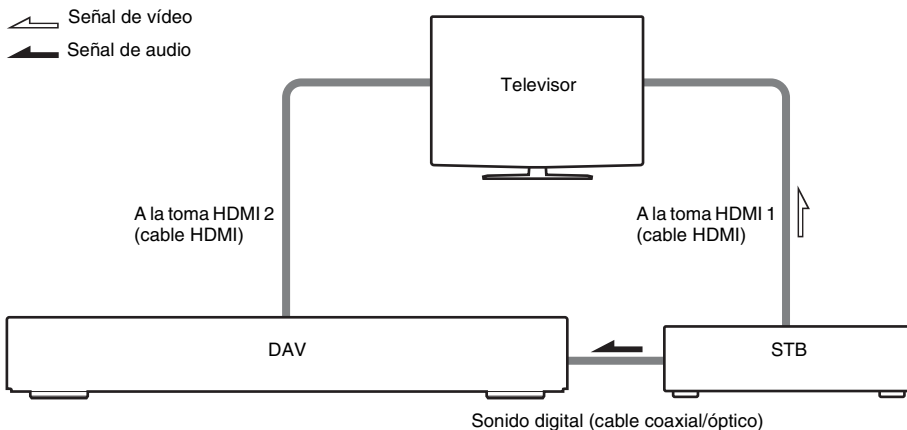

Ajusta la función [SINCRONIZACIÓN STB] en [SI].

- 1 Pulse I/⏻.
- 2 Pulse DISPLAY cuando el sistema se encuentre en modo de parada.
- 3 Pulse para seleccionar [AJUSTE] y, a continuación, pulse .
- 4 Pulse para seleccionar [PERSONALIZADO] y, a continuación, pulse .
- 5 Pulse para seleccionar [AJUSTE PERSONALIZADO] y, a continuación, pulse .
- 6 Pulse para seleccionar [SINCRONIZACIÓN STB] y, a continuación, pulse .
- 7 Pulse para seleccionar el ajuste.

El ajuste predeterminado aparece subrayado.

- [NO]: desactiva la función [SINCRONIZACIÓN STB].
- [SI]: activa la función [SINCRONIZACIÓN STB].

- 8 Pulse .

Se ha realizado el ajuste. Seleccione la entrada HDMI del televisor conectado a un STB o un sintonizador digital vía satélite. El sistema aceptará la señal de las tomas SAT/CABLE automáticamente y emitirá el sonido del STB o sintonizador digital vía satélite desde los altavoces del sistema.

**Consejo**

- Puede utilizar esta función en un STB o sintonizador digital vía satélite que no se corresponda con la función CONTROL HDMI.

**Nota**

- Para ajustar la función [SINCRONIZACIÓN STB], primero ajuste [CONTROL HDMI] en [SI] (consulte la página 2).
- Según el televisor, es posible que esta función no esté disponible si se conecta el STB o el sintonizador digital vía satélite a la toma HDMI 1 del televisor.



# 使用 HDMI 控制功能操控 ‘BRAVIA’ Theatre Sync

要使用 ‘BRAVIA’ Theatre Sync，請將 HDMI 控制功能按如下說明設定。

將與 HDMI 控制功能相容的 Sony 分量視頻連接至 HDMI 導線（不提供）後，基本操作如下：

- 單鍵式播放：只要按本機或遙控器上的 ，即可開啓電視，自動進入 DVD 輸入模式。
- 系統聲音控制：觀看電視時，您可以切換聲音從電視機或是系統揚聲器中輸出。
- 系統電源關閉：當您用電視機遙控器上的 POWER 按鈕關閉電視機時，系統也會自動關閉。

HDMI 控制為 HDMI（high-definition multimedia interface）的 HDMI CEC（Consumer Electronics Control）所使用的互動式控制功能標準。

在以下情況中，HDMI 控制功能無法運作：

- 當您將本系統連接至與 Sony 的 HDMI 控制功能不相容的分量視頻上時。
- 分量視頻沒有 HDMI 端子。

建議您將本系統連接至有 ‘BRAVIA’ Theatre Sync 功能的產品上。

## 注意

- 啓用 HDMI 控制功能時，請勿使用遙控器上的 THEATRE SYNC 按鈕。詳細資訊，請參閱系統的使用說明書。
- 視連接的分量視頻而定，HDMI 控制功能可能無法運作。請參閱隨組件提供的使用說明書。
- 當 [HDMI 控制] 設定為 [開] 而未與 HDMI 導線（不提供）連接時，即使用 SCART (EURO AV) 導線連接，您仍無法切換至電視機輸入模式。在此情況下，將 [HDMI 控制] 調至 [關]（僅適用於歐洲型號）。

---



## HDMI 控制功能的準備

要使用 HDMI 控制功能，請確定本系統已使用 HDMI 導線（不提供）連接至電視機（必需與 HDMI 控制相容）。開啓系統和電視機，然後切換電視機上的輸入選擇器，以便來自系統的訊號出現在電視機螢幕上。然後將各自的 HDMI 控制功能開啓。

以下說明針對本系統。有關電視機設定的詳細說明，請參閱電視機提供的使用說明書。

## 注意

- 視該國家的機型而定，顯示項目會有不同。

- 1** 按  鍵。  
系統打開。
- 2** 當系統處於停止模式時按  DISPLAY 鍵。  
出現控制選單。

- 3** 按 **↑/↓** 鍵選擇  [ 設定 ]，然後按 **+** 鍵。  
出現 [ 設定 ] 選項。

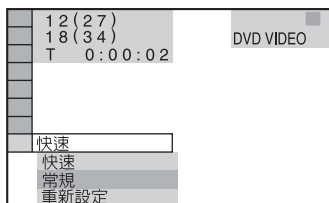

- 4** 按 **↑/↓** 鍵選擇 [ 常規 ]，然後按 **+** 鍵。  
出現設定顯示。

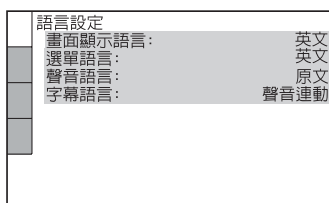

- 5** 按 **↑/↓** 鍵選擇 [ 個人設定 ]，然後按 **+** 鍵。  
設定項目被選擇。

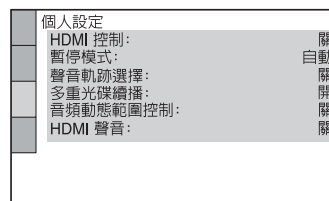

CT

- 6** 按 **↑/↓** 鍵選擇 [ HDMI 控制 ]，然後按 **+** 鍵。

- 7** 按 **↑/↓** 鍵選擇設定。  
預設設定有下劃線。

- [ 關 ]：將 [ HDMI 控制 ] 功能設為關閉。
- [ 開 ]：將 [ HDMI 控制 ] 功能設為開啓。

- 8** 按 **+** 鍵。

---

## 按一下按鈕即可觀看 DVD (單鍵式播放)

按本機或遙控器上的 。

系統開始播放時，電視機會同時開啓，且電視機的輸入會自動切換至 DVD 輸入。

在以下情況中，電視機輸入也會自動切換至 DVD 輸入：

- 若您將一張 DVD 光碟放在托盤上，然後按 。
- 若您按遙控器上的 DISC SKIP 或本機上的 DISC 1-5 以便載入光碟（僅適用於換碟機機型）。

### 注意

- 本機載入 CD/DATA-CD 時，無法使用單鍵式播放功能。然而，將任何光碟插入待機的系統時，電視機仍會自動開啓。
- 啓用“DMPOR1”功能（視機型而定，會出現“DMPOR1”或“DMPOR2”）時，無法使用單鍵式播放。
- 視電視機而定，內容開頭可能無法輸出。

### 提示

- 單鍵式播放會與系統聲音控制同時運作。

---

## 享受系統揚聲器的電視音效 (系統聲音控制)

只需輕鬆操作，您便可以透過本系統享受電視音效。

觀看電視且功能切換至電視機（視機型而定，會出現“TV/VIDEO”）時，電視聲音會從系統揚聲器中輸出。您也可以從電視機選單上進行操作。詳細資訊，請參閱您電視機的使用說明書。

### 注意

- 在系統開啓前先開啓電視機時，電視聲音一開始會無法輸出。
- 如果開啓系統時功能已設至“DVD”，則會啓用單鍵式播放。在此情況下，請將功能設至“電視機”（視機型而定，會出現“TV/VIDEO”）。
- 當您選擇電視節目（選中的畫面會被反白），或是在使用 PAP（畫與畫）模式觀看電視和 DVD 中途返回電視機模式時，DVD 播放會停止。
- 要從電視機輸出聲音，請將系統上的[HDMI 聲音]設為[開]。詳細資訊，請參閱系統的使用說明書。

## 要享受系統發出的 STB（機上盒）數位聲音或數位衛星調諧器聲音（僅適用於有 DIGITAL IN（COAXIAL 或 OPTICAL）插孔的機型）

只要執行以下連接和設定，您便可以享受系統揚聲器發出的 STB（電視盒）數位聲音或數位衛星調諧器聲音。用 HDMI 導線（不提供）連接至有 HDMI IN 插孔的電視機（請確定從最小的號碼連出）。下列圖示為 HDMI 輸入名稱的範例。

只要依照以下圖示連接，您便可以享受系統揚聲器所發出的多聲道廣播音效。

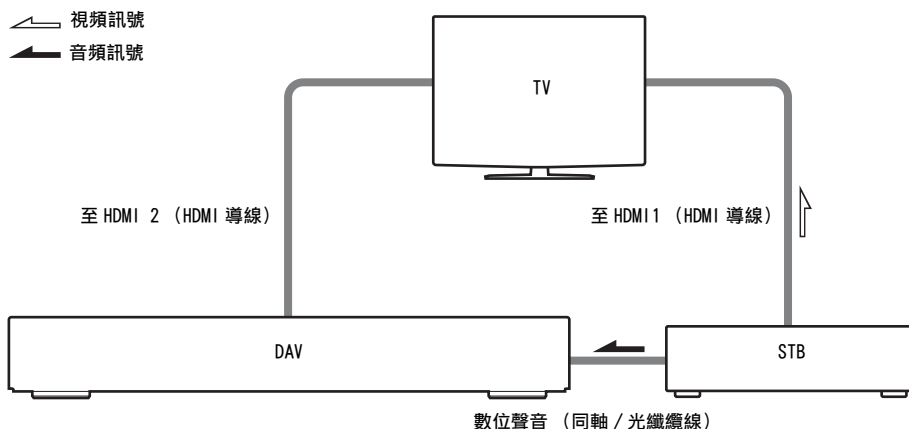

將 [STB 同步] 設為 [開]。

- 1 按 I/⏻ 鍵。
- 2 當系統處於停止模式中時按 DISPLAY 鍵。
- 3 按 ↑/↓ 鍵選擇 [設定]，然後按 ⊕ 鍵。
- 4 按 ↑/↓ 鍵選擇 [常規]，然後按 ⊕ 鍵。
- 5 按 ↑/↓ 鍵選擇 [個人設定]，然後按 ⊕ 鍵。
- 6 按 ↑/↓ 鍵選擇 [STB 同步]，然後按 ⊕ 鍵。
- 7 按 ↑/↓ 鍵選擇設定。

預設設定有下劃線。

- [關]：將 [STB 同步] 功能設為關閉。
- [開]：將 [STB 同步] 功能設為開啓。

- 8 按 ⊕ 鍵。

設定完畢。選擇連接至 STB 或數位衛星調諧器的電視機 HDMI 輸入。系統可自動接受來自 SAT/CABLE 插孔的訊號，並將 STB 或數位衛星調諧器的聲音從系統揚聲器輸出。

### 提示

- 您可以在未與 HDMI 控制通訊的 STB 或數位衛星調諧器上操作此功能。

### 注意

- 要設定 [STB 同步] 功能，請先將 [HDMI 控制] 設為 [開]（請參閱第 2 頁）。
- 當 STB 或數位衛星調諧器連接至電視機上的 HDMI 1 插孔時，視電視機而定，可能無法使用本功能。



\* 3 0 9 9 7 8 3 8 1 \* (1)